



# FÜR PROFIS

NOTBELEUCHTUNGS- UND SICHERHEITSTROMVERSORGUNGSSYSTEME 2023

MADE IN GERMANY

**RF GROUP**  
SOLUTIONS IN SAFETY + LIGHTING





**FÜNFFACH ZERTIFIZIERT. MILLIONENFACH BEWÄHRT.**

*Sicherheit – made in Germany*

Design und Funktionalität, Bedienkomfort und Energieeffizienz, Verlässlichkeit und Langlebigkeit – Produkte von RP-Technik müssen unterschiedlichste Anforderungen erfüllen. Wir entwickeln und fertigen unsere Not- und Sicherheitsleuchten sowie unsere Stromversorgungsanlagen ausschließlich in Deutschland. Leistungsfähigkeit und Qualität unserer Produkte haben höchste Priorität – für die Sicherheit von Menschen und Anlagen.

In unserem hochmodernen, vom TÜV Rheinland nach DIN EN 60598-2-22 auditierten Lichtlabor mit Photogoniometer werden die Lichtleistungen einzelner LED-Leuchten gemessen und dokumentiert. Für die Planung von Projekten stellen wir lichttechnische Daten unserer Sicherheitsleuchten zur Verfügung. Jedes Produkt entspricht den aktuellen Normen und Vorschriften und durchläuft eine strenge Qualitätskontrolle vor der Auslieferung.



## PATENTE UND ZERTIFIKATE – DOKUMENTIERTE INNOVATIONSKRAFT

Wir sind Eigner von 53 Patenten auf dem Gebiet der Notbeleuchtung. Unser internes Qualitätssicherungssystem und verschiedene Zertifizierungen gewährleisten, dass unsere Produkte höchste Anforderungen an Zuverlässigkeit und Sicherheit erfüllen.

Die RP-Technik GmbH ist erfolgreich gemäß den folgenden Normen zertifiziert oder rezertifiziert:

- Re-Zertifizierung ISO 9001:2015 für Unternehmensprozesse
- ISO 45001:2018 für Arbeits- und Gesundheitsschutz
- ISO 14001:2015 für Umweltmanagementsystem
- ISO 50001:2011 für Energiemanagement

Zudem ist eine Vielzahl unserer Produkte vom TÜV Rheinland Bauart geprüft.

Unsere Anlagenproduktion in Saalfeld unterliegt ebenfalls strengen Qualitätskontrollen und wurde vom TÜV SÜD zertifiziert. Bereits während der Produktion testen wir die Einzelkomponenten der Stromversorgungssysteme.

Darüber hinaus setzen wir bei der Entwicklung unserer Produkte konsequent auf energiesparende Technologien und bei der Produktion auf umweltverträgliche, wiederverwertbare Materialien.

## DESIGN UND FUNKTIONALITÄT – EINE AUSGEZEICHNETE KOMBINATION

Für funktionale Ästhetik sorgt unser internes Produktdesign, wofür RP-Technik bereits mehrfach Auszeichnungen erhielt. Die OLED-Rettungszeichenleuchte wurde in 2016 mit dem renommierten German Design Award und dem reddot design award, die neue A-Serie von RP-Technik in 2018 mit dem German Design Award in der Kategorie „Excellent Product Design, Lighting“ prämiert.



OLED-Leuchte



reddot award 2016 winner



A-Serie





## UNSERE PRODUKTSCHULUNGEN – KOMPAKT, KONSTRUKTIV, KUNDENGERECHT

Zukunftsweisende Notbeleuchtung erfordert kompetente Fortbildung: Unsere Schulungen sind abgestimmt auf die Bedürfnisse unserer Kunden und eine klare Empfehlung für jeden Fachmann. Sie sind bestehen aus der Vermittlung wichtiger theoretischer Kenntnisse kombiniert mit einem hohen Praxisanteil. Folgende Themenfelder bieten wir an:

- Allgemeine Fragen zur Installation und Aufstellung von Sicherheitsbeleuchtungssystemen nach geltenden nationalen und europäischen Normen und Vorschriften
- Bedienung und Funktion unseres Portfolios an Notbeleuchtungsprodukten
- Bedienung, Funktion und Programmierung unserer Stromversorgungssysteme und Module
- Wartung und Service nach geltenden Vorschriften
- Fehlersuche



### PLANER-TOOL

Die Teilnehmer der gemeinsam mit unseren Premiumpartnern durchgeführten Planer-Events erhalten zur Unterstützung unseren exklusiven und umfangreichen Ratgeber zur Planung von Not- und Sicherheitsbeleuchtung: das Planer-Tool.

# INHALT – NOT- UND SICHERHEITSLAUCHTEN

## ALLGEMEINE INFORMATIONEN

|  |    |
|--|----|
| Bestellschlüssel .....   | 6  |
| Legende .....  | 7  |
| Schutzarten / Stoßfestigkeitsgrad .....                                    | 8  |
| Piktogramme .....  | 10 |
| Not- und Allgemeinbeleuchtung aus einem Guss für ihr Projektgeschäft ..... | 12 |

## DESIGNLEUCHTEN

|                 |    |
|-----------------|----|
| OLED .....      | 16 |
| ASMU .....      | 20 |
| A-Serie .....   | 24 |
| MMW / MMD ..... | 70 |
| EE-Serie .....  | 74 |
| EA-Serie .....  | 80 |
| FMW .....       | 82 |
| FMDS .....      | 84 |
| WEF .....       | 86 |
| WER .....       | 88 |
| WAF .....       | 90 |
| ZAW .....       | 92 |

## DYNAMISCHE LEUCHTEN

|               |    |
|---------------|----|
| FLEXWAY ..... | 98 |
|---------------|----|

## UNIVERSAL-LEUCHTEN

|           |     |
|-----------|-----|
| KM .....  | 104 |
| KSU ..... | 108 |
| KSC ..... | 110 |
| KBU ..... | 116 |
| KX .....  | 120 |
| IL .....  | 124 |
| KMB ..... | 132 |
| KE .....  | 136 |
| DO .....  | 140 |

## INDUSTRIE-LEUCHTEN

|  |     |
|--|-----|
| PM .....                                     | 146 |
| KC .....                                     | 148 |
| KD / KL .....                                | 154 |
| LM / LX / LS .....                           | 160 |
| KWI .....                                    | 166 |
| PF .....                                     | 170 |
| V2W .....                                    | 172 |
| Würfelleuchten WH .....                      | 174 |
| Würfelleuchten WK / WG / WX .....            | 178 |
| Würfelleuchten WFXW .....                    | 182 |
| Explosionsschutz Leuchten XI / XM / XX ..... | 184 |
| U6 .....                                     | 190 |
| SKS / SGS .....                              | 192 |
| HX .....                                     | 196 |

## ALLGEMEINBELEUCHTUNG ALS SICHERHEITSLICHT

|                            |     |
|----------------------------|-----|
| QAW .....                  | 200 |
| QBW .....                  | 202 |
| QCW .....                  | 204 |
| LFD .....                  | 206 |
| FLU .....                  | 208 |
| Einbau-Panel PREMIUM ..... | 210 |

## DRAHTLOSE LEUCHTENÜBERWACHUNG

|                                     |     |
|-------------------------------------|-----|
| Wireless Basic und Lightlinx® ..... | 212 |
| Wireless Professional .....         | 214 |
| Wireless IO-Box .....               | 217 |

## ZUBEHÖR

|                               |     |
|-------------------------------|-----|
| Wandausleger und Pendel ..... | 218 |
| Ballschutz .....              | 220 |

## MODULE

|                                   |     |
|-----------------------------------|-----|
| MLED500, NT24 .....               | 224 |
| LPU, LEM, LEX, WRLED .....        | 225 |
| Einzelbatterieverorgung NVG ..... | 226 |

# INHALT – SICHERHEITSTROMVERSORGUNGSYSTEME

## ALLGEMEINE INFORMATIONEN

|                             |     |
|-----------------------------|-----|
| Gültige Normen .....        | 230 |
| Die Anlagenfamilie.....     | 231 |
| Low Power Systeme.....      | 234 |
| Zentralbatteriesysteme..... | 236 |
| Die Zentraleinheit .....    | 242 |
| Das Web-Interface .....     | 244 |

## Low Power Systeme

|                                 |     |
|---------------------------------|-----|
| Core Compact 24 .....           | 246 |
| microControl <i>plus</i> .....  | 248 |
| miniControl <i>plus</i> .....   | 250 |
| miniContro XL <i>plus</i> ..... | 252 |

## ZENTRALBATTERIESYSTEME

|                                |     |
|--------------------------------|-----|
| midiControl <i>plus</i> .....  | 254 |
| multiControl <i>plus</i> ..... | 256 |
| MDC .....                      | 262 |

## UNTERSTATIONEN UND UNTERVERTEILER

|  |     |
|--|-----|
| multiControl <i>plus</i> US / microControl <i>plus</i> US..... | 264 |
| MCUV.....  | 266 |
| MCUV-E.....  | 268 |

## ZUBEHÖR UND MODULE

|  |     |
|--|-----|
| Passendes Zubehör pro System .....       | 270 |
| Stromkreismodule .....                   | 272 |
| Relaisschaltmodul, Lademodul .....       | 273 |
| IO-Modul, Schalterabfragemodul .....     | 274 |
| Ruhestromschleife, Netzwächtermodul..... | 275 |
| Meldetableau.....                        | 276 |
| Anbindung an die Gebäudeleittechnik..... | 277 |
| Umschaltweiche .....                     | 278 |
| MU05, UH-1, MU05-BOX .....               | 279 |
| MLED500 .....                            | 280 |
| Batteriegehäuse.....                     | 281 |

## BATTERIEN UND BATTERIEÜBERWACHUNG

|                                    |     |
|------------------------------------|-----|
| OGiV LP.....                       | 282 |
| OGiV FT.....                       | 286 |
| OGiV HP.....                       | 288 |
| BAT-LOGG® Batterieüberwachung..... | 290 |
| Systemauslegung.....               | 294 |

DESIGN-LEUCHTEN

DYNAMISCHE  
LEUCHTENUNIVERSAL-  
LEUCHTEN

INDUSTRIELEUCHTEN

ALLGEMEINBELEUCHTUNG  
MIT SICHERHEITSLICHTDRAHTLOSE  
ÜBERWACHUNG

ZUBEHÖR

MODULE

# BESTELLSCHLÜSSEL

Die auf den folgenden Seiten dargestellten Gehäuse sind Leergehäuse, deren Bestellnummern sich aus den Gehäusebezeichnungen sowie der Montageart zusammensetzt. Farboptionen der Gehäuse sind gegen Aufpreis möglich.

## Montagearten Bestellschlüssel:

- W** = Wandmontage
- D** = Decken-/Auslegermontage  
(Auslegerwinkel separat bestellen!)
- U** = Universalmontage Wand / Decke
- E** = Einbaumontage
- C** = Deckeneinbau
- R** = Wandeinbau

### Linsen

- F** = Flurlinse
- R** = Rundlinse
- H** = Linse für hohe Decken
- S** = Spotlinse
- L** = variable Systemlinse (Flur / Rund)

### Überwachungsoptionen

- ML** = Überwachung / Leuchtenmanager
- SC** = Self-Control Überwachung
- WL** = Wireless Professional Überwachung
- WB** = Wireless Basic Überwachung
- CC** = Core Compact 24V-System

Die Bestellnummern von Gehäusen mit Leuchteneinsätzen setzt sich aus der Bestellnummer des Gehäusetypes, der Bestellnummer des gewünschten Einsatzes und ggf. des Überwachungsbausteines zusammen.

## Elektronik-Einsatz Bestellschlüssel

|            |                |                                  |
|------------|----------------|----------------------------------|
| <b>001</b> | EB *           | LED LowPower, 1h                 |
| <b>003</b> | EB *           | LED LowPower 3h                  |
| <b>011</b> | EB *           | LED HighPower 1h                 |
| <b>013</b> | EB *           | LED HighPower 3h                 |
| <b>018</b> | EB *           | LED HighPower 8h                 |
| <b>021</b> | EB *           | ERT (Escape Route Type) LED / 1h |
| <b>023</b> | EB *           | ERT (Escape Route Type) LED / 3h |
| <b>028</b> | EB *           | ERT (Escape Route Type) LED / 8h |
| <b>031</b> | EB *           | ERT (Escape Route Type) LED / 1h |
| <b>033</b> | EB *           | ERT (Escape Route Type) LED / 3h |
| <b>038</b> | EB *           | ERT (Escape Route Type) LED / 8h |
| <b>401</b> | EB * - LiFePo4 | LED LowPower, 1h                 |
| <b>403</b> | EB * - LiFePo4 | LED LowPower 3h                  |
| <b>408</b> | EB * - LiFePo4 | LED LowPower 8h                  |
| <b>411</b> | EB * - LiFePo4 | LED HighPower 1h                 |
| <b>413</b> | EB * - LiFePo4 | LED HighPower 3h                 |
| <b>418</b> | EB * - LiFePo4 | LED HighPower 8h                 |
| <b>421</b> | EB * - LiFePo4 | ERT (Escape Route Type) LED / 1h |
| <b>423</b> | EB * - LiFePo4 | ERT (Escape Route Type) LED / 3h |
| <b>428</b> | EB * - LiFePo4 | ERT (Escape Route Type) LED / 8h |
| <b>433</b> | EB * - LiFePo4 | ERT (Escape Route Type) LED / 3h |
| <b>009</b> | CPS * 230V     | LED LowPower                     |
| <b>019</b> | CPS * 230V     | LED HighPower                    |
| <b>029</b> | CPS * 230V     | ERT (Escape Route Type) LED      |
| <b>039</b> | CPS * 230V     | ERT (Escape Route Type) LED      |
| <b>509</b> | CPS * 24V      | LED LowPower                     |
| <b>519</b> | CPS * 24V      | LED HighPower                    |
| <b>529</b> | CPS * 24V      | ERT (Escape Route Type) LED      |

\*EB = Einzelbatterie | \*ZBA = Zentralbatterie



Bestellnummer

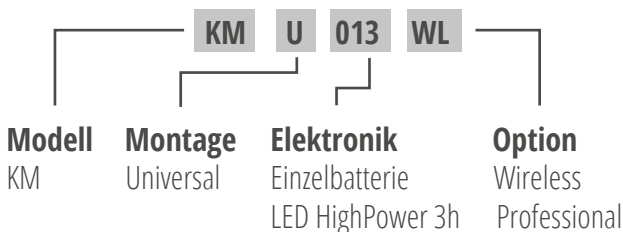

Bestellnummer

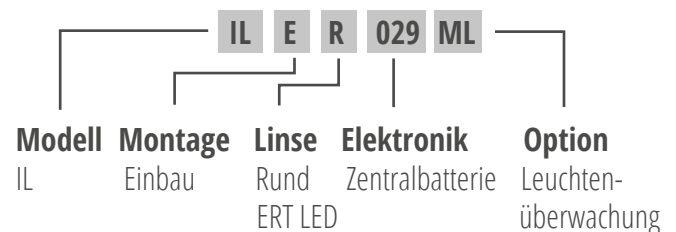



















# LEGENDE

|   |  |   |  |
|---|--|---|--|
|    | Schutzklasse I;<br>Schutzleiteranschluss ist erforderlich  |    | Ballschutzkorb erhältlich.   |
|    | Schutzklasse II;<br>Leuchte ist schutzisoliert   |    | Einbaurahmen erhältlich  |
|    | ENEC zertifizierte Leuchte   |    | Wandauslegerwinkel erhältlich.   |
|    | Erkennungsweite in Metern.   |    | Ballwurfsichere Leuchte  |
|    | Leuchte ist zur universellen Montage an<br>Wand und Decke geeignet.                              |    | Optionales Zubehör Designpendel  |
|    | Ein komplettes Set Piktogramme (links / rechts /<br>unten / oben) ist im Lieferumfang enthalten. |    | Optionales Zubehör Standard-Doppelpendel<br>weiß (2DW) oder silber (2PV).                  |
|  | IK-Stoßfestigkeitsgrad   |  | Optionales Zubehör Seilaufhängung (Standard-<br>länge 0,5m).                               |
|  | Leuchte geeignet zur Verwendung in explosions-<br>gefährdeten Staubatmosphären                   |  | Leuchte ist mit geeigneten Zentralbatteriean-<br>lagen überwachbar.                        |
|  | Lichtverteilungsdaten der Leuchte sind<br>verfügbar.   |  | Einzelbatterieleuchte mit integriertem<br>automatischen Selbsttestmodul – Self-Control.    |
|  | Schutzart  |  | Leuchte ist mit Funkmodul zum Anschluss an das<br>Wireless Professional System erhältlich. |
|  | 5 Jahre Garantie auf Elektronik, LEDs und Akku   |  | Leuchte ist über Wireless Professional System<br>schaltbar                                 |
|  | Bauart geprüfetes Produkt  |  | Leuchte ist mit Bluetoothmodul zum Anschluss<br>an das Wireless Basic System erhältlich.   |
|  | HACCP-Konform. Zum Einsatz in Lebensmittel<br>verarbeitenden Betrieben geeignet.                 |  | Leuchte zum Anschluss an eine Core Compact<br>24V-Zentralbatterieanlage                    |
|  | Versionsbezeichnung  |  | max. Leistungsaufnahme der Leuchte   |
|  | Autonomiezeit der Leuchte  |  | Lichtstrom in Lumen im Notbetrieb  |
|  | Batteriedaten  |  | Batteriedaten  |

**Hinweis:** „max. Leistung“ bezieht sich auf die maximale Leistungsaufnahme (z.B. inkl. Akkuladung) der Leuchte.

# ➤ SCHUTZARTEN

## SCHUTZARTEN NACH DIN EN 60529

| Codebuchstaben<br>International Protection | Erste Kennziffer<br>Schutz gegen feste Fremdkörper  | Zweite Kennziffer<br>Schutz gegen Wasser |   |
|--|---|--|---|
| <b>IP</b>                                  | <b>6</b>  | <b>5</b>                                 |   |
| Ziffer                                     | Schutzumfang  | Ziffer                                   |   |
| <b>0</b>                                   |  Kein Berührungsschutz, kein Schutz gegen feste Fremdkörper  | <b>0</b>                                 |  Kein Wasserschutz   |
| <b>1</b>                                   |  Schutz gegen großflächige Berührung mit der Hand, Schutz gegen Fremdkörper mit $\varnothing > 50 \text{ mm}$  | <b>1</b>                                 |  Schutz gegen senkrecht fallende Wassertropfen   |
| <b>2</b>                                   |  Schutz gegen Berührung mit den Fingern, Schutz gegen Fremdkörper mit $\varnothing > 12 \text{ mm}$  | <b>2</b>                                 |  Schutz gegen schräg fallende Wassertropfen aus beliebigem Winkel bis zu 15° aus der Senkrechten |
| <b>3</b>                                   |  Schutz gegen Berührung mit Werkzeug, Drähten o. ä. mit $\varnothing > 2,5 \text{ mm}$ , Schutz gegen Fremdkörper mit $\varnothing > 2,5 \text{ mm}$ | <b>3</b>                                 |  Schutz gegen schräg fallende Wassertropfen aus beliebigem Winkel bis zu 60° aus der Senkrechten |
| <b>4</b>                                   |  wie 3, jedoch $\varnothing > 1 \text{ mm}$  | <b>4</b>                                 |  Schutz gegen Spritzwasser aus allen Richtungen  |
| <b>5</b>                                   |  Schutz gegen Berührung, Schutz gegen Staubablagerung im Inneren   | <b>5</b>                                 |  Schutz gegen Wasserstrahl aus beliebigem Winkel   |
| <b>6</b>                                   |  Vollständiger Schutz gegen Berührung, Schutz gegen Eindringen von Staub   | <b>6</b>                                 |  Schutz gegen starkes Strahlwasser   |
|  |   | <b>7</b>                                 |  Schutz gegen Wassereindringung bei zeitweisem Eintauchen                                      |
|  |   | <b>8</b>                                 |  Schutz gegen Wassereindringung bei dauerhaftem Untertauchen                                   |

Darstellung in Anlehnung an  
DIN EN 60529 (VDE 0470-1):2014-09  
EN 60529:1991 + A1:2000 + A2:2013

## ➤ IK-STOSSFESTIGKEITSGRAD



Der IK-Stoßfestigkeitsgrad bezeichnet ein Maß für die Widerstandsfähigkeit bei Schlag- und Stoßbeanspruchung von Bauteilen. Er beschreibt nach internationaler Norm IEC 62262 bzw. nach EN 62262 Schutzarten durch Gehäuse für elektrische Betriebsmittel (Ausrüstung) gegen äußere mechanische Beanspruchungen.

| Code  | Schlagenergie in Joule | entspricht Fallhöhe der Masse |
|-------|------------------------|-------------------------------|
| IK00  | kein Schutz            |                               |
| IK01  | 0,14                   | 7 cm – 200 g                  |
| IK02  | 0,20                   | 8 cm – 250 g                  |
| IK03  | 0,35                   | 14 cm – 250 g                 |
| IK04  | 0,50                   | 20 cm – 250 g                 |
| IK05  | 0,70                   | 28 cm – 250 g                 |
| IK06  | 1,0                    | 40 cm – 250 g                 |
| IK07  | 2,0                    | 40 cm – 500 g                 |
| IK08  | 5,0                    | 25 cm – 2 kg                  |
| IK09  | 10,0                   | 20 cm – 5 kg                  |
| IK10  | 20,0                   | 40 cm – 5 kg                  |
| IK10+ | 50,0                   | 50 cm – 10 kg                 |

# » EINE LEUCHE FÜR ALLE BEDÜRFNISSE

## Frühere Bestellmethode

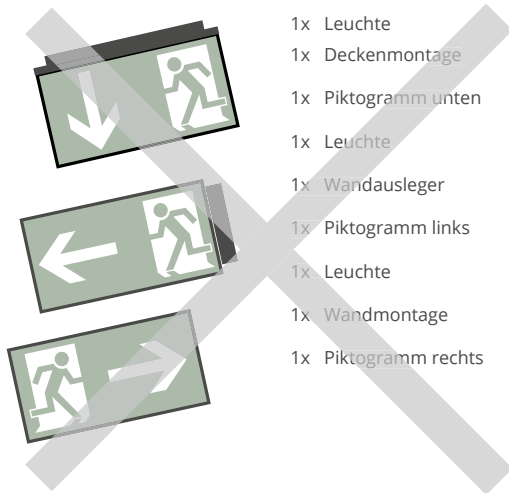

- 1x Leuchte
- 1x Deckenmontage
- 1x Piktogramm unten
- 1x Leuchte
- 1x Wandausleger
- 1x Piktogramm links
- 1x Leuchte
- 1x Wandmontage
- 1x Piktogramm rechts

Unsere Produkte entsprechen den neuesten technischen Entwicklungen. Viele unserer Leuchten sind universell montierbar und werden mit einem kompletten Satz Piktogramme geliefert. Das erspart Ihnen im Vorfeld eine umständliche Planung, da sie nur noch die benötigte Anzahl der Leuchten ermitteln müssen.



Achten Sie auf diese Symbole für Leuchten die eine universelle Montage ermöglichen und/oder mit einem kompletten Satz Piktogramme geliefert werden.

## Unsere Bestellmethode

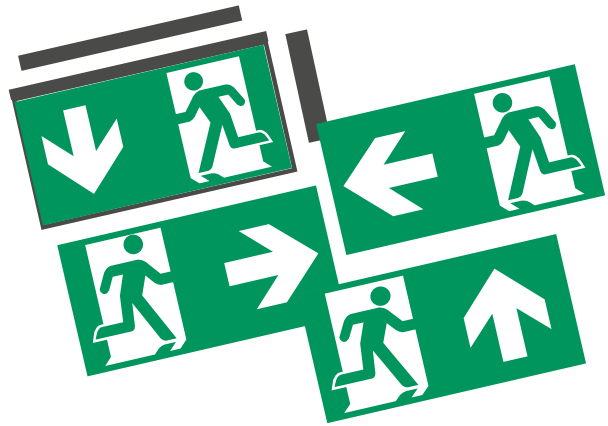

- 3x Leuchte, Universalmontage,  
inkl. kompletter Satz Piktogramme

### Vorteile für Planer

- Nur eine Bestellung für alle Montagearten und alle Piktogramme notwendig

### Vorteile für Händler

- Geringerer Platzbedarf im Lager
- Nur ein Typ zu lagern
- Geringerer Verwaltungsaufwand

### Vorteile für Installateure

- Flexible Handhabung - sogar noch bei der Montage

# PIKTOGRAMME

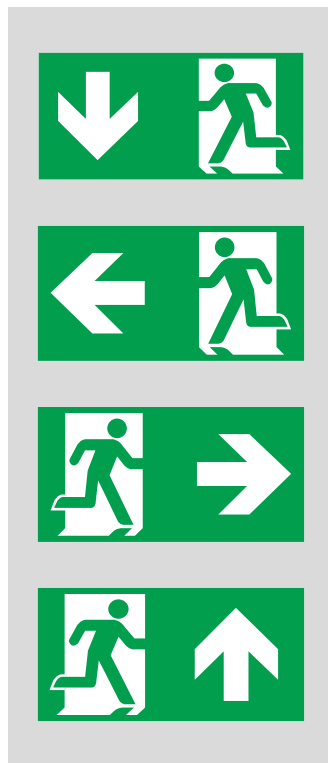

01 MTU  
Fluchtweg geradeaus

02 MTL  
Fluchtweg links

03 MTR  
Fluchtweg rechts

15 MTO  
Fluchtweg geradeaus



05 TLO \*  
Treppe links oben

06 TLU \*  
Treppe links unten

07 TRO \*  
Treppe rechts oben

08 TRU \*  
Treppe rechts unten

Piktogramme gemäß DIN 4844-2 T1+2 DIN EN 7010, DIN ISO 3864-1 und neuer BGV A8 sowie NFPA/LifeSafetyCode

Falls Sie Piktogramme einzeln bestellen, bitte Leuchtentyp angeben.

Sonderpiktogramme sind gegen Aufpreis erhältlich, evtl. müssen Sie mit längeren Lieferzeiten rechnen.

## Beispiele: Sonderbeschriftung nach Kundenwunsch \*

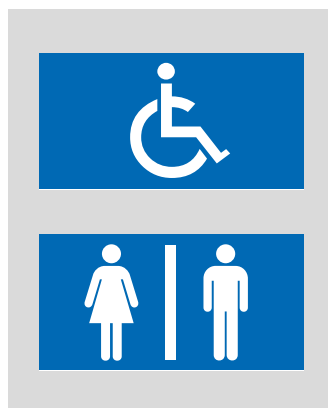



**Feuerlöscher \***  
Siebdruck, Digitaldruck oder  
Schneidplott

**Brandmelder \***  
Siebdruck, Digitaldruck oder  
Schneidplott

**Löschschlauch \***  
Siebdruck, Digitaldruck oder  
Schneidplott

**Brandbekämpfungsmittel \***  
Siebdruck, Digitaldruck oder  
Schneidplott

Auch als Set für Scheibenleuchten mittlerer Größe



**Defibrillator \***  
Siebdruck, Digitaldruck oder  
Schneidplott

**Erste Hilfe \***  
Siebdruck, Digitaldruck oder  
Schneidplott

**Sammelstelle \***  
Siebdruck, Digitaldruck oder  
Schneidplott

**Notausstieg mit Fluchtleiter \***  
Siebdruck, Digitaldruck oder  
Schneidplott

Auch als Set für Scheibenleuchten mittlerer Größe

**Grundsätzlich ist jede Beschriftung möglich, auch mehrfarbig. Eine Vielzahl an Standardpiktogrammen und Schriftarten stehen zur Verfügung.**

Kundenvorlagen die nicht im Vektorformat zur Verfügung stehen und nachbearbeitet werden müssen, werden nach Aufwand berechnet.

**ACHTUNG!**

Die Leuchten in diesem Katalog (außer Edelstahl- bzw. Zink-Druckguss Leuchten mit hoher Schutzart) sind nicht geeignet für den Einsatz in Gebäuden mit chlorhaltiger Luft (z.B. Hallenbäder) oder in Räumen, die mit chlorhaltigen oder säurehaltigen Hygienemitteln gereinigt werden (z.B. Schlachthäuser oder ähnliche Lebensmittelbetriebe).

Ausführung auf Acrylglas (Standard), Glas oder Floatglas.

\* = Sonderpiktogramme (Mehrpreis)

# NOT- UND ALLGEMEINBELEUCHTUNG AUS EINEM GUSS.

Sie suchen nach einer ganzheitlichen Lichtlösung für Gebäude, die neben der Not- und Sicherheitsbeleuchtung auch die Allgemeinbeleuchtung umfasst? Eventuell sogar inklusive smarter Steuerungsmöglichkeiten? Mit dem modularen RP Lichtsystem bieten wir Ihnen eine flexible Komplettlösung aus einem Guss.

Als Innovationsführer und einer der Marktführer im Bereich Not- und Sicherheitsbeleuchtung verfügen wir über langjährige Erfahrung im Projektgeschäft. Viele unserer Kunden wünschen sich Sonderlösungen mit einer maßgeschneiderten Kombination aus Not- und Allgemeinlicht. Deshalb liefern wir Ihnen für Ihr Projekt individuelle Komplettlösungen aus einer Hand, die höchste Ansprüche an Sicherheit, Effizienz, Design, Innovation und Qualität erfüllen.

Unser aktualisiertes Programm zur Allgemeinbeleuchtung beinhaltet attraktive Leuchten, die abhängig von Einbauort, Nutzung und individuellen Ansprüchen um Module für Notlichtfunktionen oder smarte Steuerungsmöglichkeiten ergänzt werden.

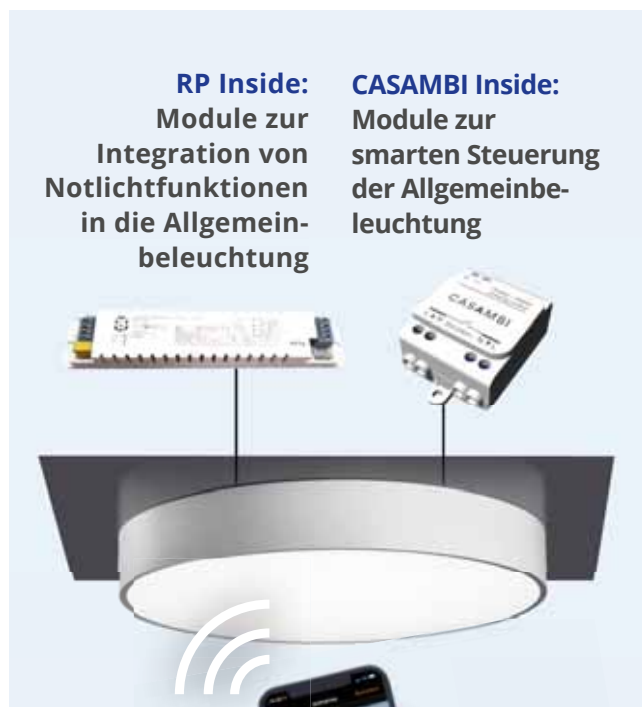

**RP Inside:**  
Module zur  
Integration von  
Notlichtfunktionen  
in die Allgemein-  
beleuchtung

**CASAMBI Inside:**  
Module zur  
smarten Steuerung  
der Allgemeinbe-  
leuchtung



**RP-Leuchte mit RP Inside**

RP-Leuchte mit Not- und Sicherheitslicht-Funktion



**RP-Leuchte pur**

zur Allgemeinbeleuchtung

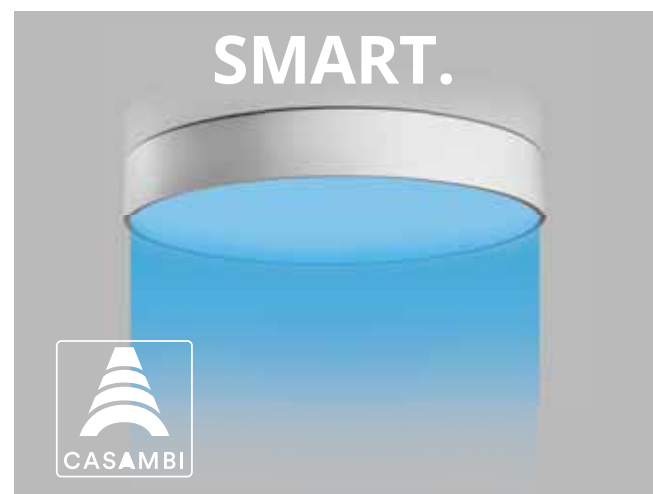

**RP-Leuchte mit CASAMBI Inside**

mit smarten Steuerungsmöglichkeiten

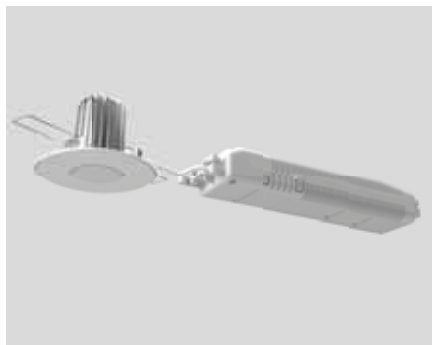

## DDE

Die leistungsstarke LED-Sicherheitsleuchte DDE, mit bis zu 1100lm im Notbetrieb, ist besonders geeignet für Arbeitsplätze mit besonderer Gefährdung oder als Antipanikbeleuchtung. Dabei entspricht er den Notbeleuchtungsanforderungen nach DIN EN 60598-1, DIN EN 60598-222 und DIN EN 1838.

Sowohl der Strahler als auch der Kühlkörper bestehen aus hochwertigem Zink-Druckguss. Das verwendete Material gewährleistet eine gute Wärmeableitung und sorgt für eine lange Lebensdauer der LED. Die am Produkt montierten Spannfedern erleichtern die Montage enorm. Durch sein geringes Einbaumaß (Deckenausschnitt von 68mm) eignet sich der Strahler hervorragend als Ergänzung von marktüblichen Einbauleuchten.

Durch seine besondere Leuchtstärke ist der Strahler im Anwendungsumfeld hoher Decken wie beispielsweise in Hotels oder auch in Kinos oder Veranstaltungsräumen die erste Wahl.



## Lichtband

Gemeinsam mit führenden Anbietern von LED-Lichtbandlösungen bieten wir im konkreten Anwendungsfall über viele Branchen und Einsatzgebiete Lösungen mit integrierten Rettungszeichen oder Sicherheitsleuchten an.

Die Lösungen sind vorkonfiguriert und getestet. So können Sie an vielen Stellen direkt eingesetzt werden.



## UEMR

Diese rahmenlose Einbau-Rettungszeichenleuchte für die Wandebene ist funktional wie designorientiert: ein schlichtes Erscheinungsbild kombiniert mit einer anwenderfreundlichen Nivellierung und Montage.

- Metall Einbaurahmen zum Wandeinbau in Betonwände
- Als Einzelbatterieleuchte mit SelfControl oder zum Anschluss an Zentralbatterieanlagen (mit oder ohne Überwachungsmodul)

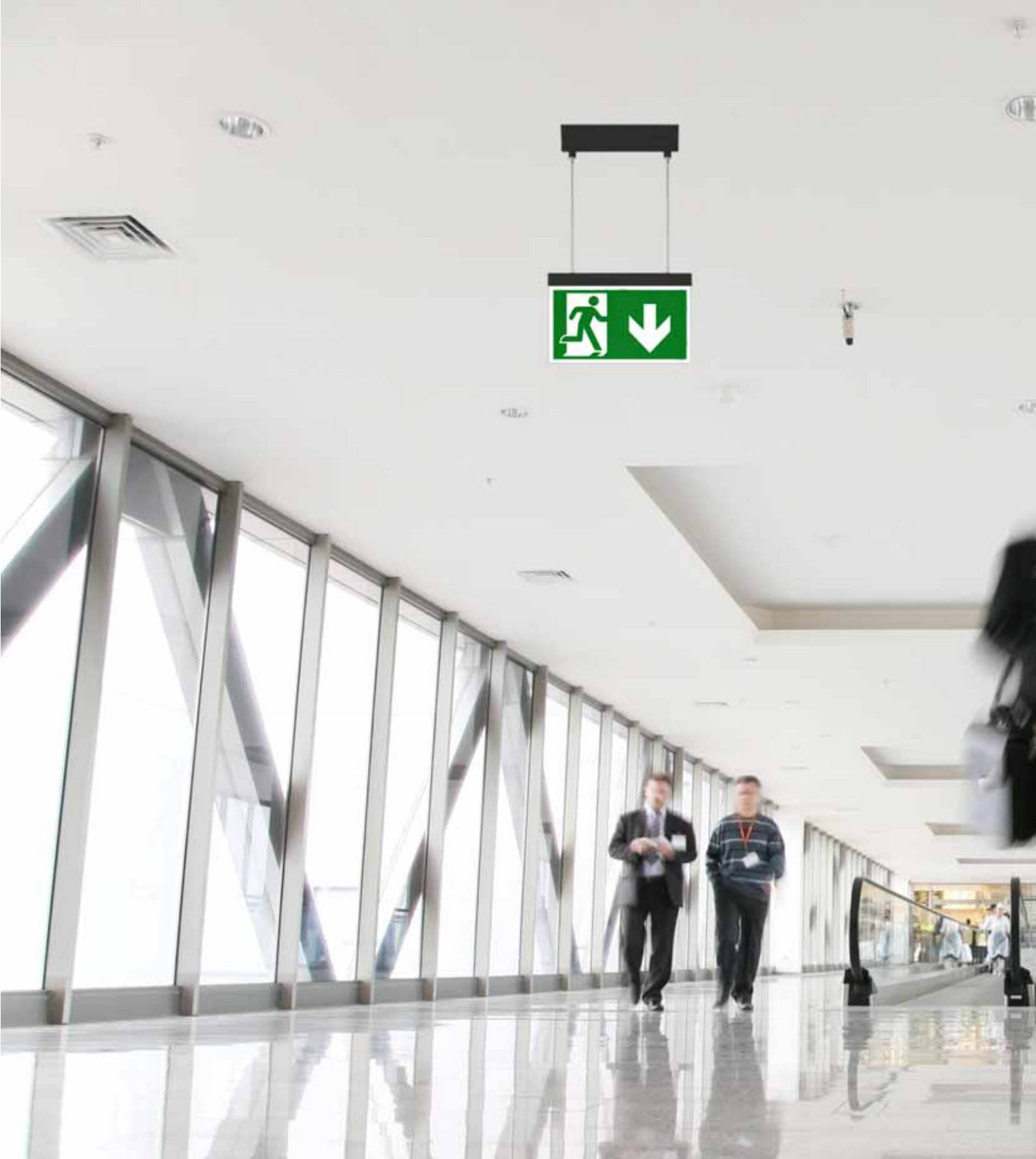

 **DESIGN-LEUCHTEN**







 **OLED**  
DESIGN-SCHEIBENLEUCHTE



reddot award 2016  
winner



GERMAN  
DESIGN  
AWARD  
WINNER  
2016

## FAKTEN

- Aluminium bedampfter Kunststoff
- 20m Erkennungsweite
- Komplettes Piktogrammset (ISO 7010)
- IP20
- OLED Leuchtmittel
- Deckenaufbau-, Deckeneinbau oder Wandeinbaumontage
- -5° bis +35°C











Als Designleuchte eignet sie sich für alle Bereiche in denen Eleganz eine wichtige Rolle spielt. Sie nutzt als Lichtquelle eine vollflächige Organische LED kurz OLED. Damit erreicht sie eine 100% homogene Ausleuchtung des Piktogrammes.

Die Gehäuseoberfläche wird in einem Verfahren aluminiumbeschichtet, wie es bereits in der Automobilindustrie eingesetzt wird. Planungssicherheit erhalten Sie durch werkzeuglosen, variablen Einsatz der Piktogramme vor Ort. LED-Rettungszeichenleuchte nach DIN EN 60598-1, DIN EN 605982-22, DIN EN 7010 und DIN EN 1838.



## DESIGN-SCHEIBENLEUCHE



|  |  |  |  |  |  |  |
|---|---|---|---|--|---|---|
| <b>LEUCHTEN FÜR ZENTRALANLAGEN AC/DC INKL. ÜBERWACHUNGSBAUSTEIN</b>                 |   |   |   |  |   |   |
| OLED - Einseitig  |   |   | OMRS009ML   | CPS  | 3,7 W   |  |
| OLED - Einseitig  | OMDS009ML-AZ *  | OMCS009ML   |   | CPS  | 4 W   |  |
| OLED - Doppelseitig   | OMDD009ML-AZ *  | OMCD009ML   |   | CPS  | 6,3 W   |  |

\* -AZ: mit Deckenaufbaugeschäse in anthrazit

## WANDEINBAUMONTAGE

Maße OLED Wandbaumontage

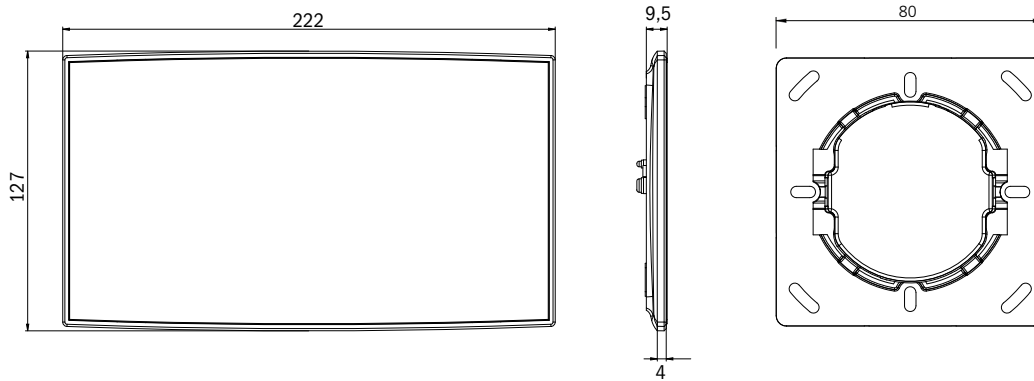

## DECKENEINBAUMONTAGE

Maße OLED Deckeneinbaumontage

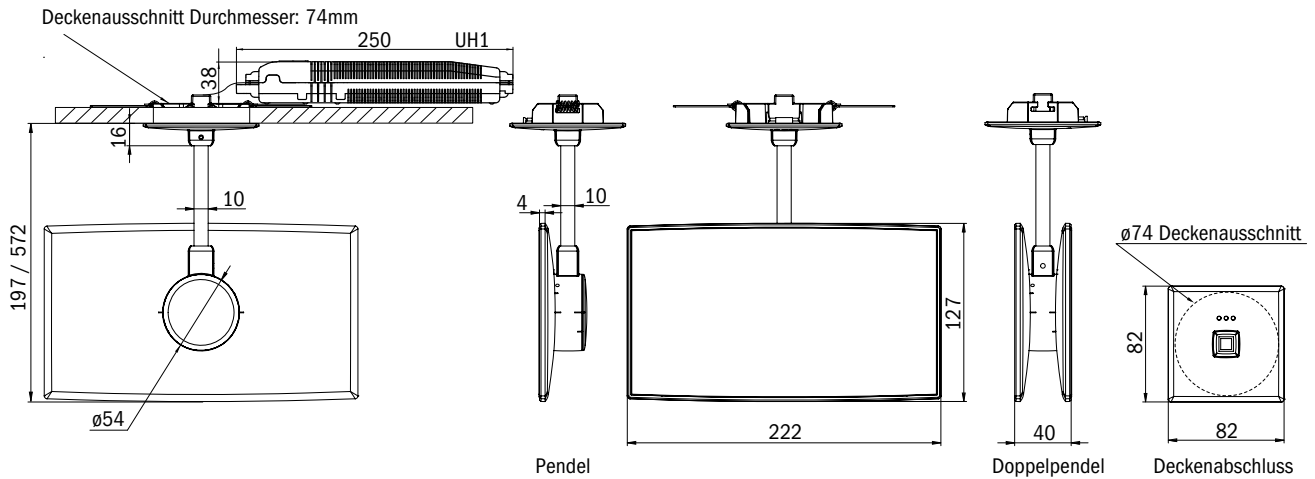

Für Betoneinbau empfehlen wir die Dosen HaloX-0 + HaloX-40 der Firma Kaiser.

## ZUBEHÖR

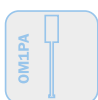

Pendel 500mm kürzbar



 **ASMU**  
ALUMINIUMPROFIL-SCHEIBENLEUCHE



nicht für ASMU001(WL) und ASMU003(SC)

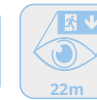

## FAKTEN











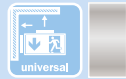
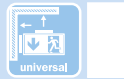















- Aluminiumprofil silber oder weiß
- 22m Erkennungsweite
- Komplettes Piktogrammset (ISO 7010)
- IP40
- LED Leuchtmittel
- Universalmontage
- -5° bis +40°C

Innovative Aluminium LED Scheibenleuchte für Universalmontage durch Multifunktionalen Leuchtenkörper (Wand/Decke). Geeignet für Dauer- oder Bereitschaftsschaltung. Planungssicherheit durch werkzeuglosen, variablen Einsatz der Piktogramme vor Ort.

Piktogrammset (links, rechts, unten, oben, blind) standardmäßig im Lieferumfang enthalten. Aluminiumprofi-Scheibenleuchte nach DIN EN60598-1, DIN EN 60598-2-22 und DIN EN 1838.



## ALUMINIUMPROFIL-SCHEIBENLEUCHTE

|      |  |  |        |  |                          |
|---|---|---|---|--|---|
| <b>EINZELBATTERIELEUCHTEN MIT SELBSTTESTFUNKTION</b>                                  |   |   |   |  |   |
| LED, 1h, 230V AC  | ASMU011SC   | ASMU011SC-WS  | 1 h    | 4,6 W  | 3,2V / 0,57Ah LiFePO4    |
| LED, 3h, 230V AC  | ASMU013SC   | ASMU013SC-WS  | 3 h    | 4,6 W  | 3,2V / 0,57Ah LiFePO4    |
| LED, 3h, 230V AC  | ASMU003SC   | ASMU003SC-WS  | 3 h   | 3,1 W  | 4,8V / 0,5Ah NiMH        |
| LED, 8h, 230V AC  | ASMU018SC   | ASMU018SC-WS  | 8 h    | 4,6 W  | 3,2V / 3,3 Ah LiFePO4    |
| <b>EINZELBATTERIELEUCHTEN MIT WIRELESS BASIC MODUL</b>                                |   |   |   |  |   |
| LED, 1h, 230V AC  | ASMU011WB   | ASMU011WB-WS  | 1 h    | 5,3 W  | 3,2V / 3,3 Ah LiFePO4    |
| LED, 3h, 230V AC  | ASMU013WB   | ASMU013WB-WS  | 3 h    | 5,3 W  | 3,2V / 3,3 Ah LiFePO4    |
| LED, 8h, 230V AC  | ASMU018WB   | ASMU018WB-WS  | 8 h   | 5,3 W  | 3,2V / 3,3 Ah LiFePO4   |
| <b>EINZELBATTERIELEUCHTEN MIT WIRELESS PROFESSIONAL MODUL</b>                         |   |   |   |  |   |
| LED, 1h, 230V AC  | ASMU001WL   | ASMU001WL-WS  | 1 h   | 3,6 W  | 4,8V / 0,5Ah NiMH      |
| LED, 1h, 230V AC  | ASMU011WL   | ASMU011WL-WS  | 1 h  | 5,3 W  | 3,2V / 3,3 Ah LiFePO4  |
| LED, 3h, 230V AC  | ASMU013WL   | ASMU013WL-WS  | 3 h  | 5,3 W  | 3,2V / 3,3 Ah LiFePO4  |
| LED, 8h, 230V AC  | ASMU018WL   | ASMU018WL-WS  | 8 h  | 5,3 W  | 3,2V / 3,3 Ah LiFePO4  |
| <b>LEUCHTEN FÜR CORE COMPACT ZENTRALANLAGEN 24V AC/DC INKL. ÜBERWACHUNGSBAUSTEIN</b>  |   |   |   |  |   |
| LED, 24V, AC/DC   | ASMU519CC   | ASMU519CC-WS  | CPS   | 2,1 W  |                        |
| <b>LEUCHTEN FÜR ZENTRALE STROMVERSORGUNGSSYSTEME AC/DC INKL. ÜBERWACHUNGSBAUSTEIN</b> |   |   |   |  |   |
| LED, 230V AC/DC   | ASMU019ML   | ASMU019ML-WS  | CPS  | 3,2 W  |                        |





nicht für ASMU001(WL) und ASMU003(SC)

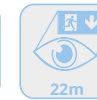

## UNIVERSALMONTAGE

Maße ASMU

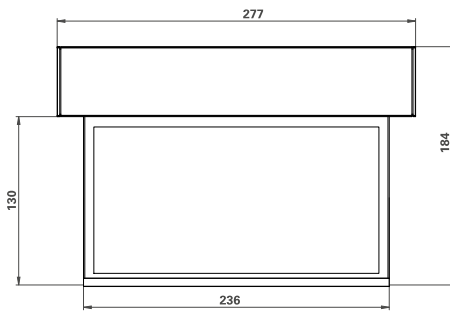

Bohrabstände ASMU

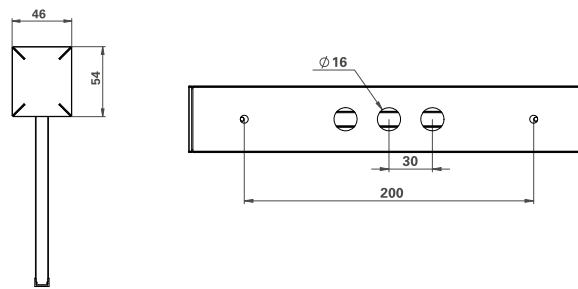

## ZUBEHÖR

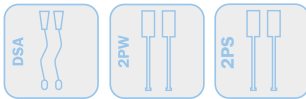



 **A-Serie**  
DESIGN METALL-SCHEIBENLEUCHTEN



## FAKTEN

- Zink Druckguss Gehäuse  
Standard weiß (RAL 9003),  
anthrazit (-AZ) (RAL 7016) oder  
Edelstahl-optik (-E)
- 15m (AI), 22m (AM), 30m (AX) oder  
50m (AG) Erkennungsweite
- Komplettes Piktogrammset  
(ISO 7010)
- IP20 (Einbau) oder IP40 (Aufbau)
- LED Leuchtmittel
- Wand- oder Deckenmontage
- -5° bis +40°C

Die A-Serie ist eine komplette Produktreihe von hochwertigen Rettungszeichenleuchten mit Metallgehäuse zum Einbau und Aufbau. Die gesamte Serie wurde im gleichen Stil gestaltet und lässt sich so perfekt in jede Umgebung integrieren.

Die A-Serie zeichnet sich durch eine nüchterne, klare Linienführung aus und fällt erst dann maßgeblich auf, wenn es im Ernstfall darauf ankommt.

Die Montage der Zink Druckguss-Leuchten ist simpel. Sämtliche Klemmen und Verschraubungen sind jederzeit gut zugänglich. Von außen sind an montierten Leuchten keine Verschraubungen sichtbar.

Leuchten der A-Serie sind in 3 Größen erhältlich. Die AI bietet eine Erkennungsweite von 15m, die AM von 22m, während die größere AX eine Erkennungsweite von 30m hat.

Die gleichmäßige Ausleuchtung des Piktogramms wird durch ein lichttechnisch be-

rechnetes, auf der Scheibe aufgedrucktes Punktmatrix-Raster gewährleistet.

Die Montageart der Leuchte wird durch den 3. und ggf. 4. Buchstaben der Bestellnummer angegeben.

Die Leuchten mit Duo-Technik bieten durch eine zusätzliche LED am Elektronikgehäuse einen Lichtaustritt nach unten. Damit sind diese Leuchten perfekt geeignet um den Bereich von Türen und Durchgängen zusätzlich auszuleuchten. Im Normalbetrieb wird das Piktogramm mittels konventionellen high power LED beleuchtet. Im Notbetrieb erfolgt eine automatische Umschaltung auf die integrierten ERT LED zur Ausleuchtung des Rettungswegs und des Piktogramms.

Alle Leuchten der A-Serie sind als Standard in weiß oder in anthrazit und mit Edelstahloptik erhältlich. Die LED-Rettungszeichenleuchten entsprechen DIN EN 60598-1, DIN EN 60598-2-22, DIN EN 7010 und DIN EN 1838.



## DECKENEINBAUMONTAGE RUNDER AUSSCHNITT



### AI – ERKENNUNGSWEITE 15M

|   |          |             |            |     |        |                 |  |
|---|----------|-------------|------------|-----|--------|-----------------|--|
|   |          |             |            |     |        |                 |  |
|   |          |             |            |     |        |                 |  |
| <b>EINZELBATTERIELEUCHTEN MIT SELBSTTESTFUNKTION</b>                                  |          |             |            |     |        |                 |  |
| LED, 1h, 230V AC  | AIE001SC | AIE001SC-AZ | AIE001SC-E | 1 h | 3,7 W  | 4,8V/2,0Ah NiMH |  |
| LED, 3h, 230V AC  | AIE003SC | AIE003SC-AZ | AIE003SC-E | 3 h | 3,7 W  | 4,8V/2,0Ah NiMH |  |
| LED, 8h, 230V AC  | AIE008SC | AIE008SC-AZ | AIE008SC-E | 8 h | 3,7 W  | 4,8V/2,0Ah NiMH |  |
| <b>LEUCHTEN FÜR ZENTRALE STROMVERSORGUNGSSYSTEME AC/DC INKL. ÜBERWACHUNGSBAUSTEIN</b> |          |             |            |     |        |                 |  |
| LED, 230V AC/DC   | AIE009ML | AIE009ML-AZ | AIE009ML-E | CPS | 2,25 W |                 |  |

## DECKENEINBAUMONTAGE

Maße AI Deckeneinbaumontage AIE

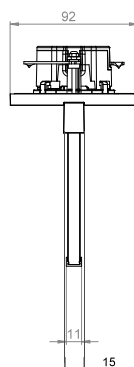
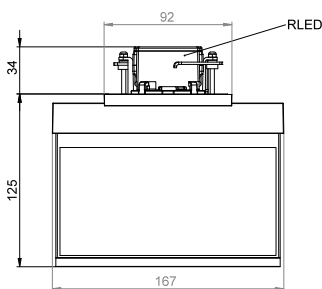

Einzelbatterie-Elektronik-Box (UH-1)

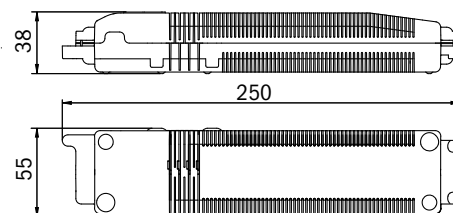



## DECKENEINBAUMONTAGE RUNDER AUSSCHNITT MIT PENDEL



### AI – ERKENNUNGSWEITE 15M

|   |           |              |             |                             |
|---|-----------|--------------|-------------|-----------------------------|
|   |           |              |             |                             |
| EINZELBATTERIELEUCHTEN MIT SELBSTTESTFUNKTION                                 |           |              |             |                             |
| LED, 1h, 230V AC  | AIEP001SC | AIEP001SC-AZ | AIEP001SC-E | 1 h, 3,7 W, 4,8V/2,0Ah NiMH |
| LED, 3h, 230V AC  | AIEP003SC | AIEP003SC-AZ | AIEP003SC-E | 3 h, 3,7 W, 4,8V/2,0Ah NiMH |
| LED, 8h, 230V AC  | AIEP008SC | AIEP008SC-AZ | AIEP008SC-E | 8 h, 3,7 W, 4,8V/2,0Ah NiMH |
| LEUCHTEN FÜR ZENTRALE STROMVERSORUNGSSYSTEME AC/DC INKL. ÜBERWACHUNGSBAUSTEIN |           |              |             |                             |
| LED, 230V AC/DC   | AIEP009ML | AIEP009ML-AZ | AIEP009ML-E | CPS, 2,25 W                 |

### DECKENEINBAUMONTAGE

Maße Deckeneinbaumontage AIEP

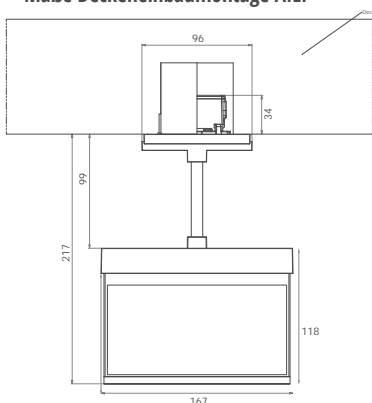

Pendel kürzbar

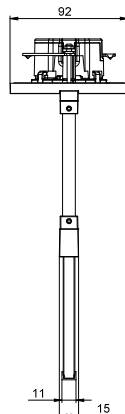

Einzelbatterie-Elektronik-Box (UH-1)

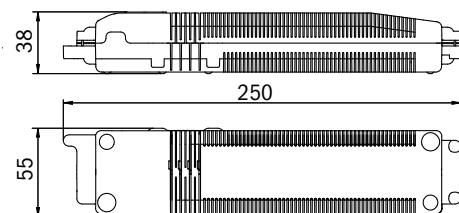

## WANDEINBAUMONTAGE RUNDER AUSSCHNITT



### AI - ERKENNUNGSWEITE 15M

|   |          |             |            |     |        |                 |  |
|---|----------|-------------|------------|-----|--------|-----------------|--|
|   |          |             |            |     |        |                 |  |
|   |          |             |            |     |        |                 |  |
| EINZELBATTERIELEUCHTEN MIT SELBSTTESTFUNKTION                                 |          |             |            |     |        |                 |  |
| LED, 1h, 230V AC  | AIR001SC | AIR001SC-AZ | AIR001SC-E | 1 h | 3,7 W  | 4,8V/2,0Ah NiMH |  |
| LED, 3h, 230V AC  | AIR003SC | AIR003SC-AZ | AIR003SC-E | 3 h | 3,7 W  | 4,8V/2,0Ah NiMH |  |
| LED, 8h, 230V AC  | AIR008SC | AIR008SC-AZ | AIR008SC-E | 8 h | 3,7 W  | 4,8V/2,0Ah NiMH |  |
| LEUCHTEN FÜR ZENTRALE STROMVERSORUNGSSYSTEME AC/DC INKL. ÜBERWACHUNGSBAUSTEIN |          |             |            |     |        |                 |  |
| LED, 230V AC/DC   | AIR009ML | AIR009ML-AZ | AIR009ML-E | CPS | 2,25 W |                 |  |

## WANDEINBAUMONTAGE

Maße Wandeinbaumontage AIR

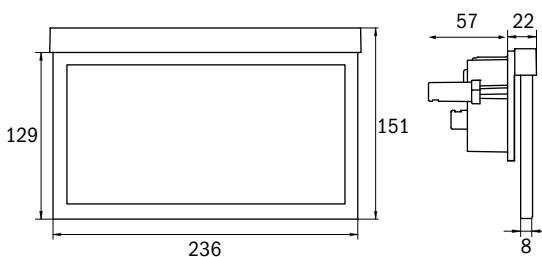

Einzelbatterie-Elektronik-Box (UH-1)

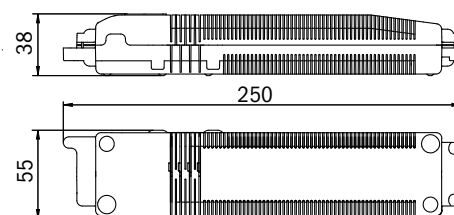



## WANDAUFBAUMONTAGE



### AI – ERKENNUNGSWEITE 15M

|  |          |             |            |     |        |                 |  |
|--|----------|-------------|------------|-----|--------|-----------------|--|
|  |          |             |            |     |        |                 |  |
| EINZELBATTERIELEUCHTEN MIT SELBSTTESTFUNKTION                                  |          |             |            |     |        |                 |  |
| LED, 1h, 230V AC   | AIR001SC | AIR001SC-AZ | AIR001SC-E | 1 h | 3,7 W  | 4,8V/2,0Ah NiMH |  |
| LED, 3h, 230V AC   | AIR003SC | AIR003SC-AZ | AIR003SC-E | 3 h | 3,7 W  | 4,8V/2,0Ah NiMH |  |
| LED, 8h, 230V AC   | AIR008SC | AIR008SC-AZ | AIR008SC-E | 8 h | 3,7 W  | 4,8V/2,0Ah NiMH |  |
| LEUCHTEN FÜR ZENTRALE STROMVERSORGUNGSSYSTEME AC/DC INKL. ÜBERWACHUNGSBAUSTEIN |          |             |            |     |        |                 |  |
| LED, 230V AC/DC  | AIR009ML | AIR009ML-AZ | AIR009ML-E | CPS | 2,25 W |                 |  |

## WANDAUFBAUMONTAGE

Maße Wandaufbaumontage AIW

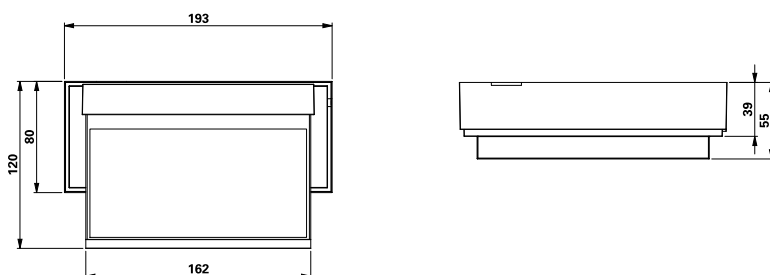

## WANDMONTAGE



## AM – ERKENNUNGSWEITE 22M











|  |          |  |            |  |  |  |   |
|--|----------|---|------------|---|---|---|---|
| <b>EINZELBATTERIELEUCHTEN MIT SELBSTTESTFUNKTION</b>                                 |          |   |            |   |   |   |   |
| LED, 1h, 230V AC   | AMW001SC | AMW001SC-AZ   | AMW001SC-E | 1 h   | 4,7 W   | 4,8V/2,0Ah NiMH   |  |
| LED, 3h, 230V AC   | AMW003SC | AMW003SC-AZ   | AMW003SC-E | 3 h   | 4,7 W   | 4,8V/2,0Ah NiMH   |  |
| LED, 8h, 230V AC   | AMW008SC | AMW008SC-AZ   | AMW008SC-E | 8 h   | 4,6 W   | 4,8V/2,0Ah NiMH   |  |
| <b>EINZELBATTERIELEUCHTEN MIT WIRELESS PROFESSIONAL MODUL</b>                        |          |   |            |   |   |   |   |
| LED, 1h, 230V AC   | AMW401WL | AMW401WL-AZ   | AMW401WL-E | 1 h   | 4,7 W   | 3,2V / 1,2 Ah LiFePO4   |  |
| LED, 3h, 230V AC   | AMW403WL | AMW403WL-AZ   | AMW403WL-E | 3 h   | 4,7 W   | 3,2V / 1,2 Ah LiFePO4   |  |
| <b>LEUCHTEN FÜR ZENTRALANLAGEN AC/DC</b>   |          |   |            |   |   |   |   |
| LED, 230V AC/DC  | AMW009   | AMW009-AZ   | AMW009-E   | CPS   | 2,4 W   |   |   |
| <b>LEUCHTEN FÜR ZENTRALE STROMVERSORGUNGSYSTEME AC/DC INKL. ÜBERWACHUNGSBAUSTEIN</b> |          |   |            |   |   |   |   |
| LED, 230V AC/DC  | AMW009ML | AMW009ML-AZ   | AMW009ML-E | CPS   | 3,5 W   |   |  |



## WANDMONTAGE











### AX – ERKENNUNGSWEITE 30M

|    |  |  |  |  |       |                       |   |
|---|---|---|---|---|-------|-----------------------|---|
| <b>EINZELBATTERIELEUCHTEN MIT SELBSTTESTFUNKTION</b>                                  |   |   |   |   |       |                       |   |
| LED, 1h, 230V AC  | AXW001SC  | AXW001SC-AZ   | AXW001SC-E  | 1 h   | 5,7 W | 4,8V/2,0Ah NiMH       |  |
| LED, 3h, 230V AC  | AXW003SC  | AXW003SC-AZ   | AXW003SC-E  | 3 h   | 5,7 W | 4,8V/2,0Ah NiMH       |  |
| LED, 8h, 230V AC  | AXW008SC  | AXW008SC-AZ   | AXW008SC-E  | 8 h   | 5,6 W | 4,8V/2,0Ah NiMH       |  |
| <b>EINZELBATTERIELEUCHTEN MIT WIRELESS PROFESSIONAL MODUL</b>                         |   |   |   |   |       |                       |   |
| LED, 1h, 230V AC  | AXW401WL  | AXW401WL-AZ   | AXW401WL-E  | 1 h   | 5,6 W | 3,2V / 1,2 Ah LiFePO4 |  |
| LED, 3h, 230V AC  | AXW403WL  | AXW403WL-AZ   | AXW403WL-E  | 3 h   | 5,6 W | 3,2V / 1,2 Ah LiFePO4 |  |
| <b>LEUCHTEN FÜR ZENTRALANLAGEN AC/DC</b>  |   |   |   |   |       |                       |   |
| LED, 230V AC/DC   | AXW009  | AXW009-AZ   | AXW009-E  | CPS   | 3,3 W |                       |   |
| <b>LEUCHTEN FÜR ZENTRALE STROMVERSORGUNGSSYSTEME AC/DC INKL. ÜBERWACHUNGSBAUSTEIN</b> |   |   |   |   |       |                       |   |
| LED, 230V AC/DC   | AXW009ML  | AXW009ML-AZ   | AXW009ML-E  | CPS   | 4,5 W |                       |  |

## WANDEINBAUMONTAGE



### AM – ERKENNUNGSWEITE 22M

|  |  |  |  |  |       |                       |   |
|---|---|---|---|---|-------|-----------------------|---|
| EINZELBATTERIELEUCHTEN MIT SELBSTTESTFUNKTION                                       |   |   |   |   |       |                       |   |
| LED, 1h, 230V AC  | AMR001SC  | AMR001SC-AZ   | AMR001SC-E  | 1 h   | 4,7 W | 4,8V/2,0Ah NiMH       |  |
| LED, 3h, 230V AC  | AMR003SC  | AMR003SC-AZ   | AMR003SC-E  | 3 h   | 4,7 W | 4,8V/2,0Ah NiMH       |  |
| LED, 8h, 230V AC  | AMR008SC  | AMR008SC-AZ   | AMR008SC-E  | 8 h   | 4,6 W | 4,8V/2,0Ah NiMH       |  |
| EINZELBATTERIELEUCHTEN MIT WIRELESS PROFESSIONAL MODUL                              |   |   |   |   |       |                       |   |
| LED, 1h, 230V AC  | AMR401WL  | AMR401WL-AZ   | AMR401WL-E  | 1 h   | 4,7 W | 3,2V / 1,2 Ah LiFePO4 |  |
| LED, 3h, 230V AC  | AMR403WL  | AMR403WL-AZ   | AMR403WL-E  | 3 h   | 4,7 W | 3,2V / 1,2 Ah LiFePO4 |  |
| LEUCHTEN FÜR ZENTRALANLAGEN AC/DC   |   |   |   |   |       |                       |   |
| LED, 230V AC/DC   | AMR009  | AMR009-AZ   | AMR009-E  | CPS   | 2,4 W |                       |   |
| LEUCHTEN FÜR ZENTRALE STROMVERSORGUNGSSYSTEME AC/DC INKL. ÜBERWACHUNGSBAUSTEIN      |   |   |   |   |       |                       |   |
| LED, 230V AC/DC   | AMR009ML  | AMR009ML-AZ   | AMR009ML-E  | CPS   | 3,5 W |                       |  |



## WANDEINBAUMONTAGE













### AX – ERKENNUNGSWEITE 30M

| <b>EINZELBATTERIELEUCHTEN MIT SELBSTTESTFUNKTION</b>                                  |          |             |            |     |       |                       |  |
|---|----------|-------------|------------|-----|-------|-----------------------|--|
| LED, 1h, 230V AC  | AXR001SC | AXR001SC-AZ | AXR001SC-E | 1 h | 5,7 W | 4,8V/2,0Ah NiMH       |  |
| LED, 3h, 230V AC  | AXR003SC | AXR003SC-AZ | AXR003SC-E | 3 h | 5,7 W | 4,8V/2,0Ah NiMH       |  |
| LED, 8h, 230V AC  | AXR008SC | AXR008SC-AZ | AXR008SC-E | 8 h | 5,6 W | 4,8V/2,0Ah NiMH       |  |
| <b>EINZELBATTERIELEUCHTEN MIT WIRELESS PROFESSIONAL MODUL</b>                         |          |             |            |     |       |                       |  |
| LED, 1h, 230V AC  | AXR401WL | AXR401WL-AZ | AXR401WL-E | 1 h | 5,6 W | 3,2V / 1,2 Ah LiFePO4 |  |
| LED, 3h, 230V AC  | AXR403WL | AXR403WL-AZ | AXR403WL-E | 3 h | 5,6 W | 3,2V / 1,2 Ah LiFePO4 |  |
| <b>LEUCHTEN FÜR ZENTRALANLAGEN AC/DC</b>  |          |             |            |     |       |                       |  |
| LED, 230V AC/DC   | AXR009   | AXR009-AZ   | AXR009-E   | CPS | 3,3 W |                       |  |
| <b>LEUCHTEN FÜR ZENTRALE STROMVERSORGUNGSSYSTEME AC/DC INKL. ÜBERWACHUNGSBAUSTEIN</b> |          |             |            |     |       |                       |  |
| LED, 230V AC/DC   | AXR009ML | AXR009ML-AZ | AXR009ML-E | CPS | 4,5 W |                       |  |

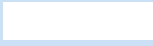
## DECKENMONTAGE



### AM – ERKENNUNGSWEITE 22M

|    |  |  |  |  |       |                       |   |
|---|---|---|---|---|-------|-----------------------|---|
|    |  |  |   |   |       |                       |   |
| <b>EINZELBATTERIELEUCHTEN MIT SELBSTTESTFUNKTION</b>                                  |   |   |   |   |       |                       |   |
| LED, 1h, 230V AC  | AMD001SC  | AMD001SC-AZ   | AMD001SC-E  | 1 h   | 4,7 W | 4,8V/2,0Ah NiMH       |  |
| LED, 3h, 230V AC  | AMD003SC  | AMD003SC-AZ   | AMD003SC-E  | 3 h   | 4,7 W | 4,8V/2,0Ah NiMH       |  |
| LED, 8h, 230V AC  | AMD008SC  | AMD008SC-AZ   | AMD008SC-E  | 8 h   | 4,6 W | 4,8V/2,0Ah NiMH       |  |
| <b>EINZELBATTERIELEUCHTEN MIT WIRELESS PROFESSIONAL MODUL</b>                         |   |   |   |   |       |                       |   |
| LED, 1h, 230V AC  | AMD401WL  | AMD401WL-AZ   | AMD401WL-E  | 1 h   | 4,7 W | 3,2V / 1,2 Ah LiFePO4 |  |
| LED, 3h, 230V AC  | AMD403WL  | AMD403WL-AZ   | AMD403WL-E  | 3 h   | 4,7 W | 3,2V / 1,2 Ah LiFePO4 |  |
| <b>LEUCHTEN FÜR ZENTRALANLAGEN AC/DC</b>  |   |   |   |   |       |                       |   |
| LED, 230V AC/DC   | AMD009  | AMD009-AZ   | AMD009-E  | CPS   | 2,4 W |                       |   |
| <b>LEUCHTEN FÜR ZENTRALE STROMVERSORGUNGSSYSTEME AC/DC INKL. ÜBERWACHUNGSBAUSTEIN</b> |   |   |   |   |       |                       |   |
| LED, 230V AC/DC   | AMD009ML  | AMD009ML-AZ   | AMD009ML-E  | CPS   | 3,5 W |                       |  |



## DECKENMONTAGE













### AX – ERKENNUNGSWEITE 30M

| <b>EINZELBATTERIELEUCHTEN MIT SELBSTTESTFUNKTION</b>                                  |          |             |            |     |       |                       |  |
|---|----------|-------------|------------|-----|-------|-----------------------|--|
| LED, 1h, 230V AC  | AXD001SC | AXD001SC-AZ | AXD001SC-E | 1 h | 5,7 W | 4,8V/2,0Ah NiMH       |  |
| LED, 3h, 230V AC  | AXD003SC | AXD003SC-AZ | AXD003SC-E | 3 h | 5,7 W | 4,8V/2,0Ah NiMH       |  |
| LED, 8h, 230V AC  | AXD008SC | AXD008SC-AZ | AXD008SC-E | 8 h | 5,6 W | 4,8V/2,0Ah NiMH       |  |
| <b>EINZELBATTERIELEUCHTEN MIT WIRELESS PROFESSIONAL MODUL</b>                         |          |             |            |     |       |                       |  |
| LED, 1h, 230V AC  | AXD401WL | AXD401WL-AZ | AXD401WL-E | 1 h | 5,6 W | 3,2V / 1,2 Ah LiFePO4 |  |
| LED, 3h, 230V AC  | AXD403WL | AXD403WL-AZ | AXD403WL-E | 3 h | 5,6 W | 3,2V / 1,2 Ah LiFePO4 |  |
| <b>LEUCHTEN FÜR ZENTRALANLAGEN AC/DC</b>  |          |             |            |     |       |                       |  |
| LED, 230V AC/DC   | AXD009   | AXD009-AZ   | AXD009-E   | CPS | 3,3 W |                       |  |
| <b>LEUCHTEN FÜR ZENTRALE STROMVERSORGUNGSSYSTEME AC/DC INKL. ÜBERWACHUNGSBAUSTEIN</b> |          |             |            |     |       |                       |  |
| LED, 230V AC/DC   | AXD009ML | AXD009ML-AZ | AXD009ML-E | CPS | 4,5 W |                       |  |

## DECKENEINBAUMONTAGE



## AM – ERKENNUNGSWEITE 22M

|  |  |  |  |  |       |                       |   |
|---|---|---|---|---|-------|-----------------------|---|
| EINZELBATTERIELEUCHTEN MIT SELBSTTESTFUNKTION                                       |   |   |   |   |       |                       |   |
| LED, 1h, 230V AC  | AMC001SC  | AMC001SC-AZ   | AMC001SC-E  | 1 h   | 4,7 W | 4,8V/2,0Ah NiMH       |  |
| LED, 3h, 230V AC  | AMC003SC  | AMC003SC-AZ   | AMC003SC-E  | 3 h   | 4,7 W | 4,8V/2,0Ah NiMH       |  |
| LED, 8h, 230V AC  | AMC008SC  | AMC008SC-AZ   | AMC008SC-E  | 8 h   | 4,6 W | 4,8V/2,0Ah NiMH       |  |
| EINZELBATTERIELEUCHTEN MIT WIRELESS PROFESSIONAL MODUL                              |   |   |   |   |       |                       |   |
| LED, 1h, 230V AC  | AMC401WL  | AMC401WL-AZ   | AMC401WL-E  | 1 h   | 4,7 W | 3,2V / 1,2 Ah LiFePO4 |  |
| LED, 3h, 230V AC  | AMC403WL  | AMC403WL-AZ   | AMC403WL-E  | 3 h   | 4,7 W | 3,2V / 1,2 Ah LiFePO4 |  |
| LEUCHTEN FÜR ZENTRALANLAGEN AC/DC   |   |   |   |   |       |                       |   |
| LED, 230V AC/DC   | AMC009  | AMC009-AZ   | AMC009-E  | CPS   | 2,4 W |                       |   |
| LEUCHTEN FÜR ZENTRALE STROMVERSORGUNGSSYSTEME AC/DC INKL. ÜBERWACHUNGSBAUSTEIN      |   |   |   |   |       |                       |   |
| LED, 230V AC/DC   | AMC009ML  | AMC009ML-AZ   | AMC009ML-E  | CPS   | 3,5 W |                       |  |



## DECKENEINBAUMONTAGE



### AX – ERKENNUNGSWEITE 30M

| <b>EINZELBATTERIELEUCHTEN MIT SELBSTTESTFUNKTION</b>                                  |          |             |            |     |       |                       |  |  |
|---|----------|-------------|------------|-----|-------|-----------------------|--|--|
| LED, 1h, 230V AC  | AXC001SC | AXC001SC-AZ | AXC001SC-E | 1 h | 5,7 W | 4,8V/2,0Ah NiMH       |  |  |
| LED, 3h, 230V AC  | AXC003SC | AXC003SC-AZ | AXC003SC-E | 3 h | 5,7 W | 4,8V/2,0Ah NiMH       |  |  |
| LED, 8h, 230V AC  | AXC008SC | AXC008SC-AZ | AXC008SC-E | 8 h | 5,6 W | 4,8V/2,0Ah NiMH       |  |  |
| <b>EINZELBATTERIELEUCHTEN MIT WIRELESS PROFESSIONAL MODUL</b>                         |          |             |            |     |       |                       |  |  |
| LED, 1h, 230V AC  | AXC401WL | AXC401WL-AZ | AXC401WL-E | 1 h | 5,6 W | 3,2V / 1,2 Ah LiFePO4 |  |  |
| LED, 3h, 230V AC  | AXC403WL | AXC403WL-AZ | AXC403WL-E | 3 h | 5,6 W | 3,2V / 1,2 Ah LiFePO4 |  |  |
| <b>LEUCHTEN FÜR ZENTRALANLAGEN AC/DC</b>  |          |             |            |     |       |                       |  |  |
| LED, 230V AC/DC   | AXC009   | AXC009-AZ   | AXC009-E   | CPS | 3,3 W |                       |  |  |
| <b>LEUCHTEN FÜR ZENTRALE STROMVERSORGUNGSSYSTEME AC/DC INKL. ÜBERWACHUNGSBAUSTEIN</b> |          |             |            |     |       |                       |  |  |
| LED, 230V AC/DC   | AXC009ML | AXC009ML-AZ | AXC009ML-E | CPS | 4,5 W |                       |  |  |

## DECKENEINBAUMONTAGE MIT SEIL



### AM – ERKENNUNGSWEITE 22M

| <b>EINZELBATTERIELEUCHTEN MIT SELBSTTESTFUNKTION</b>                                 |           |              |             |     |       |                       |  |  |  |  |  |
|--|-----------|--------------|-------------|-----|-------|-----------------------|--|--|--|--|--|
| LED, 1h, 230V AC   | AMCC001SC | AMCC001SC-AZ | AMCC001SC-E | 1 h | 4,7 W | 4,8V/2,0Ah NiMH       |  |  |  |  |  |
| LED, 3h, 230V AC   | AMCC003SC | AMCC003SC-AZ | AMCC003SC-E | 3 h | 4,7 W | 4,8V/2,0Ah NiMH       |  |  |  |  |  |
| LED, 8h, 230V AC   | AMCC008SC | AMCC008SC-AZ | AMCC008SC-E | 8 h | 4,6 W | 4,8V/2,0Ah NiMH       |  |  |  |  |  |
| <b>EINZELBATTERIELEUCHTEN MIT WIRELESS PROFESSIONAL MODUL</b>                        |           |              |             |     |       |                       |  |  |  |  |  |
| LED, 1h, 230V AC   | AMCC401WL | AMCC401WL-AZ | AMCC401WL-E | 1 h | 4,7 W | 3,2V / 1,2 Ah LiFePO4 |  |  |  |  |  |
| LED, 3h, 230V AC   | AMCC403WL | AMCC403WL-AZ | AMCC403WL-E | 3 h | 4,7 W | 3,2V / 1,2 Ah LiFePO4 |  |  |  |  |  |
| <b>LEUCHTEN FÜR ZENTRALANLAGEN AC/DC</b>   |           |              |             |     |       |                       |  |  |  |  |  |
| LED, 230V AC/DC  | AMCC009   | AMCC009-AZ   | AMCC009-E   | CPS | 2,4 W |                       |  |  |  |  |  |
| <b>LEUCHTEN FÜR ZENTRALE STROMVERSORGUNGSYSTEME AC/DC INKL. ÜBERWACHUNGSBAUSTEIN</b> |           |              |             |     |       |                       |  |  |  |  |  |
| LED, 230V AC/DC  | AMCC009ML | AMCC009ML-AZ | AMCC009ML-E | CPS | 3,5 W |                       |  |  |  |  |  |





## DECKENEINBAUMONTAGE MIT SEIL









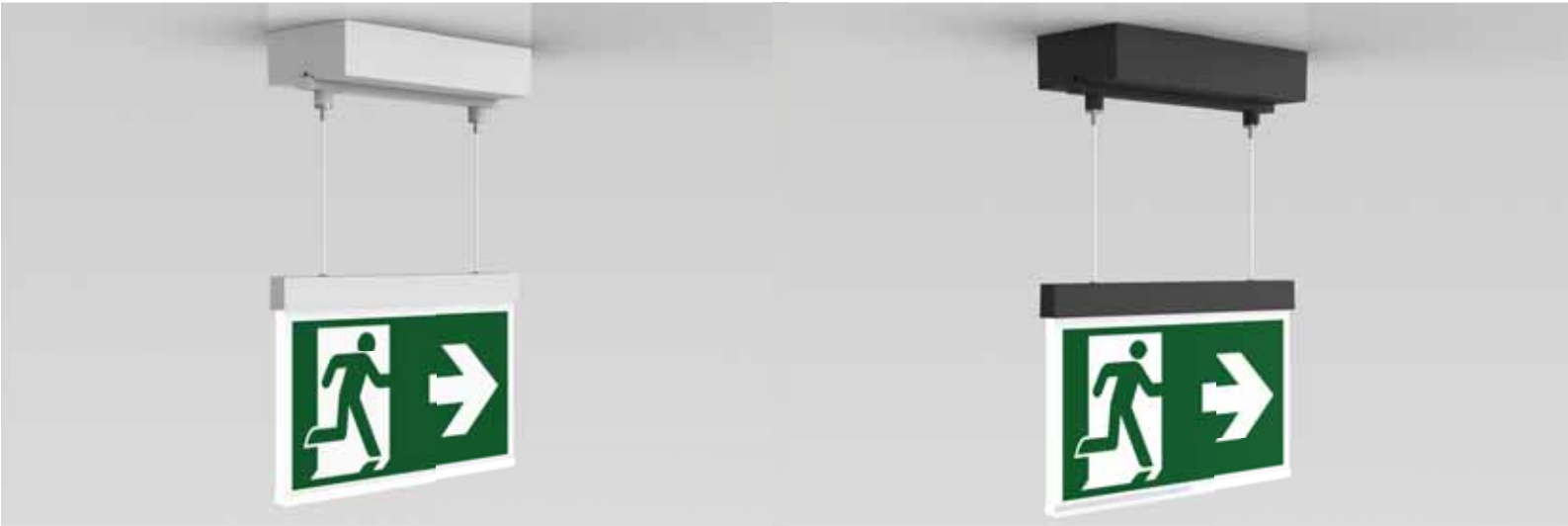

### AX – ERKENNUNGSWEITE 30M

| <b>EINZELBATTERIELEUCHTEN MIT SELBSTTESTFUNKTION</b>                                  |           |              |             |     |       |                       |  |
|---|-----------|--------------|-------------|-----|-------|-----------------------|--|
| LED, 1h, 230V AC  | AXCC001SC | AXCC001SC-AZ | AXCC001SC-E | 1 h | 5,7 W | 4,8V/2,0Ah NiMH       |  |
| LED, 3h, 230V AC  | AXCC003SC | AXCC003SC-AZ | AXCC003SC-E | 3 h | 5,7 W | 4,8V/2,0Ah NiMH       |  |
| LED, 8h, 230V AC  | AXCC008SC | AXCC008SC-AZ | AXCC008SC-E | 8 h | 5,6 W | 4,8V/2,0Ah NiMH       |  |
| <b>EINZELBATTERIELEUCHTEN MIT WIRELESS PROFESSIONAL MODUL</b>                         |           |              |             |     |       |                       |  |
| LED, 1h, 230V AC  | AXCC401WL | AXCC401WL-AZ | AXCC401WL-E | 1 h | 5,6 W | 3,2V / 1,2 Ah LiFePO4 |  |
| LED, 3h, 230V AC  | AXCC403WL | AXCC403WL-AZ | AXCC403WL-E | 3 h | 5,6 W | 3,2V / 1,2 Ah LiFePO4 |  |
| <b>LEUCHTEN FÜR ZENTRALANLAGEN AC/DC</b>  |           |              |             |     |       |                       |  |
| LED, 230V AC/DC   | AXCC009   | AXCC009-AZ   | AXCC009-E   | CPS | 3,3 W |                       |  |
| <b>LEUCHTEN FÜR ZENTRALE STROMVERSORGUNGSSYSTEME AC/DC INKL. ÜBERWACHUNGSBAUSTEIN</b> |           |              |             |     |       |                       |  |
| LED, 230V AC/DC   | AXCC009ML | AXCC009ML-AZ | AXCC009ML-E | CPS | 4,5 W |                       |  |

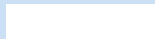
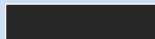
## DECKENAUFBAUMONTAGE MIT SEIL



### AM – ERKENNUNGSWEITE 22M

|   |           |     |   |   |       |                       |   |
|---|-----------|---|---|---|-------|-----------------------|---|
|   |           |    |  |  |       |                       |   |
| <b>EINZELBATTERIELEUCHTEN MIT SELBSTTESTFUNKTION</b>                                  |           |   |   |   |       |                       |   |
| LED, 1h, 230V AC  | AMDC001SC | AMDC001SC-AZ  | AMDC001SC-E   | 1 h   | 4,7 W | 4,8V/2,0Ah NiMH       |  |
| LED, 3h, 230V AC  | AMDC003SC | AMDC003SC-AZ  | AMDC003SC-E   | 3 h   | 4,7 W | 4,8V/2,0Ah NiMH       |  |
| LED, 8h, 230V AC  | AMDC008SC | AMDC008SC-AZ  | AMDC008SC-E   | 8 h   | 4,6 W | 4,8V/2,0Ah NiMH       |  |
| <b>EINZELBATTERIELEUCHTEN MIT WIRELESS PROFESSIONAL MODUL</b>                         |           |   |   |   |       |                       |   |
| LED, 1h, 230V AC  | AMDC401WL | AMDC401WL-AZ  | AMDC401WL-E   | 1 h   | 4,7 W | 3,2V / 1,2 Ah LiFePO4 |  |
| LED, 3h, 230V AC  | AMDC403WL | AMDC403WL-AZ  | AMDC403WL-E   | 3 h   | 4,7 W | 3,2V / 1,2 Ah LiFePO4 |  |
| <b>LEUCHTEN FÜR ZENTRALANLAGEN AC/DC</b>  |           |   |   |   |       |                       |   |
| LED, 230V AC/DC   | AMDC009   | AMDC009-AZ  | AMDC009-E   | CPS   | 2,4 W |                       |   |
| <b>LEUCHTEN FÜR ZENTRALE STROMVERSORGUNGSSYSTEME AC/DC INKL. ÜBERWACHUNGSBAUSTEIN</b> |           |   |   |   |       |                       |   |
| LED, 230V AC/DC   | AMDC009ML | AMDC009ML-AZ  | AMDC009ML-E   | CPS   | 3,5 W |                       |  |



## DECKENAUFBAUMONTAGE MIT SEIL



### AX – ERKENNUNGSWEITE 30M

| <b>EINZELBATTERIELEUCHTEN MIT SELBSTTESTFUNKTION</b>                                  |           |              |             |     |       |                       |  |
|---|-----------|--------------|-------------|-----|-------|-----------------------|--|
| LED, 1h, 230V AC  | AXDC001SC | AXDC001SC-AZ | AXDC001SC-E | 1 h | 5,7 W | 4,8V/2,0Ah NiMH       |  |
| LED, 3h, 230V AC  | AXDC003SC | AXDC003SC-AZ | AXDC003SC-E | 3 h | 5,7 W | 4,8V/2,0Ah NiMH       |  |
| LED, 8h, 230V AC  | AXDC008SC | AXDC008SC-AZ | AXDC008SC-E | 8 h | 5,6 W | 4,8V/2,0Ah NiMH       |  |
| <b>EINZELBATTERIELEUCHTEN MIT WIRELESS PROFESSIONAL MODUL</b>                         |           |              |             |     |       |                       |  |
| LED, 1h, 230V AC  | AXDC401WL | AXDC401WL-AZ | AXDC401WL-E | 1 h | 5,6 W | 3,2V / 1,2 Ah LiFePO4 |  |
| LED, 3h, 230V AC  | AXDC403WL | AXDC403WL-AZ | AXDC403WL-E | 3 h | 5,6 W | 3,2V / 1,2 Ah LiFePO4 |  |
| <b>LEUCHTEN FÜR ZENTRALANLAGEN AC/DC</b>  |           |              |             |     |       |                       |  |
| LED, 230V AC/DC   | AXDC009   | AXDC009-AZ   | AXDC009-E   | CPS | 3,3 W |                       |  |
| <b>LEUCHTEN FÜR ZENTRALE STROMVERSORGUNGSSYSTEME AC/DC INKL. ÜBERWACHUNGSBAUSTEIN</b> |           |              |             |     |       |                       |  |
| LED, 230V AC/DC   | AXDC009ML | AXDC009ML-AZ | AXDC009ML-E | CPS | 4,5 W |                       |  |

## DECKENEINBAUMONTAGE MIT PENDEL



### AM – ERKENNUNGSWEITE 22M

| <b>EINZELBATTERIELEUCHTEN MIT SELBSTTESTFUNKTION</b>                                  |           |              |             |     |       |                       |  |
|---|-----------|--------------|-------------|-----|-------|-----------------------|--|
| LED, 1h, 230V AC  | AMCP001SC | AMCP001SC-AZ | AMCP001SC-E | 1 h | 4,7 W | 4,8V/2,0Ah NiMH       |  |
| LED, 3h, 230V AC  | AMCP003SC | AMCP003SC-AZ | AMCP003SC-E | 3 h | 4,7 W | 4,8V/2,0Ah NiMH       |  |
| LED, 8h, 230V AC  | AMCP008SC | AMCP008SC-AZ | AMCP008SC-E | 8 h | 4,6 W | 4,8V/2,0Ah NiMH       |  |
| <b>EINZELBATTERIELEUCHTEN MIT WIRELESS PROFESSIONAL MODUL</b>                         |           |              |             |     |       |                       |  |
| LED, 1h, 230V AC  | AMCP401WL | AMCP401WL-AZ | AMCP401WL-E | 1 h | 4,7 W | 3,2V / 1,2 Ah LiFePO4 |  |
| LED, 3h, 230V AC  | AMCP403WL | AMCP403WL-AZ | AMCP403WL-E | 3 h | 4,7 W | 3,2V / 1,2 Ah LiFePO4 |  |
| <b>LEUCHTEN FÜR ZENTRALANLAGEN AC/DC</b>  |           |              |             |     |       |                       |  |
| LED, 230V AC/DC   | AMCP009   | AMCP009-AZ   | AMCP009-E   | CPS | 2,4 W |                       |  |
| <b>LEUCHTEN FÜR ZENTRALE STROMVERSORGUNGSSYSTEME AC/DC INKL. ÜBERWACHUNGSBAUSTEIN</b> |           |              |             |     |       |                       |  |
| LED, 230V AC/DC   | AMCP009ML | AMCP009ML-AZ | AMCP009ML-E | CPS | 3,5 W |                       |  |



## DECKENEINBAUMONTAGE MIT PENDEL



### AX – ERKENNUNGSWEITE 30M

| <b>EINZELBATTERIELEUCHTEN MIT SELBSTTESTFUNKTION</b>                                 |           |              |             |     |       |                       |  |
|--|-----------|--------------|-------------|-----|-------|-----------------------|--|
| LED, 1h, 230V AC   | AXCP001SC | AXCP001SC-AZ | AXCP001SC-E | 1 h | 5,7 W | 4,8V/2,0Ah NiMH       |  |
| LED, 3h, 230V AC   | AXCP003SC | AXCP003SC-AZ | AXCP003SC-E | 3 h | 5,7 W | 4,8V/2,0Ah NiMH       |  |
| LED, 8h, 230V AC   | AXCP008SC | AXCP008SC-AZ | AXCP008SC-E | 8 h | 5,6 W | 4,8V/2,0Ah NiMH       |  |
| <b>EINZELBATTERIELEUCHTEN MIT WIRELESS PROFESSIONAL MODUL</b>                        |           |              |             |     |       |                       |  |
| LED, 1h, 230V AC   | AXCP401WL | AXCP401WL-AZ | AXCP401WL-E | 1 h | 5,6 W | 3,2V / 1,2 Ah LiFePO4 |  |
| LED, 3h, 230V AC   | AXCP403WL | AXCP403WL-AZ | AXCP403WL-E | 3 h | 5,6 W | 3,2V / 1,2 Ah LiFePO4 |  |
| <b>LEUCHTEN FÜR ZENTRALANLAGEN AC/DC</b>   |           |              |             |     |       |                       |  |
| LED, 230V AC/DC  | AXCP009   | AXCP009-AZ   | AXCP009-E   | CPS | 3,3 W |                       |  |
| <b>LEUCHTEN FÜR ZENTRALE STROMVERSORUNGSSYSTEME AC/DC INKL. ÜBERWACHUNGSBAUSTEIN</b> |           |              |             |     |       |                       |  |
| LED, 230V AC/DC  | AXCP009ML | AXCP009ML-AZ | AXCP009ML-E | CPS | 4,5 W |                       |  |

## DECKENAUFBAUMONTAGE MIT PENDEL



### AM – ERKENNUNGSWEITE 22M

| <b>EINZELBATTERIELEUCHTEN MIT SELBSTTESTFUNKTION</b>                                  |           |              |             |     |       |                       |  |
|---|-----------|--------------|-------------|-----|-------|-----------------------|--|
| LED, 1h, 230V AC  | AMDP001SC | AMDP001SC-AZ | AMDP001SC-E | 1 h | 4,7 W | 4,8V/2,0Ah NiMH       |  |
| LED, 3h, 230V AC  | AMDP003SC | AMDP003SC-AZ | AMDP003SC-E | 3 h | 4,7 W | 4,8V/2,0Ah NiMH       |  |
| LED, 8h, 230V AC  | AMDP008SC | AMDP008SC-AZ | AMDP008SC-E | 8 h | 4,6 W | 4,8V/2,0Ah NiMH       |  |
| <b>EINZELBATTERIELEUCHTEN MIT WIRELESS PROFESSIONAL MODUL</b>                         |           |              |             |     |       |                       |  |
| LED, 1h, 230V AC  | AMDP401WL | AMDP401WL-AZ | AMDP401WL-E | 1 h | 4,7 W | 3,2V / 1,2 Ah LiFePO4 |  |
| LED, 3h, 230V AC  | AMDP403WL | AMDP403WL-AZ | AMDP403WL-E | 3 h | 4,7 W | 3,2V / 1,2 Ah LiFePO4 |  |
| <b>LEUCHTEN FÜR ZENTRALANLAGEN AC/DC</b>  |           |              |             |     |       |                       |  |
| LED, 230V AC/DC   | AMDP009   | AMDP009-AZ   | AMDP009-E   | CPS | 2,4 W |                       |  |
| <b>LEUCHTEN FÜR ZENTRALE STROMVERSORGUNGSSYSTEME AC/DC INKL. ÜBERWACHUNGSBAUSTEIN</b> |           |              |             |     |       |                       |  |
| LED, 230V AC/DC   | AMDP009ML | AMDP009ML-AZ | AMDP009ML-E | CPS | 3,5 W |                       |  |



## DECKENAUFBAUMONTAGE MIT PENDEL



### AX – ERKENNUNGSWEITE 30M

| <b>EINZELBATTERIELEUCHTEN MIT SELBSTTESTFUNKTION</b>                                  |           |              |             |     |       |                       |  |
|---|-----------|--------------|-------------|-----|-------|-----------------------|--|
| LED, 1h, 230V AC  | AXDP001SC | AXDP001SC-AZ | AXDP001SC-E | 1 h | 5,7 W | 4,8V/2,0Ah NiMH       |  |
| LED, 3h, 230V AC  | AXDP003SC | AXDP003SC-AZ | AXDP003SC-E | 3 h | 5,7 W | 4,8V/2,0Ah NiMH       |  |
| LED, 8h, 230V AC  | AXDP008SC | AXDP008SC-AZ | AXDP008SC-E | 8 h | 5,6 W | 4,8V/2,0Ah NiMH       |  |
| <b>EINZELBATTERIELEUCHTEN MIT WIRELESS PROFESSIONAL MODUL</b>                         |           |              |             |     |       |                       |  |
| LED, 1h, 230V AC  | AXDP401WL | AXDP401WL-AZ | AXDP401WL-E | 1 h | 5,6 W | 3,2V / 1,2 Ah LiFePO4 |  |
| LED, 3h, 230V AC  | AXDP403WL | AXDP403WL-AZ | AXDP403WL-E | 3 h | 5,6 W | 3,2V / 1,2 Ah LiFePO4 |  |
| <b>LEUCHTEN FÜR ZENTRALANLAGEN AC/DC</b>  |           |              |             |     |       |                       |  |
| LED, 230V AC/DC   | AXDP009   | AXDP009-AZ   | AXDP009-E   | CPS | 3,3 W |                       |  |
| <b>LEUCHTEN FÜR ZENTRALE STROMVERSORGUNGSSYSTEME AC/DC INKL. ÜBERWACHUNGSBAUSTEIN</b> |           |              |             |     |       |                       |  |
| LED, 230V AC/DC   | AXDP009ML | AXDP009ML-AZ | AXDP009ML-E | CPS | 4,5 W |                       |  |

## WANDEINBAUMONTAGE MIT AUSLEGER



### AM – ERKENNUNGSWEITE 22M

| <b>EINZELBATTERIELEUCHTEN MIT SELBSTTESTFUNKTION</b>                                  |           |              |             |     |       |                       |  |
|---|-----------|--------------|-------------|-----|-------|-----------------------|--|
| LED, 1h, 230V AC  | AMRA001SC | AMRA001SC-AZ | AMRA001SC-E | 1 h | 4,7 W | 4,8V/2,0Ah NiMH       |  |
| LED, 3h, 230V AC  | AMRA003SC | AMRA003SC-AZ | AMRA003SC-E | 3 h | 4,7 W | 4,8V/2,0Ah NiMH       |  |
| LED, 8h, 230V AC  | AMRA008SC | AMRA008SC-AZ | AMRA008SC-E | 8 h | 4,6 W | 4,8V/2,0Ah NiMH       |  |
| <b>EINZELBATTERIELEUCHTEN MIT WIRELESS PROFESSIONAL MODUL</b>                         |           |              |             |     |       |                       |  |
| LED, 8h, 230V AC  | AMRA401WL | AMRA401WL-AZ | AMRA401WL-E | 1 h | 4,7 W | 3,2V / 1,2 Ah LiFePO4 |  |
| LED, 3h, 230V AC  | AMRA403WL | AMRA403WL-AZ | AMRA403WL-E | 3 h | 4,7 W | 3,2V / 1,2 Ah LiFePO4 |  |
| <b>LEUCHTEN FÜR ZENTRALANLAGEN AC/DC</b>  |           |              |             |     |       |                       |  |
| LED, 230V AC/DC   | AMRA009   | AMRA009-AZ   | AMRA009-E   | CPS | 2,4 W |                       |  |
| <b>LEUCHTEN FÜR ZENTRALE STROMVERSORGUNGSSYSTEME AC/DC INKL. ÜBERWACHUNGSBAUSTEIN</b> |           |              |             |     |       |                       |  |
| LED, 230V AC/DC   | AMRA009ML | AMRA009ML-AZ | AMRA009ML-E | CPS | 3,5 W |                       |  |





## WANDEINBAUMONTAGE MIT AUSLEGER



### AX – ERKENNUNGSWEITE 30M

| <b>EINZELBATTERIELEUCHTEN MIT SELBSTTESTFUNKTION</b>                                  |           |              |             |     |       |                       |  |
|---|-----------|--------------|-------------|-----|-------|-----------------------|--|
| LED, 1h, 230V AC  | AXRA001SC | AXRA001SC-AZ | AXRA001SC-E | 1 h | 5,7 W | 4,8V/2,0Ah NiMH       |  |
| LED, 3h, 230V AC  | AXRA003SC | AXRA003SC-AZ | AXRA003SC-E | 3 h | 5,7 W | 4,8V/2,0Ah NiMH       |  |
| LED, 8h, 230V AC  | AXRA008SC | AXRA008SC-AZ | AXRA008SC-E | 8 h | 5,6 W | 4,8V/2,0Ah NiMH       |  |
| <b>EINZELBATTERIELEUCHTEN MIT WIRELESS PROFESSIONAL MODUL</b>                         |           |              |             |     |       |                       |  |
| LED, 1h, 230V AC  | AXRA401WL | AXRA401WL-AZ | AXRA401WL-E | 1 h | 5,6 W | 3,2V / 1,2 Ah LiFePO4 |  |
| LED, 3h, 230V AC  | AXRA403WL | AXRA403WL-AZ | AXRA403WL-E | 3 h | 5,6 W | 3,2V / 1,2 Ah LiFePO4 |  |
| <b>LEUCHTEN FÜR ZENTRALANLAGEN AC/DC</b>  |           |              |             |     |       |                       |  |
| LED, 230V AC/DC   | AXRA009   | AXRA009-AZ   | AXRA009-E   | CPS | 3,3 W |                       |  |
| <b>LEUCHTEN FÜR ZENTRALE STROMVERSORGUNGSSYSTEME AC/DC INKL. ÜBERWACHUNGSBAUSTEIN</b> |           |              |             |     |       |                       |  |
| LED, 230V AC/DC   | AXRA009ML | AXRA009ML-AZ | AXRA009ML-E | CPS | 4,5 W |                       |  |

## WANDAUFBAUMONTAGE MIT AUSLEGER



### AM – ERKENNUNGSWEITE 22M

| <b>EINZELBATTERIELEUCHTEN MIT SELBSTTESTFUNKTION</b>                                  |           |              |             |     |       |                       |  |
|---|-----------|--------------|-------------|-----|-------|-----------------------|--|
| LED, 1h, 230V AC  | AMWA001SC | AMWA001SC-AZ | AMWA001SC-E | 1 h | 4,7 W | 4,8V/2,0Ah NiMH       |  |
| LED, 3h, 230V AC  | AMWA003SC | AMWA003SC-AZ | AMWA003SC-E | 3 h | 4,7 W | 4,8V/2,0Ah NiMH       |  |
| LED, 8h, 230V AC  | AMWA008SC | AMWA008SC-AZ | AMWA008SC-E | 8 h | 4,6 W | 4,8V/2,0Ah NiMH       |  |
| <b>EINZELBATTERIELEUCHTEN MIT WIRELESS PROFESSIONAL MODUL</b>                         |           |              |             |     |       |                       |  |
| LED, 1h, 230V AC  | AMWA401WL | AMWA401WL-AZ | AMWA401WL-E | 1 h | 4,7 W | 3,2V / 1,2 Ah LiFePO4 |  |
| LED, 3h, 230V AC  | AMWA403WL | AMWA403WL-AZ | AMWA403WL-E | 3 h | 4,7 W | 3,2V / 1,2 Ah LiFePO4 |  |
| <b>LEUCHTEN FÜR ZENTRALANLAGEN AC/DC</b>  |           |              |             |     |       |                       |  |
| LED, 230V AC/DC   | AMWA009   | AMWA009-AZ   | AMWA009-E   | CPS | 2,4 W |                       |  |
| <b>LEUCHTEN FÜR ZENTRALE STROMVERSORGUNGSSYSTEME AC/DC INKL. ÜBERWACHUNGSBAUSTEIN</b> |           |              |             |     |       |                       |  |
| LED, 230V AC/DC   | AMWA009ML | AMWA009ML-AZ | AMWA009ML-E | CPS | 3,5 W |                       |  |



## WANDAUFBAUMONTAGE MIT AUSLEGER



### AX – ERKENNUNGSWEITE 30M

| <b>EINZELBATTERIELEUCHTEN MIT SELBSTTESTFUNKTION</b>                                 |           |              |             |     |       |                       |  |  |
|--|-----------|--------------|-------------|-----|-------|-----------------------|--|--|
| LED, 1h, 230V AC   | AXWA001SC | AXWA001SC-AZ | AXWA001SC-E | 1 h | 5,7 W | 4,8V/2,0Ah NiMH       |  |  |
| LED, 3h, 230V AC   | AXWA003SC | AXWA003SC-AZ | AXWA003SC-E | 3 h | 5,7 W | 4,8V/2,0Ah NiMH       |  |  |
| LED, 8h, 230V AC   | AXWA008SC | AXWA008SC-AZ | AXWA008SC-E | 8 h | 5,6 W | 4,8V/2,0Ah NiMH       |  |  |
| <b>EINZELBATTERIELEUCHTEN MIT WIRELESS PROFESSIONAL MODUL</b>                        |           |              |             |     |       |                       |  |  |
| LED, 1h, 230V AC   | AXWA401WL | AXWA401WL-AZ | AXWA401WL-E | 1 h | 5,6 W | 3,2V / 1,2 Ah LiFePO4 |  |  |
| LED, 3h, 230V AC   | AXWA403WL | AXWA403WL-AZ | AXWA403WL-E | 3 h | 5,6 W | 3,2V / 1,2 Ah LiFePO4 |  |  |
| <b>LEUCHTEN FÜR ZENTRALANLAGEN AC/DC</b>   |           |              |             |     |       |                       |  |  |
| LED, 230V AC/DC  | AXWA009   | AXWA009-AZ   | AXWA009-E   | CPS | 3,3 W |                       |  |  |
| <b>LEUCHTEN FÜR ZENTRALE STROMVERSORUNGSSYSTEME AC/DC INKL. ÜBERWACHUNGSBAUSTEIN</b> |           |              |             |     |       |                       |  |  |
| LED, 230V AC/DC  | AXWA009ML | AXWA009ML-AZ | AXWA009ML-E | CPS | 4,5 W |                       |  |  |

## DECKENEINBAUMONTAGE RUNDER AUSSCHNITT



### AM – ERKENNUNGSWEITE 22M

| <b>EINZELBATTERIELEUCHTEN MIT SELBSTTESTFUNKTION</b>                                  |          |             |            |     |       |                       |  |
|---|----------|-------------|------------|-----|-------|-----------------------|--|
| LED, 1h, 230V AC  | AME001SC | AME001SC-AZ | AME001SC-E | 1 h | 4,7 W | 4,8V/2,0Ah NiMH       |  |
| LED, 3h, 230V AC  | AME003SC | AME003SC-AZ | AME003SC-E | 3 h | 4,7 W | 4,8V/2,0Ah NiMH       |  |
| LED, 8h, 230V AC  | AME008SC | AME008SC-AZ | AME008SC-E | 8 h | 4,6 W | 4,8V/2,0Ah NiMH       |  |
| <b>EINZELBATTERIELEUCHTEN MIT WIRELESS PROFESSIONAL MODUL</b>                         |          |             |            |     |       |                       |  |
| LED, 1h, 230V AC  | AME401WL | AME401WL-AZ | AME401WL-E | 1 h | 4,7 W | 3,2V / 1,2 Ah LiFePO4 |  |
| LED, 3h, 230V AC  | AME403WL | AME403WL-AZ | AME403WL-E | 3 h | 4,7 W | 3,2V / 1,2 Ah LiFePO4 |  |
| <b>LEUCHTEN FÜR ZENTRALANLAGEN AC/DC</b>  |          |             |            |     |       |                       |  |
| LED, 230V AC/DC   | AME009   | AME009-AZ   | AME009-E   | CPS | 2,4 W |                       |  |
| <b>LEUCHTEN FÜR ZENTRALE STROMVERSORGUNGSSYSTEME AC/DC INKL. ÜBERWACHUNGSBAUSTEIN</b> |          |             |            |     |       |                       |  |
| LED, 230V AC/DC   | AME009ML | AME009ML-AZ | AME009ML-E | CPS | 3,2 W |                       |  |



## DECKENEINBAUMONTAGE RUNDER AUSSCHNITT

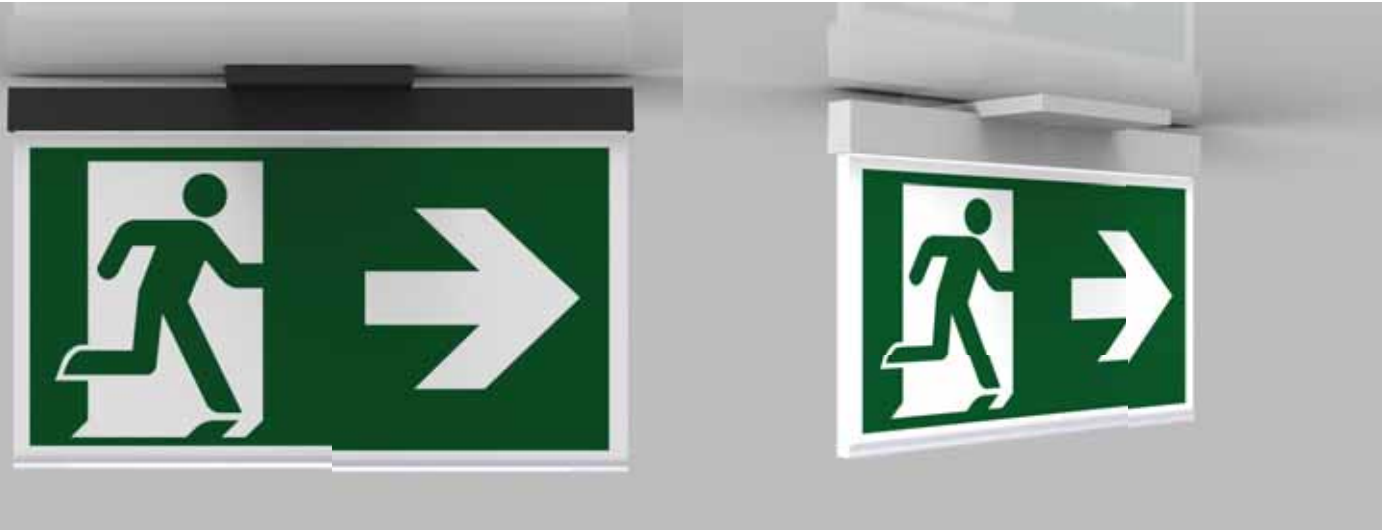

### AX – ERKENNUNGSWEITE 30M

| <b>EINZELBATTERIELEUCHTEN MIT SELBSTTESTFUNKTION</b>                                  |          |             |            |     |       |                       |  |
|---|----------|-------------|------------|-----|-------|-----------------------|--|
| LED, 1h, 230V AC  | AXE001SC | AXE001SC-AZ | AXE001SC-E | 1 h | 5,7 W | 4,8V/2,0Ah NiMH       |  |
| LED, 3h, 230V AC  | AXE003SC | AXE003SC-AZ | AXE003SC-E | 3 h | 5,7 W | 4,8V/2,0Ah NiMH       |  |
| LED, 8h, 230V AC  | AXE008SC | AXE008SC-AZ | AXE008SC-E | 8 h | 5,6 W | 4,8V/2,0Ah NiMH       |  |
| <b>EINZELBATTERIELEUCHTEN MIT WIRELESS PROFESSIONAL MODUL</b>                         |          |             |            |     |       |                       |  |
| LED, 1h, 230V AC  | AXE401WL | AXE401WL-AZ | AXE401WL-E | 1 h | 5,6 W | 3,2V / 1,2 Ah LiFePO4 |  |
| LED, 3h, 230V AC  | AXE403WL | AXE403WL-AZ | AXE403WL-E | 3 h | 5,6 W | 3,2V / 1,2 Ah LiFePO4 |  |
| <b>LEUCHTEN FÜR ZENTRALANLAGEN AC/DC</b>  |          |             |            |     |       |                       |  |
| LED, 230V AC/DC   | AXE009   | AXE009-AZ   | AXE009-E   | CPS | 3,3 W |                       |  |
| <b>LEUCHTEN FÜR ZENTRALE STROMVERSORGUNGSSYSTEME AC/DC INKL. ÜBERWACHUNGSBAUSTEIN</b> |          |             |            |     |       |                       |  |
| LED, 230V AC/DC   | AXE009ML | AXE009ML-AZ | AXE009ML-E | CPS | 4,5 W |                       |  |

## DECKENEINBAUMONTAGE RUNDER AUSSCHNITT MIT SEILPENDEL



### AM – ERKENNUNGSWEITE 22M

| EINZELBATTERIELEUCHTEN MIT SELBSTTESTFUNKTION                                  |           |              |             |                                   |
|--|-----------|--------------|-------------|-----------------------------------|
| LED, 1h, 230V AC   | AMEC001SC | AMEC001SC-AZ | AMEC001SC-E | 1 h, 4,7 W, 4,8V/2,0Ah NiMH       |
| LED, 3h, 230V AC   | AMEC003SC | AMEC003SC-AZ | AMEC003SC-E | 3 h, 4,7 W, 4,8V/2,0Ah NiMH       |
| LED, 8h, 230V AC   | AMEC008SC | AMEC008SC-AZ | AMEC008SC-E | 8 h, 4,6 W, 4,8V/2,0Ah NiMH       |
| EINZELBATTERIELEUCHTEN MIT WIRELESS PROFESSIONAL MODUL                         |           |              |             |                                   |
| LED, 1h, 230V AC   | AMEC401WL | AMEC401WL-AZ | AMEC401WL-E | 1 h, 4,7 W, 3,2V / 1,2 Ah LiFePO4 |
| LED, 3h, 230V AC   | AMEC403WL | AMEC403WL-AZ | AMEC403WL-E | 3 h, 4,7 W, 3,2V / 1,2 Ah LiFePO4 |
| LEUCHTEN FÜR ZENTRALANLAGEN AC/DC  |           |              |             |                                   |
| LED, 230V AC/DC  | AMEC009   | AMEC009-AZ   | AMEC009-E   | CPS, 2,4 W                        |
| LEUCHTEN FÜR ZENTRALE STROMVERSORGUNGSSYSTEME AC/DC INKL. ÜBERWACHUNGSBAUSTEIN |           |              |             |                                   |
| LED, 230V AC/DC  | AMEC009ML | AMEC009ML-AZ | AMEC009ML-E | CPS, 3,5 W                        |



## DECKENEINBAUMONTAGE RUNDER AUSSCHNITT MIT SEILPENDEL





### AX – ERKENNUNGSWEITE 30M

| <b>EINZELBATTERIELEUCHTEN MIT SELBSTTESTFUNKTION</b>                                  |           |              |             |     |       |                       |  |  |  |
|---|-----------|--------------|-------------|-----|-------|-----------------------|--|--|--|
| LED, 1h, 230V AC  | AXEC001SC | AXEC001SC-AZ | AXEC001SC-E | 1 h | 5,7 W | 4,8V/2,0Ah NiMH       |  |  |  |
| LED, 3h, 230V AC  | AXEC003SC | AXEC003SC-AZ | AXEC003SC-E | 3 h | 5,7 W | 4,8V/2,0Ah NiMH       |  |  |  |
| LED, 8h, 230V AC  | AXEC008SC | AXEC008SC-AZ | AXEC008SC-E | 8 h | 5,6 W | 4,8V/2,0Ah NiMH       |  |  |  |
| <b>EINZELBATTERIELEUCHTEN MIT WIRELESS PROFESSIONAL MODUL</b>                         |           |              |             |     |       |                       |  |  |  |
| LED, 1h, 230V AC  | AXEC401WL | AXEC401WL-AZ | AXEC401WL-E | 1 h | 5,6 W | 3,2V / 1,2 Ah LiFePO4 |  |  |  |
| LED, 3h, 230V AC  | AXEC403WL | AXEC403WL-AZ |             | 3 h | 5,6 W | 3,2V / 1,2 Ah LiFePO4 |  |  |  |
| <b>LEUCHTEN FÜR ZENTRALANLAGEN AC/DC</b>  |           |              |             |     |       |                       |  |  |  |
| LED, 230V AC/DC   | AXEC009   | AXEC009-AZ   | AXEC009-E   | CPS | 3,3 W |                       |  |  |  |
| <b>LEUCHTEN FÜR ZENTRALE STROMVERSORGUNGSSYSTEME AC/DC INKL. ÜBERWACHUNGSBAUSTEIN</b> |           |              |             |     |       |                       |  |  |  |
| LED, 230V AC/DC   | AXEC009ML | AXEC009ML-AZ | AXEC009ML-E | CPS | 4,5 W |                       |  |  |  |

## DECKENEINBAUMONTAGE RUNDER AUSSCHNITT MIT PENDEL



### AM – ERKENNUNGSWEITE 22M

|   |           |      |   |   |       |                       |   |
|---|-----------|---|---|---|-------|-----------------------|---|
|   |           |    |  |  |       |                       |   |
| <b>EINZELBATTERIELEUCHTEN MIT SELBSTTESTFUNKTION</b>                                  |           |   |   |   |       |                       |   |
| LED, 1h, 230V AC  | AMEP001SC | AMEP001SC-AZ  | AMEP001SC-E   | 1 h   | 4,7 W | 4,8V/2,0Ah NiMH       |  |
| LED, 3h, 230V AC  | AMEP003SC | AMEP003SC-AZ  | AMEP003SC-E   | 3 h   | 4,7 W | 4,8V/2,0Ah NiMH       |  |
| LED, 8h, 230V AC  | AMEP008SC | AMEP008SC-AZ  | AMEP008SC-E   | 8 h   | 4,6 W | 4,8V/2,0Ah NiMH       |  |
| <b>EINZELBATTERIELEUCHTEN MIT WIRELESS PROFESSIONAL MODUL</b>                         |           |   |   |   |       |                       |   |
| LED, 1h, 230V AC  | AMEP401WL | AMEP401WL-AZ  | AMEP401WL-E   | 1 h   | 4,7 W | 3,2V / 1,2 Ah LiFePO4 |  |
| LED, 3h, 230V AC  | AMEP403WL | AMEP403WL-AZ  | AMEP403WL-E   | 3 h   | 4,7 W | 3,2V / 1,2 Ah LiFePO4 |  |
| <b>LEUCHTEN FÜR ZENTRALANLAGEN AC/DC</b>  |           |   |   |   |       |                       |   |
| LED, 230V AC/DC   | AMEP009   | AMEP009-AZ  | AMEP009-E   | CPS   | 2,4 W |                       |   |
| <b>LEUCHTEN FÜR ZENTRALE STROMVERSORGUNGSSYSTEME AC/DC INKL. ÜBERWACHUNGSBAUSTEIN</b> |           |   |   |   |       |                       |   |
| LED, 230V AC/DC   | AMEP009ML | AMEP009ML-AZ  | AMEP009ML-E   | CPS   | 3,5 W |                       |  |





## DECKENEINBAUMONTAGE RUNDER AUSSCHNITT MIT PENDEL



### AX – ERKENNUNGSWEITE 30M

| <b>EINZELBATTERIELEUCHTEN MIT SELBSTTESTFUNKTION</b>                                 |           |              |             |     |       |                       |  |
|--|-----------|--------------|-------------|-----|-------|-----------------------|--|
| LED, 1h, 230V AC   | AXEP001SC | AXEP001SC-AZ | AXEP001SC-E | 1 h | 5,7 W | 4,8V/2,0Ah NiMH       |  |
| LED, 3h, 230V AC   | AXEP003SC | AXEP003SC-AZ | AXEP003SC-E | 3 h | 5,7 W | 4,8V/2,0Ah NiMH       |  |
| LED, 8h, 230V AC   | AXEP008SC | AXEP008SC-AZ | AXEP008SC-E | 8 h | 5,6 W | 4,8V/2,0Ah NiMH       |  |
| <b>EINZELBATTERIELEUCHTEN MIT WIRELESS PROFESSIONAL MODUL</b>                        |           |              |             |     |       |                       |  |
| LED, 1h, 230V AC   | AXEP401WL | AXEP401WL-AZ | AXEP401WL-E | 1 h | 5,6 W | 3,2V / 1,2 Ah LiFePO4 |  |
| LED, 3h, 230V AC   | AXEP403WL | AXEP403WL-AZ | AXEP403WL-E | 3 h | 5,6 W | 3,2V / 1,2 Ah LiFePO4 |  |
| <b>LEUCHTEN FÜR ZENTRALANLAGEN AC/DC</b>   |           |              |             |     |       |                       |  |
| LED, 230V AC/DC  | AXEP009   | AXEP009-AZ   | AXEP009-E   | CPS | 3,3 W |                       |  |
| <b>LEUCHTEN FÜR ZENTRALE STROMVERSORUNGSSYSTEME AC/DC INKL. ÜBERWACHUNGSBAUSTEIN</b> |           |              |             |     |       |                       |  |
| LED, 230V AC/DC  | AXEP009ML | AXEP009ML-AZ | AXEP009ML-E | CPS | 4,5 W |                       |  |

## DECKENMONTAGE RZ-LEUCHE MIT SICHERHEITSLICHT



### AM – ERKENNUNGSWEITE 22M

|  |           |              |             |     |       |  |
|--|-----------|--------------|-------------|-----|-------|--|
|  |           |              |             |     |       |  |
|  |           |              |             |     |       |  |
| LEUCHTEN FÜR ZENTRALANLAGEN AC/DC INKL. ÜBERWACHUNGSBAUSTEIN |           |              |             |     |       |  |
| LED, 230V AC/DC  | AMDT009ML | AMDT009ML-AZ | AMDT009ML-E | ZBA | 4,2 W |  |

### AX – ERKENNUNGSWEITE 30M

|  |           |              |             |     |       |  |
|--|-----------|--------------|-------------|-----|-------|--|
|  |           |              |             |     |       |  |
|  |           |              |             |     |       |  |
| LEUCHTEN FÜR ZENTRALANLAGEN AC/DC INKL. ÜBERWACHUNGSBAUSTEIN |           |              |             |     |       |  |
| LED, 230V AC/DC  | AXDT009ML | AXDT009ML-AZ | AXDT009ML-E | ZBA | 4,9 W |  |

Beispiel der Abstandstabelle AMDT / AXDT für ebene Fluchtwege (Die Lichttechnischen Daten können Sie bequem auf unserer Website finden)

| Montagehöhe (m) |      |       |      |      |      |
|-----------------|------|-------|------|------|------|
| 2.50            | 3.45 | 10.49 | 6.98 | 3.81 | 1.60 |
| 3.00            | 0.00 | 7.44  | 3.04 | 4.16 | 1.69 |
| 3.50            | 0.00 | 6.72  | 2.43 | 3.94 | 0.76 |
| 4.00            | 0.00 | 0.95  | 0.95 | 0.95 | 0.43 |



# AM / AX CT

## DECKENEINBAUMONTAGE RZ-LEUCHE MIT SICHERHEITSLICHT



### AM – ERKENNUNGSWEITE 22M

|  |           |              |             |     |       |  |
|--|-----------|--------------|-------------|-----|-------|--|
|  |           |              |             |     |       |  |
|  |           |              |             |     |       |  |
| LEUCHTEN FÜR ZENTRALANLAGEN AC/DC INKL. ÜBERWACHUNGSBAUSTEIN |           |              |             |     |       |  |
| LED, 230V AC/DC  | AMCT009ML | AMCT009ML-AZ | AMCT009ML-E | ZBA | 4,2 W |  |

### AX – ERKENNUNGSWEITE 30M

|  |           |              |             |     |       |  |
|--|-----------|--------------|-------------|-----|-------|--|
|  |           |              |             |     |       |  |
|  |           |              |             |     |       |  |
| LEUCHTEN FÜR ZENTRALANLAGEN AC/DC INKL. ÜBERWACHUNGSBAUSTEIN |           |              |             |     |       |  |
| LED, 230V AC/DC  | AXCT009ML | AXCT009ML-AZ | AXCT009ML-E | ZBA | 4,9 W |  |

Beispiel der Abstandstabelle AMCT / AXCT für ebene Fluchtwege (Die Lichttechnischen Daten können Sie bequem auf unserer Website finden)

| Montagehöhe (m) |      |       |      |      |      |
|-----------------|------|-------|------|------|------|
| 2.50            | 3.45 | 10.49 | 6.98 | 3.81 | 1.60 |
| 3.00            | 0.00 | 7.44  | 3.04 | 4.16 | 1.69 |
| 3.50            | 0.00 | 6.72  | 2.43 | 3.94 | 0.76 |
| 4.00            | 0.00 | 0.95  | 0.95 | 0.95 | 0.43 |

## WANDMONTAGE RZ-LEUCHE MIT SICHERHEITSLICHT

**2in1**  
Sicherheits- und  
Rettungsleuchte  
in einem



### AM – ERKENNUNGSWEITE 22M

|  |           |              |             |     |       |  |
|--|-----------|--------------|-------------|-----|-------|--|
|  |           |              |             |     |       |  |
|  |           |              |             |     |       |  |
| LEUCHTEN FÜR ZENTRALANLAGEN AC/DC INKL. ÜBERWACHUNGSBAUSTEIN |           |              |             |     |       |  |
| LED, 230V AC/DC  | AMWT009ML | AMWT009ML-AZ | AMWT009ML-E | ZBA | 3,5 W |  |

### AX – ERKENNUNGSWEITE 30M

|  |           |              |             |     |       |  |
|--|-----------|--------------|-------------|-----|-------|--|
|  |           |              |             |     |       |  |
|  |           |              |             |     |       |  |
| LEUCHTEN FÜR ZENTRALANLAGEN AC/DC INKL. ÜBERWACHUNGSBAUSTEIN |           |              |             |     |       |  |
| LED, 230V AC/DC  | AXWT009ML | AXWT009ML-AZ | AXWT009ML-E | ZBA | 4,5 W |  |

Beispiel der Abstandstabelle AMWT / AXWT für ebene Fluchtwege (Die Lichttechnischen Daten können Sie bequem auf unserer Website finden)

| Montagehöhe (m) |      |      |      |      |      |
|-----------------|------|------|------|------|------|
| 2.50            | 0.89 | 3.34 | 3.37 | 5.28 | 2.19 |
| 3.00            | 1.05 | 3.72 | 3.74 | 5.73 | 2.37 |
| 3.50            | 1.19 | 4.03 | 4.04 | 6.15 | 2.50 |
| 4.00            | 1.33 | 4.25 | 4.26 | 6.50 | 2.61 |



## ABMESSUNGEN

### WANDMONTAGE

Maße AM Wandmontage

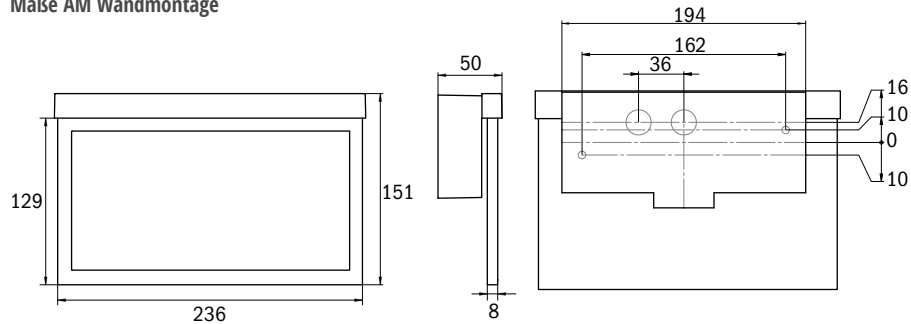

Maße AX Wandmontage

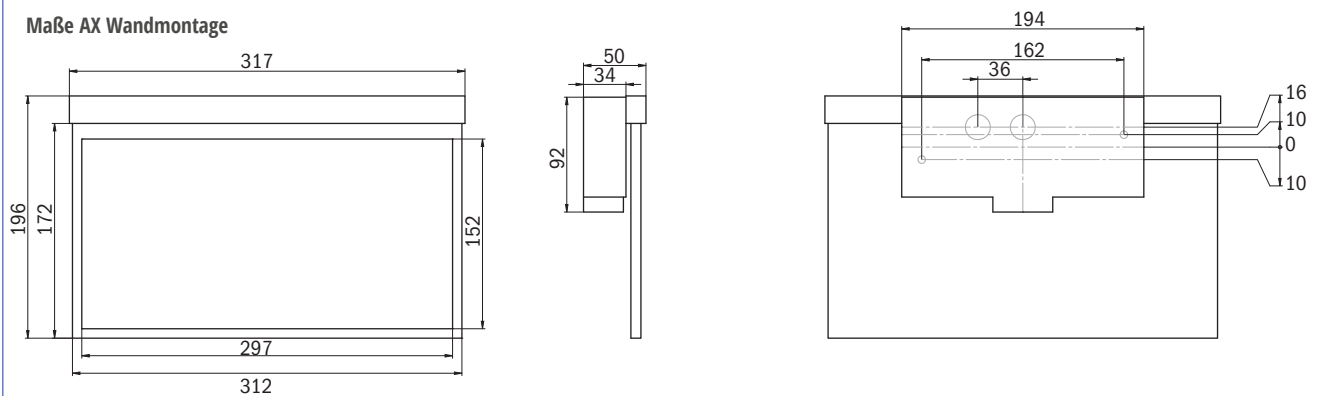

### DECKENMONTAGE

Maße AM Deckenmontage

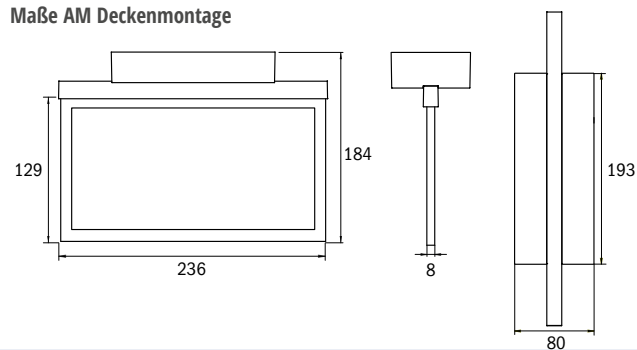

Maße AX Deckenmontage

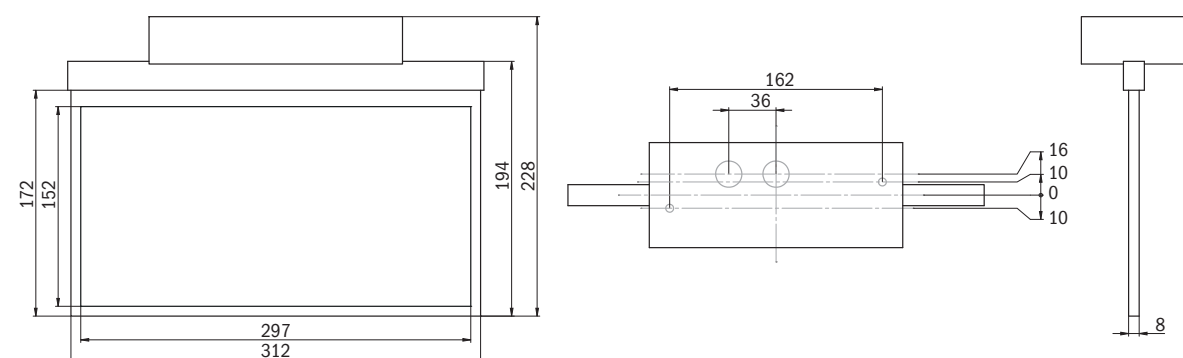

## EINBAUMONTAGE

Ausschnitt für Einbaumontage AMC/AXC

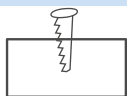

Ausschnitt für Einbaumontage AME/AXE

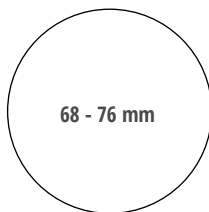

## WANDEINBAUMONTAGE

Maße AMR Wandeinbaumontage

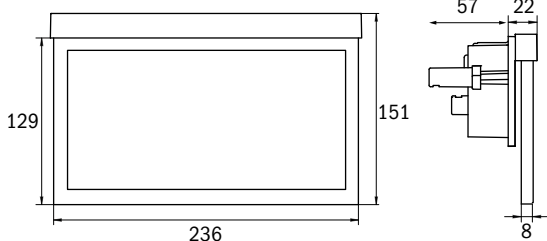

Maße AXR Wandeinbaumontage

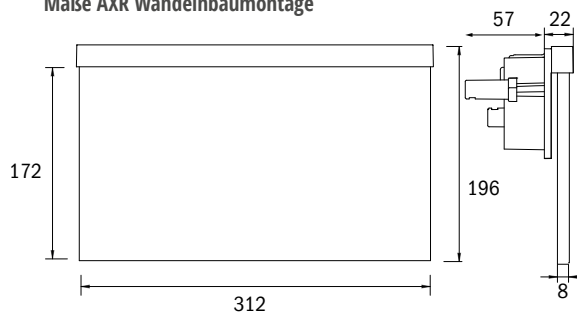

## DECKENEINBAUMONTAGE

Maße AM Deckeneinbaumontage AMC

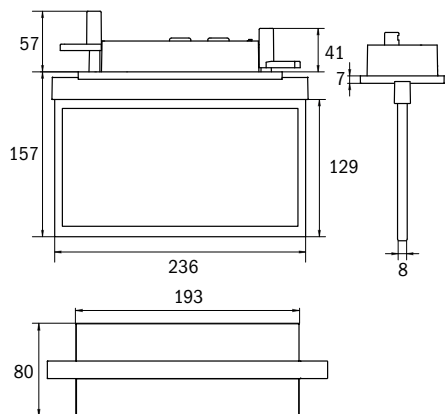

Maße AX Deckeneinbaumontage AXC

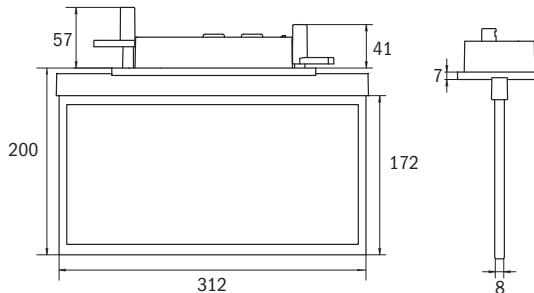

## ZUBEHÖR



Seilabhängung:  
Standardlänge 1500mm (kürzbar)



Pendel:  
Standardlänge 500mm (kürzbar)



Pendel Kugelgelenk  
AM-X-PKG-WS (weiß),  
AM-X-PKG-AZ (anthrazit),  
AM-X-PKG-E (edelstahl optik)



Aufputzadapter für seitliche  
Kabelzuführung  
AM-X-APA (weiß),  
AM-X-APA-AZ  
(anthrazit),  
AM-X-APA-E  
(edelstahl optik)

## DECKENMONTAGE



## AGD – ERKENNUNGSWEITE 50M

| <b>EINZELBATTERIELEUCHTEN MIT SELBSTTESTFUNKTION</b>                                  |          |             |            |     |       |                 |  |
|---|----------|-------------|------------|-----|-------|-----------------|--|
| LED, 1h, 230V AC  | AGD001SC | AGD001SC-AZ | AGD001SC-E | 1 h | 5,8 W | 4,8V/2,0Ah NiMH |  |
| LED, 3h, 230V AC  | AGD003SC | AGD003SC-AZ | AGD003SC-E | 3 h | 5,8 W | 4,8V/2,0Ah NiMH |  |
| <b>LEUCHTEN FÜR ZENTRALANLAGEN AC/DC</b>  |          |             |            |     |       |                 |  |
| LED, 230V AC/DC   | AGD009   | AGD009-AZ   | AGD009-E   | CPS | 5,2 W |                 |  |
| <b>LEUCHTEN FÜR ZENTRALE STROMVERSORGUNGSSYSTEME AC/DC INKL. ÜBERWACHUNGSBAUSTEIN</b> |          |             |            |     |       |                 |  |
| LED, 230V AC/DC   | AGD009ML | AGD009ML-AZ | AGD009ML-E | CPS | 6,1 W |                 |  |





## DECKENEINBAUMONTAGE



### AGC – ERKENNUNGSWEITE 50M

|   |          |             |            |     |       |                 |  |
|---|----------|-------------|------------|-----|-------|-----------------|--|
|   |          |             |            |     |       |                 |  |
|   |          |             |            |     |       |                 |  |
| <b>EINZELBATTERIELEUCHTEN MIT SELBSTTESTFUNKTION</b>                                  |          |             |            |     |       |                 |  |
| LED, 1h, 230V AC  | AGC001SC | AGC001SC-AZ | AGC001SC-E | 1 h | 5,8 W | 4,8V/2,0Ah NiMH |  |
| LED, 3h, 230V AC  | AGC003SC | AGC003SC-AZ | AGC003SC-E | 3 h | 5,8 W | 4,8V/2,0Ah NiMH |  |
| <b>LEUCHTEN FÜR ZENTRALANLAGEN AC/DC</b>  |          |             |            |     |       |                 |  |
| LED, 230V AC/DC   | AGC009   | AGC009-AZ   | AGC009-E   | CPS | 5,2 W |                 |  |
| <b>LEUCHTEN FÜR ZENTRALE STROMVERSORGUNGSSYSTEME AC/DC INKL. ÜBERWACHUNGSBAUSTEIN</b> |          |             |            |     |       |                 |  |
| LED, 230V AC/DC   | AGC009ML | AGC009ML-AZ | AGC009ML-E | CPS | 6,1 W |                 |  |

## DECKENAUFBAUMONTAGE MIT SEIL



### AGDC – ERKENNUNGSWEITE 50M

| <b>EINZELBATTERIELEUCHTEN MIT SELBSTTESTFUNKTION</b>                                 |           |              |             |     |       |                 |  |
|--|-----------|--------------|-------------|-----|-------|-----------------|--|
| LED, 1h, 230V AC   | AGDC001SC | AGDC001SC-AZ | AGDC001SC-E | 1 h | 5,8 W | 4,8V/2,0Ah NiMH |  |
| LED, 3h, 230V AC   | AGDC003SC | AGDC003SC-AZ | AGDC003SC-E | 3 h | 5,8 W | 4,8V/2,0Ah NiMH |  |
| <b>LEUCHTEN FÜR ZENTRALANLAGEN AC/DC</b>   |           |              |             |     |       |                 |  |
| LED, 230V AC/DC  | AGDC009   | AGDC009-AZ   | AGDC009-E   | CPS | 5,2 W |                 |  |
| <b>LEUCHTEN FÜR ZENTRALE STROMVERSORUNGSSYSTEME AC/DC INKL. ÜBERWACHUNGSBAUSTEIN</b> |           |              |             |     |       |                 |  |
| LED, 230V AC/DC  | AGDC009ML | AGDC009ML-AZ | AGDC009ML-E | CPS | 6,1 W |                 |  |



## DECKENEINBAUMONTAGE MIT SEIL



### AGCC – ERKENNUNGSWEITE 50M

| EINZELBATTERIELEUCHTEN MIT SELBSTTESTFUNKTION                                 |           |              |             |     |       |                 |
|---|-----------|--------------|-------------|-----|-------|-----------------|
| LED, 1h, 230V AC  | AGCC001SC | AGCC001SC-AZ | AGCC001SC-E | 1 h | 5,8 W | 4,8V/2,0Ah NiMH |
| LED, 3h, 230V AC  | AGCC003SC | AGCC003SC-AZ | AGCC003SC-E | 3 h | 5,8 W | 4,8V/2,0Ah NiMH |
| LEUCHTEN FÜR ZENTRALANLAGEN AC/DC   |           |              |             |     |       |                 |
| LED, 230V AC/DC   | AGCC009   | AGCC009-AZ   | AGCC009-E   | CPS | 5,2 W |                 |
| LEUCHTEN FÜR ZENTRALE STROMVERSORUNGSSYSTEME AC/DC INKL. ÜBERWACHUNGSBAUSTEIN |           |              |             |     |       |                 |
| LED, 230V AC/DC   | AGCC009ML | AGCC009ML-AZ | AGCC009ML-E | CPS | 6,1 W |                 |

## WANDAUFBAUMONTAGE



## AGW – ERKENNUNGSWEITE 50M

| <b>EINZELBATTERIELEUCHTEN MIT SELBSTTESTFUNKTION</b>                                 |          |             |            |     |       |                 |  |
|--|----------|-------------|------------|-----|-------|-----------------|--|
| LED, 1h, 230V AC   | AGW001SC | AGW001SC-AZ | AGW001SC-E | 1 h | 5,8 W | 4,8V/2,0Ah NiMH |  |
| LED, 3h, 230V AC   | AGW003SC | AGW003SC-AZ | AGW003SC-E | 3 h | 5,8 W | 4,8V/2,0Ah NiMH |  |
| <b>LEUCHTEN FÜR ZENTRALANLAGEN AC/DC</b>   |          |             |            |     |       |                 |  |
| LED, 230V AC/DC  | AGW009   | AGW009-AZ   | AGW009-E   | CPS | 5,2 W |                 |  |
| <b>LEUCHTEN FÜR ZENTRALE STROMVERSORUNGSSYSTEME AC/DC INKL. ÜBERWACHUNGSBAUSTEIN</b> |          |             |            |     |       |                 |  |
| LED, 230V AC/DC  | AGW009ML | AGW009ML-AZ | AGW009ML-E | CPS | 6,1 W |                 |  |



## WANDEINBAUMONTAGE



### AGR – ERKENNUNGSWEITE 50M

| <b>EINZELBATTERIELEUCHTEN MIT SELBSTTESTFUNKTION</b>                                 |          |             |            |     |       |                 |
|--|----------|-------------|------------|-----|-------|-----------------|
| LED, 1h, 230V AC   | AGR001SC | AGR001SC-AZ | AGR001SC-E | 1 h | 5,8 W | 4,8V/2,0Ah NiMH |
| LED, 3h, 230V AC   | AGR003SC | AGR003SC-AZ | AGR003SC-E | 3 h | 5,8 W | 4,8V/2,0Ah NiMH |
| <b>LEUCHTEN FÜR ZENTRALANLAGEN AC/DC</b>   |          |             |            |     |       |                 |
| LED, 230V AC/DC  | AGR009   | AGR009-AZ   | AGR009-E   | CPS | 5,2 W |                 |
| <b>LEUCHTEN FÜR ZENTRALE STROMVERSORUNGSSYSTEME AC/DC INKL. ÜBERWACHUNGSBAUSTEIN</b> |          |             |            |     |       |                 |
| LED, 230V AC/DC  | AGR009ML | AGR009ML-AZ | AGR009ML-E | CPS | 6,1 W |                 |

**ABMESSUNGEN**

**WANDAUFBAUMONTAGE**

Maße AGW Wandmontage

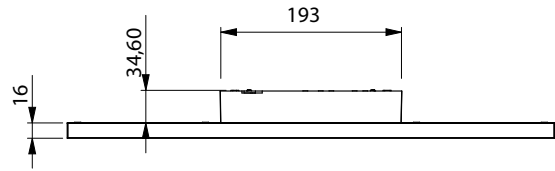
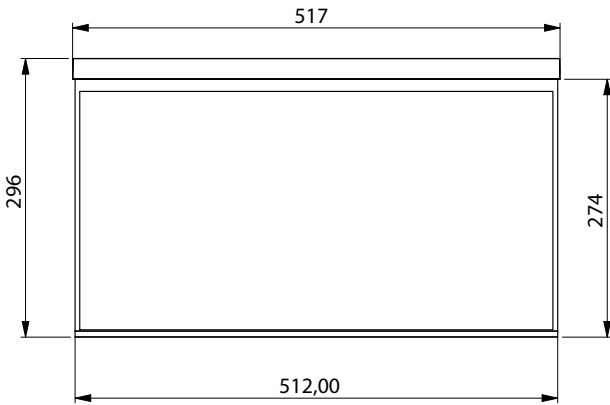

**DECKENAUFBAUMONTAGE**

Maße AGD / AGDC Deckenmontage

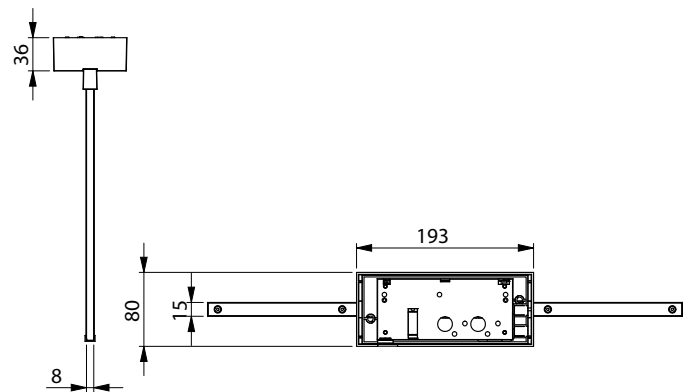
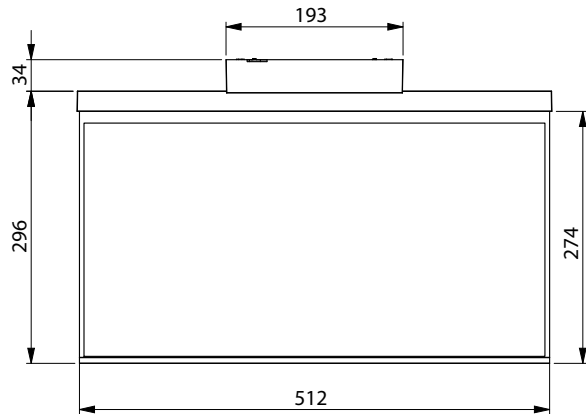

## EINBAUMONTAGE

Ausschnitt für Einbaumontage AGC / AGCC

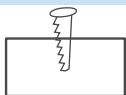
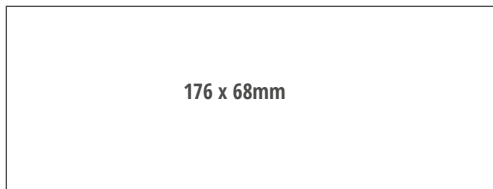

## WANDEINBAUMONTAGE

Maße AGR Wandeinbaumontage

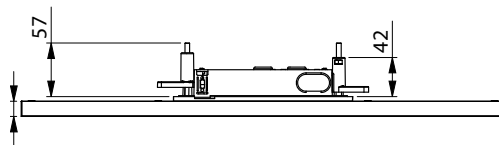
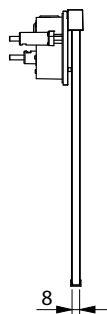
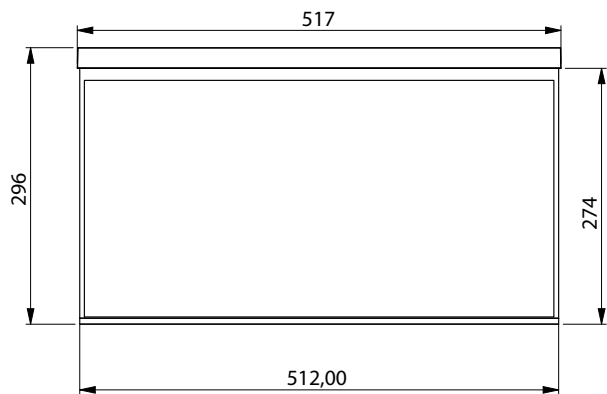

## DECKENEINBAUMONTAGE

Maße AGC / AGCC Deckeneinbaumontage

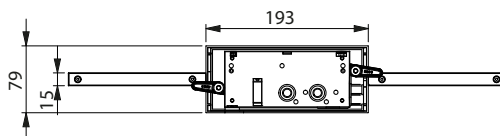
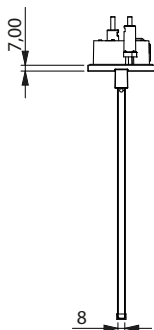
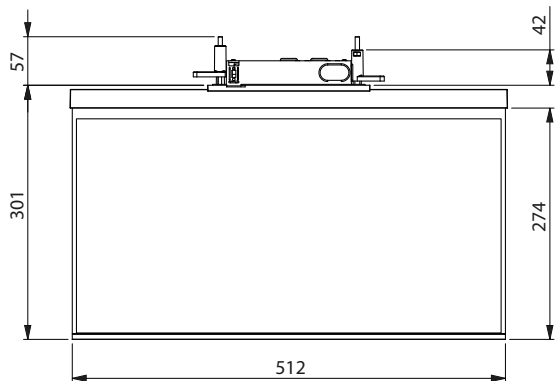



 **MMW / MMD**  
METALL-GEHÄUSELEUCHTEN





## FAKTEN

- Zink Druckguss Gehäuse
- 22m Erkennungsweite
- Optional zusätzliches Sicherheitslicht (DUO-LED)
- Komplettes Piktogrammset (ISO 7010)
- IP40
- LED Leuchtmittel
- Wand- oder Deckenmontage
- -5° bis +40°C

Die Vorteile der LED vereinigt mit einer kompakten Bauform führen zu einer Leuchte in modernem Design. Das hochwertige schlanke Gehäuse besteht aus Zink-Druckguß. Planungssicherheit erhalten Sie durch variablen Einsatz der Piktogramme vor Ort. LED-Rettungszeichenleuchte nach DIN EN 60598-1, DIN EN 60598-2-22, DIN EN ISO 7010 und DIN EN 1838.

Optional mit DUO-LED für zusätzlichen Lichtaustritt nach unten.



## METALL-GEHÄUSELEUCHTEN MIT OPTIONALER DUO-TECHNIK

|      |  |  |  |  |  |   |
|---|---|---|---|--|---|---|
| <b>EINZELBATTERIELEUCHTEN MIT SELBSTTESTFUNKTION</b>                                  |   |   |   |  |   |   |
| LED, 1h, 230V AC  | MMD001SC *  |   | 1 h   | 7,4 W  | 4,8V/2,0Ah NiMH   |    |
| LED, 1h, 230V AC  |   | MMW001SC *  | 1 h   | 4,2 W  | 4,8V/2,0Ah NiMH   |    |
| LED, 3h, 230V AC  |   | MMW003SC *  | 3 h   | 4,2 W  | 4,8V/2,0Ah NiMH   |    |
| LED, 3h, 230V AC  | MMD003SC *  |   | 3 h   | 7,4 W  | 4,8V/2,0Ah NiMH   |    |
| LED, 8h, 230V AC  |   | MMW008SC *  | 8 h   | 4,2 W  | 4,8V/2,0Ah NiMH   |    |
| <b>LEUCHTEN FÜR ZENTRALANLAGEN AC/DC</b>  |   |   |   |  |   |   |
| LED, 230V AC/DC   | MMD009 *  |   | CPS   | 3,9 W  |   |   |
| LED, 230V AC/DC   |   | MMW009 *  | CPS   | 2,5 W  |   |   |
| <b>LEUCHTEN FÜR ZENTRALE STROMVERSORGUNGSSYSTEME AC/DC INKL. ÜBERWACHUNGSBAUSTEIN</b> |   |   |   |  |   |   |
| LED, 230V AC/DC   |   | MMW009ML *  | CPS   | 3,4 W  |   |  |
| LED, 230V AC/DC   | MMD009ML *  |   | CPS   | 5,2 W  |   |  |
| DUO-LED, 230V AC/DC   | MMDT009ML *   |   | CPS   | 5,1 W  |   |  |
| DUO-LED, 230V AC/DC   |   | MMWT009ML *   | CPS   | 3,9 W  |   |  |

\*) Standard: weiß (RAL 9003) | -AZ: anthrazit (RAL 7016)

### WANDMONTAGE

Maße MMW

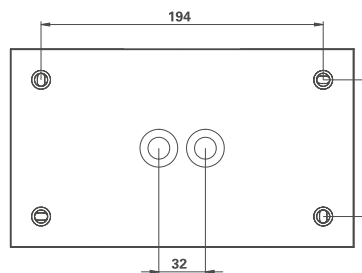
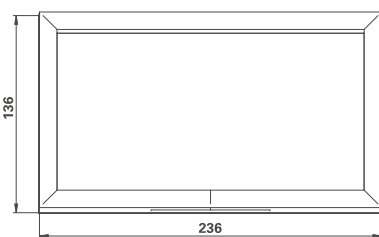

### DECKENMONTAGE

Maße MMD

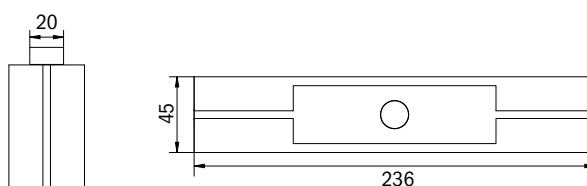
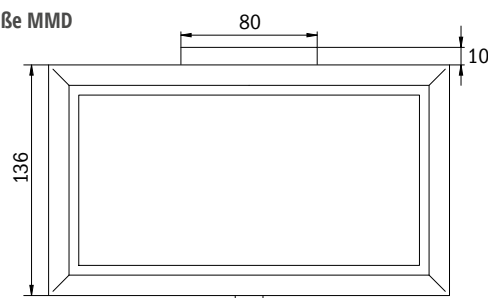



Beispiel der Abstandstabelle MMDT 009ML (mit Linse für Flurlicht) für ebene Fluchtwege (Die Lichttechnischen Daten können Sie bequem auf unserer Website finden)

| Montagehöhe (m) |      |       |      |      |      |
|-----------------|------|-------|------|------|------|
| 2.00            | 4.01 | 9.02  | 6.27 | 3.28 | 1.41 |
| 2.50            | 4.56 | 10.52 | 6.99 | 3.75 | 1.56 |
| 3.00            | 3.26 | 10.12 | 5.91 | 4.11 | 1.61 |
| 3.50            | 3.48 | 10.93 | 6.40 | 4.41 | 1.48 |
| 4.00            | 3.61 | 8.99  | 6.78 | 4.55 | 1.24 |

Beispiel der Abstandstabelle MMWT 009ML (mit rund abstrahlender Linse) für ebene Fluchtwege (Die Lichttechnischen Daten können Sie bequem auf unserer Website finden)

| Montagehöhe (m) |      |      |      |      |      |
|-----------------|------|------|------|------|------|
| 2.00            | 1.96 | 4.87 | 4.80 | 4.73 | 1.91 |
| 2.50            | 2.16 | 5.31 | 5.23 | 5.14 | 2.09 |
| 3.00            | 2.32 | 5.72 | 5.64 | 5.56 | 2.26 |
| 3.50            | 2.44 | 6.08 | 5.99 | 5.89 | 2.37 |
| 4.00            | 2.52 | 6.42 | 6.34 | 6.25 | 2.47 |

## ZUBEHÖR

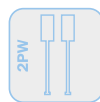
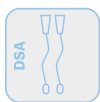

Bei Montage mit Seilabhängung oder Pendel reduziert sich die Schutzart auf IP20.  
*When mounting with cord suspension or pendulum the protection class is reduced to IP20.*

Alle Maßangaben in mm

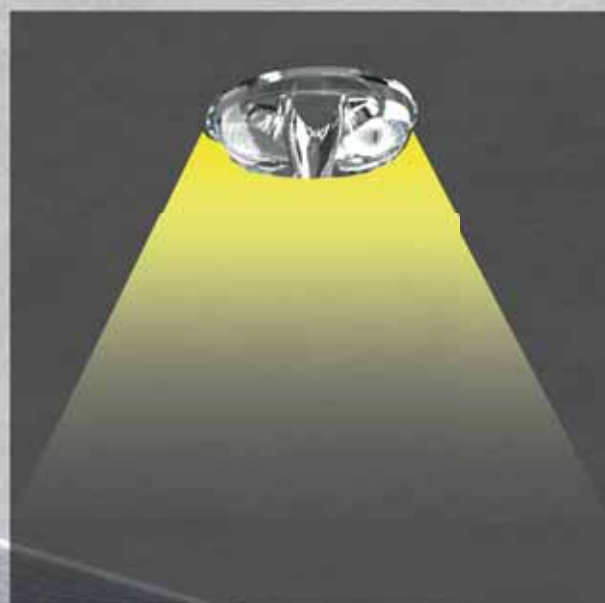
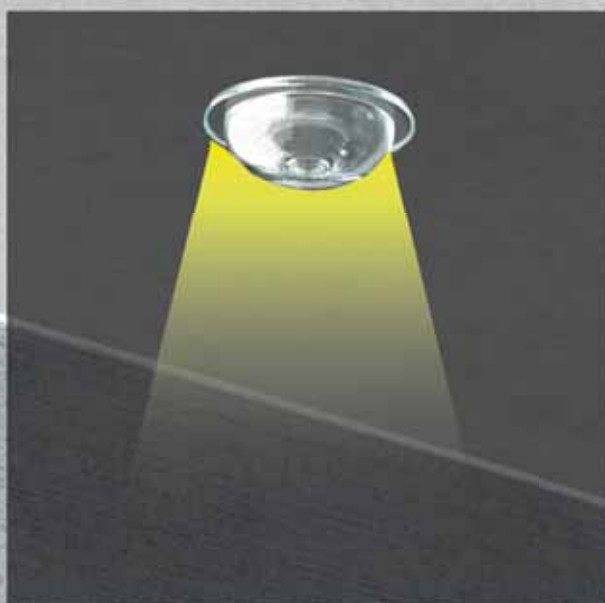

 **E-Serie**  
FLUCHTWEGBELEUCHTUNG



## FAKTEN

- Zink Druckguss Gehäuse
- IP20
- LED Leuchtmittel
- Steckbare Flur- oder Rundlinse für volle Flexibilität am Ort der Installation
- Deckenaufbau oder Deckeneinbau
- -5° bis +40°C

Die dezente Deckeneinbauleuchte EE entspricht DIN EN 60598-1, DIN EN 60598-22 und DIN EN 1838. Aus Zink Druckguss gefertigt passt sie sich unauffällig der Decke an. Sie kann neben herkömmlicher Deckeneinbaumontage ebenfalls in konventionelle sowie Brandschutzdosen montiert werden. Durch die in der Linse eingebrachte Status LED wird die Harmonie des dezenten Gehäuses nicht unterbrochen.

Der Einsatz von Streulinse und die leistungsstarke LED ERT Technik sorgen für eine optimale Lichtverteilung und Ausleuchtung der Flucht- und Rettungswege. Die EE Sicherheitsleuchte ist mit runder (EERx) oder quadratischer Blende (EEQx) erhältlich.

Der vierte Buchstabe der Typenbezeichnung kennzeichnet die Linse:

### EERR / EEQR

Die rund abstrahlende Linse leuchtet den Flucht und Rettungsweg bei Deckenhöhen bis 4m besonders effektiv an Kreuzungen zweier Gänge aus.

### EERF / EEQF

Die F-Linse dient der Bündelung des Lichts in zwei Hauptrichtungen. Dieses Flurlicht ist bei normalen Deckenhöhen bis 4m besonders effektiv und ermöglicht Leuchtenabstände von über 18m im Fluchtweg.

### EERS / EEQS

Die Spot-Linse sorgt für eine gleichmäßige Verteilung des Lichts in alle Richtungen auch bei Deckenhöhen über 4m.

### EEQL / EERL

Der innovative integrierte Linsenträger mit Schnellmontagevorrichtung ermöglicht den flexiblen Einsatz unterschiedlicher Linsentypen je nach Anwendungsfall. Rund- und Flurlinse sind bei jeder Leuchte bereits im Lieferumfang enthalten.



## FLUCHTWEGBELEUCHTUNG

| <b>EINZELBATTERIELEUCHTEN MIT SELBSTTESTFUNKTION</b>                                 |             |              |     |                |                 |  |
|--|-------------|--------------|-----|----------------|-----------------|--|
| Systemlinse (rund/Flur)  | EEQL031SC * | EERL031SC ** | 1 h | 5,9 W - 470 lm | 4,8V/2,0Ah NiMH |  |
| Systemlinse (rund/Flur)  | EEQL033SC * | EERL033SC ** | 3 h | 5,9 W - 235 lm | 4,8V/2,0Ah NiMH |  |
| Systemlinse (rund/Flur)  | EEQL038SC * | EERL038SC ** | 8 h | 7 W - 210 lm   | 9,6V/2,0Ah NiMH |  |
| <b>EINZELBATTERIELEUCHTEN MIT WIRELESS PROFESSIONAL MODUL (SCHALTBAR)</b>            |             |              |     |                |                 |  |
| Flurlinse  | EEQF021WL * | EERF021WL ** | 1 h | 5,6 W - 140 lm | 4,8V/2,0Ah NiMH |  |
| Rund strahlend   | EEQR021WL * | EERR021WL ** | 1 h | 5,6 W - 140 lm | 4,8V/2,0Ah NiMH |  |
| Spot   | EEQS021WL * | EERS021WL ** | 1 h | 5,6 W - 140 lm | 4,8V/2,0Ah NiMH |  |
| Flurlinse  | EEQF023WL * | EERF023WL ** | 3 h | 5,6 W - 140 lm | 4,8V/2,0Ah NiMH |  |
| Rund strahlend   | EEQR023WL * | EERR023WL ** | 3 h | 5,6 W - 140 lm | 4,8V/2,0Ah NiMH |  |
| Spot   | EEQS023WL * | EERS023WL ** | 3 h | 5,6 W - 140 lm | 4,8V/2,0Ah NiMH |  |
| <b>LEUCHTEN FÜR CORE COMPACT ZENTRALANLAGEN 24V AC/DC INKL. ÜBERWACHUNGSBAUSTEIN</b> |             |              |     |                |                 |  |
| Systemlinse (rund/Flur)  | EEQL529CC * | EERL529CC    | CPS | 1,5 W - 140 lm |                 |  |
| <b>LEUCHTEN FÜR ZENTRALANLAGEN AC/DC INKL. ÜBERWACHUNGSBAUSTEIN</b>                  |             |              |     |                |                 |  |
| Systemlinse (rund/Flur)  | EEQL039ML * | EERL039ML ** | CPS | 4,8 W - 470 lm |                 |  |

\*) Standard: weiß (RAL9003) | -AZ: anthrazit (RAL 7016)

\*\*) Standard: weiß (RAL 9003) | -AZ: anthrazit (RAL 7016) | -E: Edelstahl optik (nur EER)

## ZUBEHÖR



**LSYS-S:** Spotlinse für Leuchten mit Systemlinse. Für Deckenhöhen bis 12m geeignet



**LSYS-B:** Beamlinse für Leuchten mit Systemlinse. Zur Ausleuchtung von Brandbekämpfungs- und Hilfestellen an der Wand

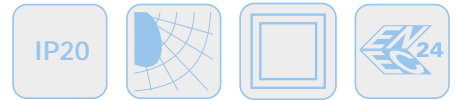

Beispiel der Abstandstabelle EExL 031 und EExL 039 mit Flurlinse für ebene Fluchtwege  
(Die Lichttechnischen Daten können Sie bequem auf unserer Website finden)

| Montagehöhe (m) |      |      |       |       |       |
|-----------------|------|------|-------|-------|-------|
| 2.50            | 3.30 | 8.67 | 13.73 | 18.86 | 8.55  |
| 3.00            | 3.40 | 9.04 | 15.31 | 21.55 | 9.70  |
| 3.50            | 3.46 | 9.33 | 16.76 | 24.03 | 10.71 |
| 4.00            | 3.51 | 9.55 | 18.01 | 26.36 | 11.31 |

Beispiel der Abstandstabelle EExL 031 und EExL 039 mit Spotlinse für ebene Fluchtwege (Die Lichttechnischen Daten können Sie bequem auf unserer Website finden)

| Montagehöhe (m) |      |       |       |       |      |
|-----------------|------|-------|-------|-------|------|
| 3.00            | 2.86 | 6.62  | 6.62  | 6.62  | 2.86 |
| 4.00            | 3.47 | 7.77  | 7.77  | 7.77  | 3.47 |
| 5.00            | 4.05 | 9.09  | 9.09  | 9.09  | 4.05 |
| 6.00            | 4.60 | 10.17 | 10.17 | 10.17 | 4.60 |
| 7.00            | 5.06 | 11.39 | 11.39 | 11.39 | 5.06 |
| 8.00            | 5.40 | 12.52 | 12.52 | 12.52 | 5.40 |
| 9.00            | 5.62 | 13.52 | 13.52 | 13.52 | 5.62 |
| 10.00           | 5.74 | 14.39 | 14.39 | 14.39 | 5.74 |
| 11.00           | 5.72 | 15.10 | 15.10 | 15.10 | 5.72 |
| 12.00           | 5.61 | 15.60 | 15.60 | 15.60 | 5.61 |

Die Beispiel der Abstandstabelle basiert auf folgenden Parametern:  
Wartungsfaktor: 0.8; Notbeleuchtungsfaktor 1.00; Minimale Beleuchtungsstärke auf der Mittellinie: 1.00 lux; Minimale Beleuchtungsstärke auf der

halben Rettungswegbreite: 0.50 lux; Gleichmäßigkeit auf der Mittellinie maximal 40:1; Breite des Rettungsweges 2.00m

## DECKENEINBAUMONTAGE

### Maße EER / EEQ

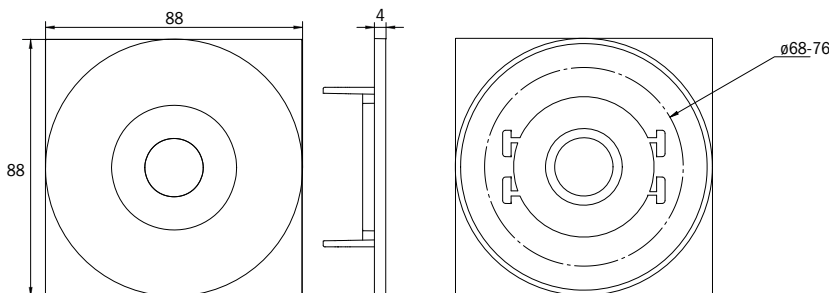

### Lochsausschnitt EER / EEQ

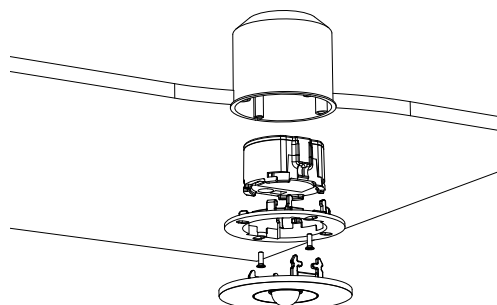
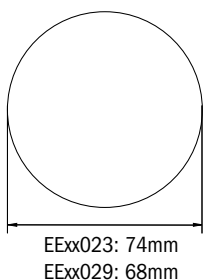

EEx029: Schalterdose notwendig (nicht im Lieferumfang enthalten)

### Einzelbatterie-Elektronik-Box (UH-1)

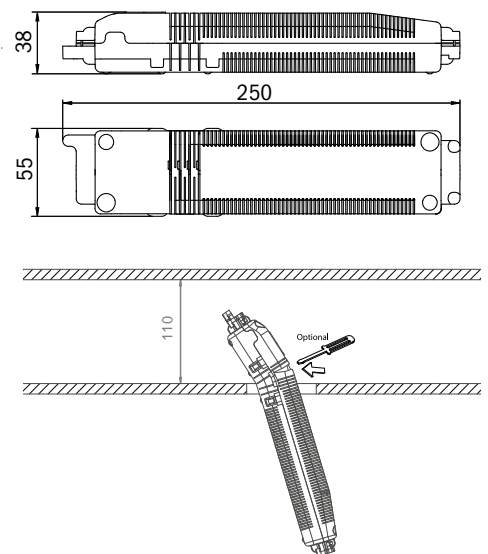

# » E-Serie

## DOSENEINBAUMONTAGE MIT FUNKTIONSERHALT

Die Sicherheitsleuchten der Serie EExx passen dank ihrer kompakten Abmessungen auch in Standard Anschlussdosen sowie Brandschutz-Montagedosen, wie z.B. Kaiser Geräte-Verbindungs-dose HWD 30. Damit eignen sich die EExx Leuchten auch zum Einbau in F-Brandschutzdecken der Klassen F30, F60 oder F90 nach DIN 4102-4 oder DIN 4102-2. Kein Nacharbeiten mit Brandschutzsilikon und keine zusätzliche Brandschutzumhausung notwendig.

Zur Montage der Zentralbatterieleuchte in einer Dose werden die seitlichen Deckenklammern entfernt und der im Lieferumfang enthaltene Adapterring aufgebracht (Art.-Nr. EE-EBA).

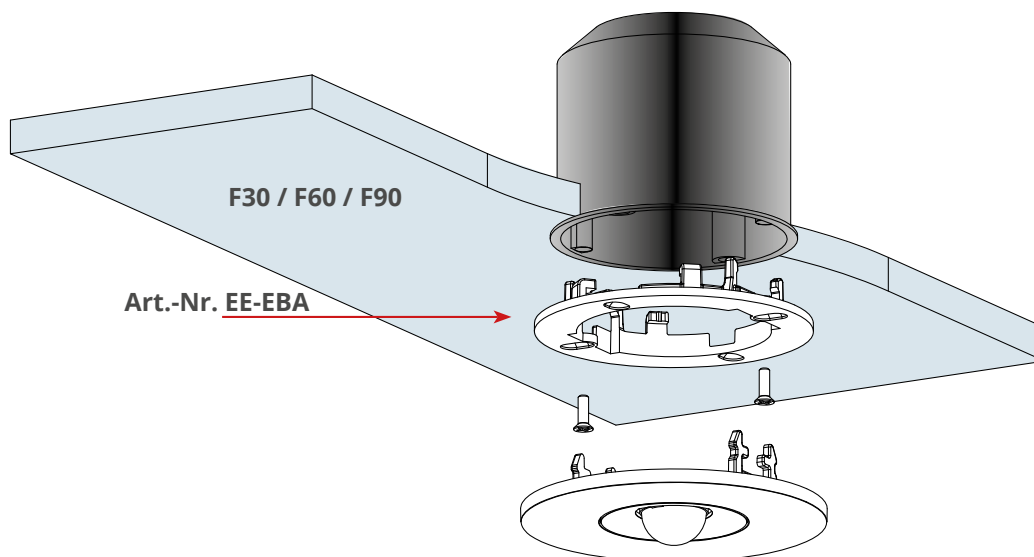





MODULE

ZUBEHÖR

DRAHTLOSE  
ÜBERWACHUNG

ALLGEMEINBELEUCHTUNG  
MIT SICHERHEITSLICHT

INDUSTRIELEUCHTEN

UNIVERSAL-  
LEUCHTEN

DYNAMISCHE  
LEUCHTEN

DESIGN-LEUCHTEN

ALLGEMEINE  
INFORMATIONEN

## FLUCHTWEGBELEUCHTUNG

### FAKTEN

- Zink Druckguss Gehäuse
- IP40
- LED Leuchtmittel
- Deckenaufbau
- -5° bis +40°C

Universelles, dezentes Deckenaufbaugeschä aus Zink Druckguss zur Aufnahme der Leuchten ILDR, ILDF und ILDS. Zur Montageerleichterung kann das Geschä auch nachträglich montiert werden.

Durch die Verwendung der Leuchte IL als Basis haben Sie den Vorteil der kompakten Lagerhaltung.

| Ausführung          | Bestellnummern |
|---------------------|----------------|
| <b>Blenden</b>      |                |
| Runde Blende        |                |
| ... - weiß          | EAR            |
| ... - anthrazit     | EAR-AZ         |
| Quadratische Blende |                |
| ... - weiß          | EAQ            |
| ... - anthrazit     | EAQ-AZ         |

### DECKENMONTAGE

Maße und Bohrabstände EAR / EAQ

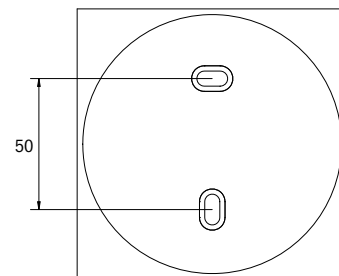
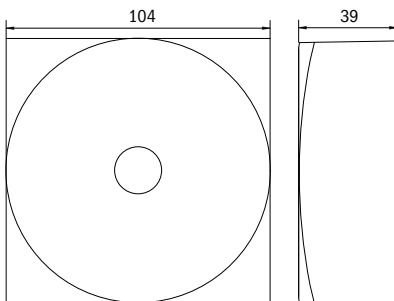

Alle Maßangaben in mm



EAR



EAQ-AZ

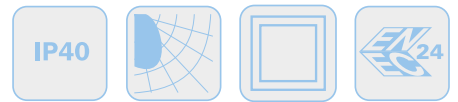

| <b>EINZELBATTERIELEUCHTEN MIT SELBSTTESTFUNKTION</b>                                 |           |              |           |              |     |                |                       |
|--|-----------|--------------|-----------|--------------|-----|----------------|-----------------------|
| Systemlinse (rund/Flur)  | EAQL421SC | EAQL421SC-AZ | EARL421SC | EARL421SC-AZ | 1 h | 3 W - 250 lm   | 3,2V / 3,3 Ah LiFePO4 |
| Systemlinse (rund/Flur)  | EAQL423SC | EAQL423SC-AZ | EARL423SC | EARL423SC-AZ | 3 h | 3 W - 250 lm   | 3,2V / 3,3 Ah LiFePO4 |
| Systemlinse (rund/Flur)  | EAQL428SC | EAQL428SC-AZ | EARL428SC | EARL428SC-AZ | 8 h | 3 W - 125 lm   | 3,2V / 3,3 Ah LiFePO4 |
| <b>EINZELBATTERIELEUCHTEN MIT WIRELESS BASIC MODUL</b>                               |           |              |           |              |     |                |                       |
| Systemlinse (rund/Flur)  | EAQL421WB | EAQL421WB-AZ | EARL421WB | EARL421WB-AZ | 1 h | 3,4 W - 250 lm | 3,2V / 3,3 Ah LiFePO4 |
| Systemlinse (rund/Flur)  | EAQL423WB | EAQL423WB-AZ | EARL423WB | EARL423WB-AZ | 3 h | 3,4 W - 250 lm | 3,2V / 3,3 Ah LiFePO4 |
| Systemlinse (rund/Flur)  | EAQL428WB | EAQL428WB-AZ | EARL428WB | EARL428WB-AZ | 8 h | 3,4 W - 125 lm | 3,2V / 3,3 Ah LiFePO4 |
| <b>EINZELBATTERIELEUCHTEN MIT WIRELESS PROFESSIONAL MODUL (SCHALTBAR)</b>            |           |              |           |              |     |                |                       |
| Systemlinse (rund/Flur)  | EAQL421WL | EAQL421WL-AZ | EARL421WL | EARL421WL-AZ | 1 h | 3,4 W - 250 lm | 3,2V / 3,3 Ah LiFePO4 |
| Systemlinse (rund/Flur)  | EAQL423WL | EAQL423WL-AZ | EARL423WL | EARL423WL-AZ | 3 h | 3,4 W - 250 lm | 3,2V / 3,3 Ah LiFePO4 |
| Systemlinse (rund/Flur)  | EAQL428WL | EAQL428WL-AZ | EARL428WL | EARL428WL-AZ | 8 h | 3,4 W - 125 lm | 3,2V / 3,3 Ah LiFePO4 |
| <b>LEUCHTEN FÜR CORE COMPACT ZENTRALANLAGEN 24V AC/DC INKL. ÜBERWACHUNGSBAUSTEIN</b> |           |              |           |              |     |                |                       |
| Systemlinse (rund/Flur)  | EAQL529CC | EAQL529CC-AZ | EARL529CC | EARL529CC-AZ | CPS | 2,8 W - 360 lm |                       |
| <b>LEUCHTEN FÜR ZENTRALANLAGEN AC/DC INKL. ÜBERWACHUNGSBAUSTEIN</b>                  |           |              |           |              |     |                |                       |
| Rund strahlend   | EAQR029ML | EAQR029ML-AZ | EARR029ML | EARR029ML-AZ | CPS | 4,6 W - 360 lm |                       |
| Flurlinse  | EAQF029ML | EAQF029ML-AZ | EARF029ML | EARF029ML-AZ | CPS | 4,6 W - 360 lm |                       |
| Spot   | EAQS029ML | EAQS029ML-AZ | EARS029ML | EARS029ML-AZ | CPS | 4,6 W - 360 lm |                       |

## ZUBEHÖR



**LSYS-S:** Spotlinse für Leuchten mit Systemlinse. Für Deckenhöhen bis 12m geeignet



**LSYS-B:** Beamlinse für Leuchten mit Systemlinse. Zur Ausleuchtung von Brandbekämpfungs- und Hilfestellen an der Wand



**FMW**

ZINK DRUCKGUSS-RETTUNGSZEICHENLEUCHE



## FAKTEN

- Zink Druckguss Gehäuse, weiß (RAL 9003) oder anthrazit (RAL 7016)
- IP65
- LED Leuchtmittel
- Wandmontage
- Einzelbatterie: -5° bis +40°C  
Zentralbatterie: -20° bis +40° C

Robuste Wand-Aufbauleuchte aus Zink-Druckguss zur Ausleuchtung der Flucht- und Rettungswege nach DIN EN 60598-1, DIN EN 60598-2-22 und DIN EN 1838.

Ansprechendes Design durch verdeckte Verschraubung. Erhältlich als ZBA- oder LED-Einzelbatterie-Leuchte.



(ZBA-Version)

| <b>EINZELBATTERIELEUCHTEN MIT SELBSTTESTFUNKTION</b>                                  |          |             |     |       |                 |
|---|----------|-------------|-----|-------|-----------------|
| LED, 1h, 230V AC  | FMW001SC | FMW001SC-AZ | 1 h | 4,2 W | 4,8V/2,0Ah NiMH |
| LED, 3h, 230V AC  | FMW003SC | FMW003SC-AZ | 3 h | 4,2 W | 4,8V/2,0Ah NiMH |
| LED, 8h, 230V AC  | FMW008SC | FMW008SC-AZ | 8 h | 4,2 W | 4,8V/2,0Ah NiMH |
| <b>LEUCHTEN FÜR CORE COMPACT ZENTRALANLAGEN 24V AC/DC INKL. ÜBERWACHUNGSBAUSTEIN</b>  |          |             |     |       |                 |
| LED, 24V AC/DC  | FMW509CC | FMW509CC-AZ | CPS | 2,2 W |                 |
| <b>LEUCHTEN FÜR ZENTRALE STROMVERSORGUNGSSYSTEME AC/DC INKL. ÜBERWACHUNGSBAUSTEIN</b> |          |             |     |       |                 |
| LED, 230V AC/DC   | FMW009ML | FMW009ML-AZ | CPS | 3,4 W |                 |

## WANDMONTAGE

### Maße und Bohrabstände

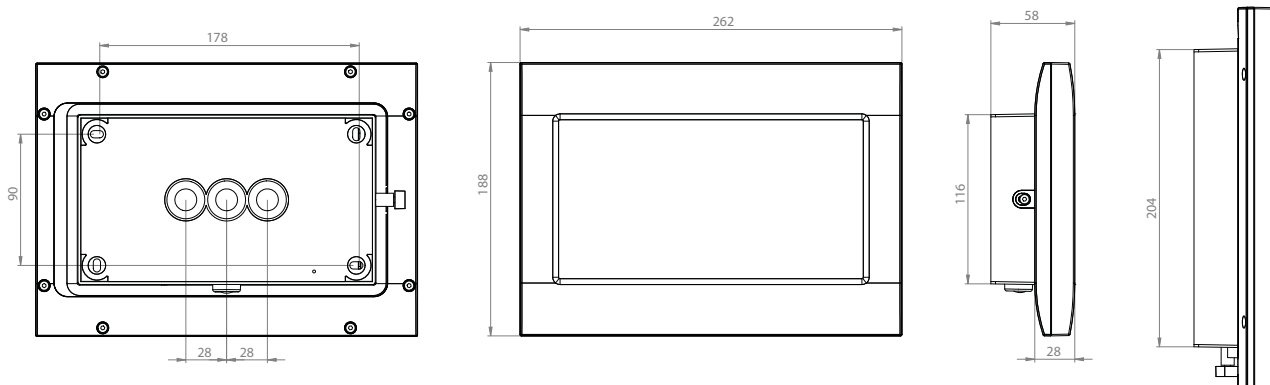

## ZUBEHÖR

### FMDA - Deckenadapter

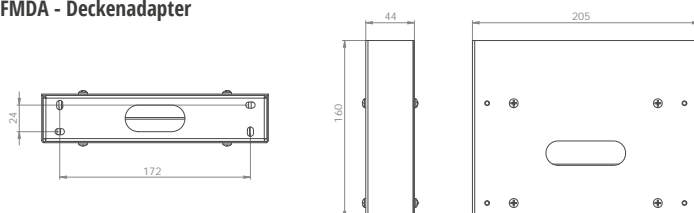

FMDA001 – einseitige Montage  
FMDA001-AZ – anthrazit, einseitige Montage

FMDA002 – doppelseitige Montage  
FMDA002 – anthrazit, doppelseitige Montage

Alle Maßangaben in mm



**FMDS**

ZINK DRUCKGUSS-SICHERHEITSLUCHE



## FAKTEN

- Zink Druckguss Gehäuse, weiß (RAL 9003) oder anthrazit (RAL 7016)
- IP65
- LED Leuchtmittel
- Deckenmontage
- Einzelbatterie: -5° bis +40°C  
Zentralbatterie: -20° bis +40° C

Robuste Aufbauleuchte aus Zink Druckguss zur Ausleuchtung der Flucht- und Rettungswege nach DIN EN 60598-1, DIN EN 60598-2-22 und DIN EN 1838.

Ansprechendes Design durch verdeckte Verschraubung. Erhältlich als ZBA- oder LED-Einzelbatterie-Leuchte. Ballwurfsicher nach DIN 18032.



| <b>EINZELBATTERIELEUCHTEN MIT SELBSTTESTFUNKTION</b>                                 |           |              |     |                |                 |
|--|-----------|--------------|-----|----------------|-----------------|
| LED, 1h, 230V AC   | FMDS021SC | FMDS021SC-AZ | 1 h | 6 W - 520 lm   | 4,8V/2,0Ah NiMH |
| LED, 3h, 230V AC   | FMDS023SC | FMDS023SC-AZ | 3 h | 7,1 W - 520 lm | 9,6V/2,0Ah NiMH |
| LED, 8h, 230V AC   | FMDS028SC | FMDS028SC-AZ | 8 h | 7,1 W - 220 lm | 9,6V/2,0Ah NiMH |
| <b>LEUCHTEN FÜR CORE COMPACT ZENTRALANLAGEN 24V AC/DC INKL. ÜBERWACHUNGSBAUSTEIN</b> |           |              |     |                |                 |
| LED, 24V AC/DC   | FMDS529CC | FMDS529CC-AZ | CPS | 3,8 W - 520 lm |                 |
| <b>LEUCHTEN FÜR ZENTRALANLAGEN AC/DC</b>   |           |              |     |                |                 |
| LED, 230V AC/DC  | FMDS029   | FMDS029-AZ   | CPS | 4,6 W - 520 lm |                 |
| <b>LEUCHTEN FÜR ZENTRALE STROMVERSORUNGSSYSTEME AC/DC INKL. ÜBERWACHUNGSBAUSTEIN</b> |           |              |     |                |                 |
| LED, 230V AC/DC  | FMDS029ML | FMDS029ML-AZ | CPS | 5,2 W - 520 lm |                 |

Beispiel der Abstandstabelle FMDS029(ML) für ebene Fluchtwege

| Montagehöhe (m) |      |       |       |       |      |
|-----------------|------|-------|-------|-------|------|
| 2.00            | 4.29 | 9.63  | 8.77  | 6.96  | 2.86 |
| 2.50            | 4.91 | 11.50 | 10.47 | 8.15  | 3.20 |
| 3.00            | 5.41 | 12.74 | 11.61 | 8.64  | 3.33 |
| 3.50            | 5.82 | 13.99 | 12.61 | 9.09  | 3.50 |
| 4.00            | 6.40 | 15.13 | 13.55 | 9.45  | 3.60 |
| 5.00            | 7.14 | 17.12 | 15.28 | 10.10 | 3.76 |
| 6.00            | 7.96 | 19.04 | 16.72 | 10.62 | 3.90 |
| 7.00            | 8.34 | 20.68 | 17.90 | 11.00 | 3.88 |
| 8.00            | 8.88 | 22.10 | 18.84 | 11.24 | 3.90 |
| 9.00            | 9.00 | 23.34 | 19.29 | 11.40 | 3.81 |
| 10.50           | 8.49 | 24.87 | 19.35 | 11.40 | 3.42 |
| 12.00           | 7.80 | 25.47 | 18.75 | 11.16 | 3.00 |

Die Beispiel der Abstandstabelle basiert auf folgenden Parametern:  
Wartungsfaktor: 0.8; Notbeleuchtungsfaktor 1.00; Minimale Beleuchtungsstärke auf der Mittellinie: 1.00 lux; Minimale Beleuchtungsstärke auf der

halben Rettungswegbreite: 0.50 lux; Gleichmäßigkeit auf der Mittellinie maximal 40:1; Breite des Rettungsweges 2.00m



 **WEF**  
WANDEINBAULEUCHE





## FAKTEN

- Zink Druckguss, weiß (RAL 9003), anthrazit (RAL 7016) oder edelstahl optik
- IP20
- LED Leuchtmittel
- Wandeinbaumontage
- -10° bis +40°C

LED-Sicherheitsleuchte zum Wandeinbau und zur Ausleuchtung der Flucht- und Rettungswege nach DIN EN 60598-1, DIN EN 605982-22 und DIN EN 1838.

Diese Wandeinbauleuchte ist für die Montage in konventionellen Einbaudosen vorgesehen. Der Montagerahmen kann an der Dose ausgerichtet werden.

Die Zink Druckguss-Blende wird ohne von außen sichtbare Befestigung arretiert. Durch die in der Linse eingebrachte Status LED wird die Harmonie des Gehäuses nicht unterbrochen.

| EINZELBATTERIELEUCHTEN MIT SELBSTTESTFUNKTION                                 |            |               |              |     |                |                 |    |
|---|------------|---------------|--------------|-----|----------------|-----------------|----|
| LED, 1h, 230V AC  | WEF021SC * | WEF021SC-AZ * | WEF021SC-E * | 1 h | 5 W - 420 lm   | 4,8V/2,0Ah NiMH | SC |
| LED, 3h, 230V AC  | WEF023SC * | WEF023SC-AZ * | WEF023SC-E * | 3 h | 5 W - 280 lm   | 4,8V/2,0Ah NiMH | SC |
| LED, 8h, 230V AC  | WEF028SC * | WEF028SC-AZ * | WEF028SC-E * | 8 h | 5,9 W - 270 lm | 9,6V/2,0Ah NiMH | SC |
| LEUCHTEN FÜR CORE COMPACT ZENTRALANLAGEN 24V AC/DC INKL. ÜBERWACHUNGSBAUSTEIN |            |               |              |     |                |                 |    |
| LED, 24V AC/DC  | WEF529CC   | WEF529CC-AZ   | WEF529CC-E   | CPS | 3,3 W - 420 lm |                 | CC |
| LEUCHTEN FÜR ZENTRALANLAGEN AC/DC   |            |               |              |     |                |                 |    |
| LED, 230V AC/DC   | WEF029     | WEF029-AZ     | WEF029-E     | CPS | 3,9 W - 420 lm |                 |    |
| LEUCHTEN FÜR ZENTRALE STROMVERSORUNGSSYSTEME AC/DC INKL. ÜBERWACHUNGSBAUSTEIN |            |               |              |     |                |                 |    |
| LED, 230V AC/DC   | WEF029ML   | WEF029ML-AZ   | WEF029ML-E   | CPS | 4,3 W - 420 lm |                 | ML |

\*) Lieferung mit UH1-Gehäuse. Inhalt übersteigt gegebenenfalls das Volumen der Einbaudose.

## WANDEINBAUMONTAGE

WEF Abmessungen

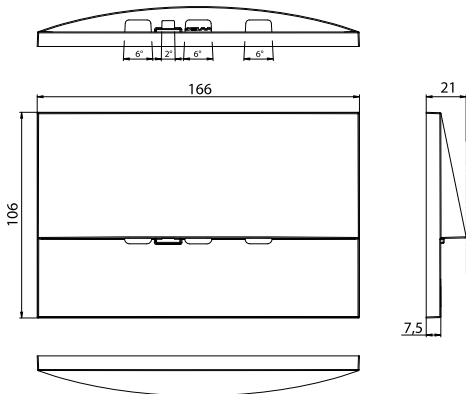

Elektronik-Box für Einzelbatterieeleuchten

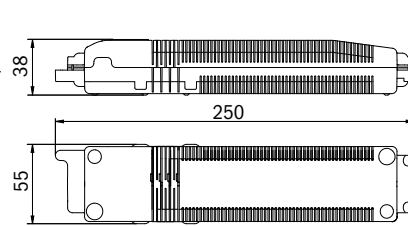

WEF 029(ML) Einbaudose

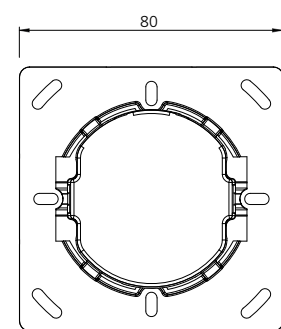

Alle Maßangaben in mm

WEF Lichtverteilung

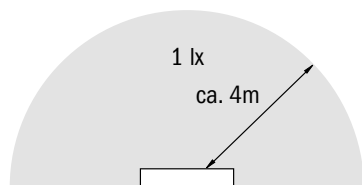

Montagehöhe 0,5m

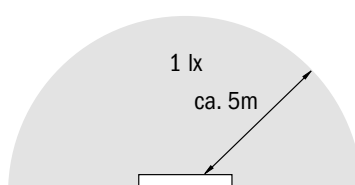

Montagehöhe 2,2m



 **WER**  
FLUCHTWEGBELEUCHTUNG



## FAKTEN

- Zink Druckguss, weiß (RAL 9003), anthrazit (RAL 7016) oder Edelstahl-optik
- IP20
- LED Leuchtmittel
- Wandeinbaumontage
- -10° bis +40°C

LED-Sicherheitsleuchte zum Wandeinbau zur Ausleuchtung der Flucht- und Rettungswege nach DIN EN 60598-1, DIN EN 605982-22 und DIN EN 1838.

Die dezente Wandeinbauleuchte ist für die Montage in konventionellen Dosen vorgesehen. Der Montagerahmen kann an der Dose ausgerichtet werden.

Die Zink Druckguss-Blende wird ohne von außen sichtbare Befestigung arretiert. Durch die in der Linse eingebrachte Status LED wird die Harmonie des Gehäuses nicht unterbrochen.

| EINZELBATTERIELEUCHTEN MIT SELBSTTESTFUNKTION                                 |            |               |              |     |                |                 |  |  |  |
|---|------------|---------------|--------------|-----|----------------|-----------------|--|--|--|
| LED, 1h, 230V AC  | WER021SC * | WER021SC-AZ * | WER021SC-E * | 1 h | 3,1 W - 140 lm | 4,8V/2,0Ah NiMH |  |  |  |
| LED, 3h, 230V AC  | WER023SC * | WER023SC-AZ * | WER023SC-E * | 3 h | 3,1 W - 140 lm | 4,8V/2,0Ah NiMH |  |  |  |
| LED, 8h, 230V AC  | WER028SC * | WER028SC-AZ * | WER028SC-E * | 8 h | 3,1 W - 120 lm | 4,8V/2,0Ah NiMH |  |  |  |
| EINZELBATTERIELEUCHTEN MIT WIRELESS PROFESSIONAL MODUL                        |            |               |              |     |                |                 |  |  |  |
| LED, 1h, 230V AC  | WER021WL * | WER021WL-AZ * | WER021WL-E * | 1 h | 5,6 W - 140 lm | 4,8V/2,0Ah NiMH |  |  |  |
| LED, 3h, 230V AC  | WER023WL * | WER023WL-AZ * | WER023WL-E * | 3 h | 5,6 W - 140 lm | 4,8V/2,0Ah NiMH |  |  |  |
| LEUCHTEN FÜR CORE COMPACT ZENTRALANLAGEN 24V AC/DC INKL. ÜBERWACHUNGSBAUSTEIN |            |               |              |     |                |                 |  |  |  |
| LED, 24V AC/DC  | WER529CC   | WER529CC-AZ   | WER529CC-E   | CPS | 1,5 W - 140 lm |                 |  |  |  |
| LEUCHTEN FÜR ZENTRALANLAGEN AC/DC   |            |               |              |     |                |                 |  |  |  |
| LED, 230V AC/DC   | WER029     | WER029-AZ     | WER029-E     | CPS | 1,9 W - 140 lm |                 |  |  |  |
| LEUCHTEN FÜR ZENTRALE STROMVERSORGUNGSYSTEME AC/DC INKL. ÜBERWACHUNGSBAUSTEIN |            |               |              |     |                |                 |  |  |  |
| LED, 230V AC/DC   | WER029ML   | WER029ML-AZ   | WER029ML-E   | CPS | 2,1 W - 140 lm |                 |  |  |  |

\*) Lieferung mit UH1-Gehäuse. Inhalt übersteigt gegebenenfalls das Volumen der Einbaudose.

## WANDEINBAUMONTAGE

### WER Abmessungen

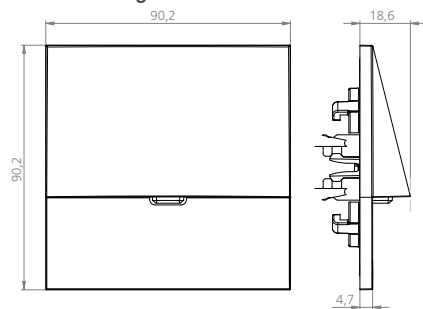

### Elektronik-Box für Einzelbatterieeleuchten

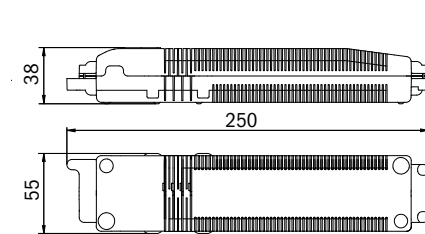

### WER 029ML Einbaudose

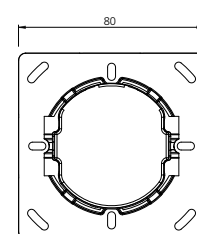

Alle Maßangaben in mm

### WER Lichtverteilung

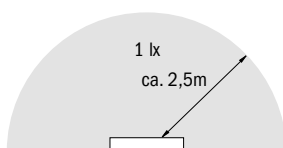

Montagehöhe 0,5m

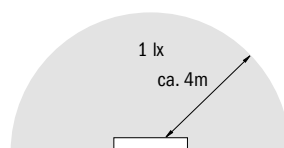

Montagehöhe 2m



 **WAF**  
FLUCHTWEGBELEUCHTUNG



## FAKTEN

- Zink Druckguss, weiß (RAL 9003), anthrazit (RAL 7016) oder Edelstahl-optik
- IP20
- LED Leuchtmittel
- Wandaufbaumontage
- -10° bis +40°C

LED-Sicherheitsleuchte zum Wandaufbau und zur Ausleuchtung der Flucht- und Rettungswege nach DIN EN 60598-1, DIN EN 605982-22 und DIN EN 1838.

Diese Wandleuchte kommt zum Einsatz, wenn eine Einbaumontage der WEF oder WER-Leuchten nicht möglich ist.

| <b>EINZELBATTERIELEUCHTEN MIT SELBSTTESTFUNKTION</b>                                 |          |             |            |     |                |                 |  |
|--|----------|-------------|------------|-----|----------------|-----------------|--|
| LED, 1h, 230V AC   | WAF021SC | WAF021SC-AZ | WAF021SC-E | 1 h | 5 W - 420 lm   | 4,8V/2,0Ah NiMH |  |
| LED, 3h, 230V AC   | WAF023SC | WAF023SC-AZ | WAF023SC-E | 3 h | 5 W - 280 lm   | 4,8V/2,0Ah NiMH |  |
| LED, 8h, 230V AC   | WAF028SC | WAF028SC-AZ | WAF028SC-E | 8 h | 5 W - 140 lm   | 4,8V/2,0Ah NiMH |  |
| <b>LEUCHTEN FÜR CORE COMPACT ZENTRALANLAGEN 24V AC/DC INKL. ÜBERWACHUNGSBAUSTEIN</b> |          |             |            |     |                |                 |  |
| LED, 24V AC/DC   | WAF529CC | WAF529CC-AZ | WAF529CC-E | CPS | 3,1 W - 420 lm |                 |  |
| <b>LEUCHTEN FÜR ZENTRALANLAGEN AC/DC</b>   |          |             |            |     |                |                 |  |
| LED, 230V AC/DC  | WAF029   | WAF029-AZ   | WAF029-E   | CPS | 3,9 W - 420 lm |                 |  |
| <b>LEUCHTEN FÜR ZENTRALE STROMVERSORUNGSSYSTEME AC/DC INKL. ÜBERWACHUNGSBAUSTEIN</b> |          |             |            |     |                |                 |  |
| LED, 230V AC/DC  | WAF029ML | WAF029ML-AZ | WAF029ML-E | CPS | 4,5 W - 420 lm |                 |  |

## WANDMONTAGE

### WAF Abmessungen (Einzelbatterie)

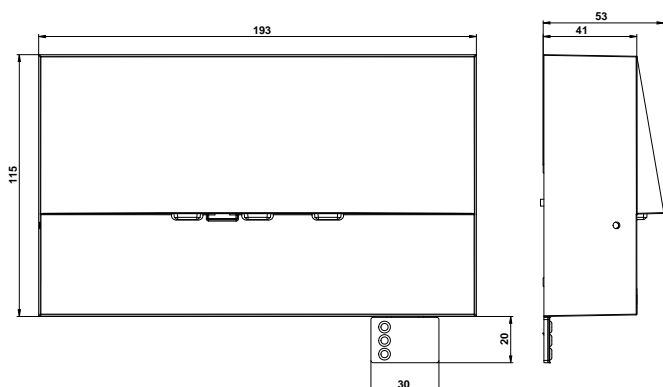

Alle Maßangaben in mm

### WAF Lichtverteilung

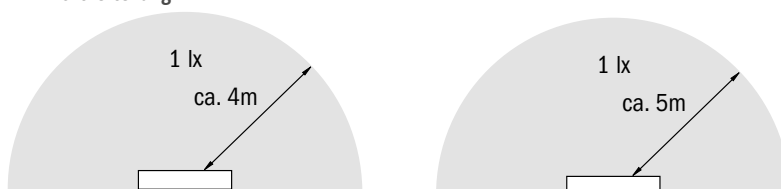

Montagehöhe 0,5m

Montagehöhe 2,2m



 **ZAW**  
FLUCHTWEGBELEUCHTUNG



## FAKTEN

- Zink Druckguss, weiß (RAL 9003) oder anthrazit (RAL 7016)
- IP65
- LED Leuchtmittel
- Wandaufbaumontage
- Temperaturbereiche:  
ZAW 019ML: -25°C bis +40°C \*  
ZAW 013SC/018SC: -5° bis +40°C  
ZAW 013SC/018SC-COOL: -25°C bis +40°C

Robuste Wand-Aufbauleuchte aus Zink Druckguss zur Ausleuchtung der Flucht- und Rettungswege im Bereich von Ausgängen nach DIN EN 60598-1, DIN EN 60598-2-22 und DIN EN 1838.

Ansprechendes Design durch verdeckte Verschraubung. Erhältlich als ZBA- oder LED-Einzelbatterie-Leuchte.

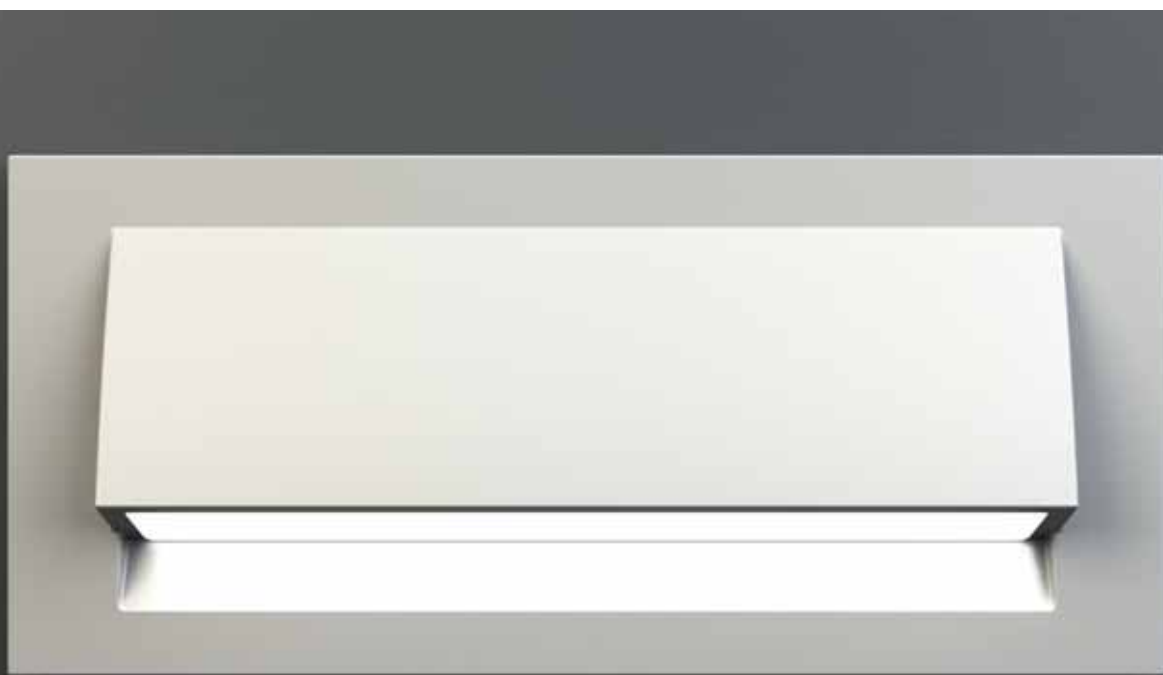
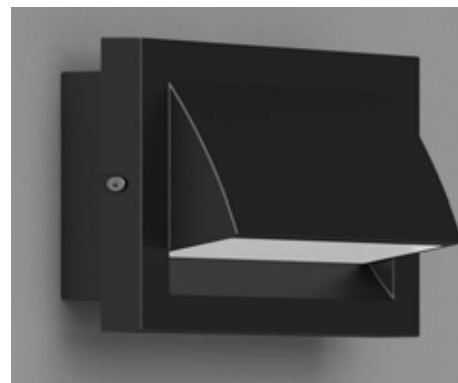

# FLUCHTWEGBELEUCHTUNG

| <b>EINZELBATTERIELEUCHTEN MIT SELBSTTESTFUNKTION</b>                                 |           |              |     |  |                |                       |  |
|--|-----------|--------------|-----|--|----------------|-----------------------|--|
| LED, 1h, 230V AC   | ZAW011SC  | ZAW011SC-AZ  | 1 h |  | 4,6 W - 190 lm | 3,2V / 3,3 Ah LiFePO4 |  |
| LED, 3h, 230V AC   | ZAW013SC  | ZAW013SC-AZ  | 3 h |  | 4,6 W - 190 lm | 3,2V / 3,3 Ah LiFePO4 |  |
| LED, 8h, 230V AC   | ZAW018SC  | ZAW018SC-AZ  | 8 h |  | 4,6 W - 85 lm  | 3,2V / 3,3 Ah LiFePO4 |  |
| <b>EINZELBATTERIELEUCHTEN MIT WIRELESS BASIC MODUL</b>                               |           |              |     |  |                |                       |  |
| LED, 1h, 230V AC   | ZAW011WB  | ZAW011WB-AZ  | 1 h |  | 5,3 W - 190 lm | 3,2V / 3,3 Ah LiFePO4 |  |
| LED, 3h, 230V AC   | ZAW013WB  | ZAW013WB-AZ  | 3 h |  | 5,3 W - 190 lm | 3,2V / 3,3 Ah LiFePO4 |  |
| LED, 8h, 230V AC   | ZAW018WB  | ZAW018WB-AZ  | 8 h |  | 5,3 W - 85 lm  | 3,2V / 3,3 Ah LiFePO4 |  |
| <b>EINZELBATTERIELEUCHTEN MIT WIRELESS PROFESSIONAL MODUL</b>                        |           |              |     |  |                |                       |  |
| LED, 1h, 230V AC   | ZAW011WL  | ZAW011WL-AZ  | 1 h |  | 5,3 W - 190 lm | 3,2V / 3,3 Ah LiFePO4 |  |
| LED, 3h, 230V AC   | ZAW013WL  | ZAW013WL-AZ  | 3 h |  | 5,3 W - 190 lm | 3,2V / 3,3 Ah LiFePO4 |  |
| LED, 8h, 230V AC   | ZAW018WL  | ZAW018WL-AZ  | 8 h |  | 5,3 W - 85 lm  | 3,2V / 3,3 Ah LiFePO4 |  |
| <b>LEUCHTEN FÜR CORE COMPACT ZENTRALANLAGEN 24V AC/DC INKL. ÜBERWACHUNGSBAUSTEIN</b> |           |              |     |  |                |                       |  |
| LED, 24V AC/DC   | ZAW519-CC | ZAW519-CC-AZ | CPS |  | 2,1 W - 220 lm |                       |  |
| <b>LEUCHTEN FÜR ZENTRALE STROMVERSORGUNGSYSTEME AC/DC INKL. ÜBERWACHUNGSBAUSTEIN</b> |           |              |     |  |                |                       |  |
| LED, 230V AC/DC  | ZAW019ML  | ZAW019ML-AZ  | CPS |  | 3,2 W - 220 lm |                       |  |

Alle Varianten auch erhältlich als COOL-Leuchten mit externem Batteriegehäuse zur Montage im Gebäude. Die Montage der Leuchte kann im Freien oder auch in Kühlhäusern erfolgen.

Beispiel der Abstandstabelle ZAW011SC, ZAW013SC (-COOL) für ebene Fluchtwege

| Montagehöhe (m) |      |      |      |      |      |
|-----------------|------|------|------|------|------|
| 2.00            | 2.18 | 4.38 | 7.96 | 6.51 | 0.00 |
| 2.50            | 2.35 | 4.70 | 8.76 | 6.88 | 0.00 |
| 3.00            | 2.45 | 4.91 | 9.44 | 7.13 | 0.00 |
| 3.50            | 2.49 | 4.99 | 8.52 | 7.40 | 0.00 |
| 4.00            | 2.45 | 4.91 | 7.70 | 7.48 | 0.00 |

Die Beispiel der Abstandstabelle basiert auf folgenden Parametern: Wartungsfaktor: 0.8; Notbeleuchtungsfaktor 1.00; Minimale Beleuchtungsstärke auf der Mittellinie: 1.00 lux; Minimale Beleuchtungsstärke auf der

halben Rettungswegbreite: 0.50 lux; Gleichmäßigkeit auf der Mittellinie maximal 40:1; Breite des Rettungsweges 2.00m





## WANDMONTAGE

### Maße ZAW

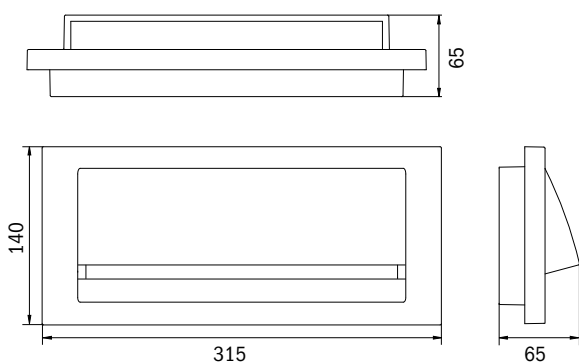

### Bohrabstände ZAW

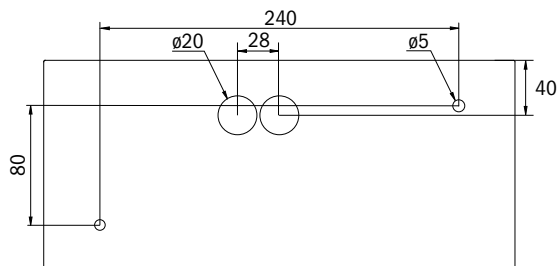

### Externes Akku-Gehäuse -COOL

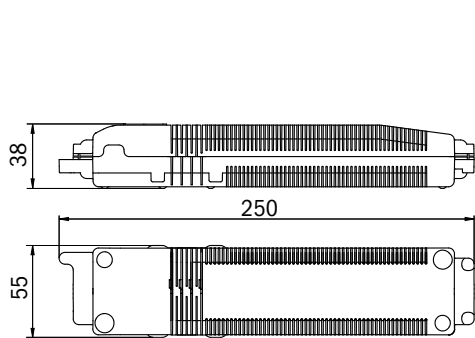

IP20

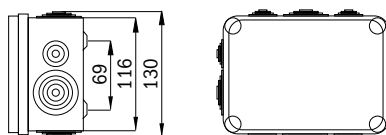
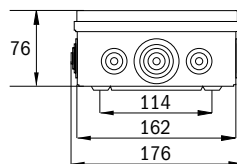

IP54

Alle Maßangaben in mm

### Beispiel der Abstandstabelle ZAW019ML für ebene Fluchtwege

| Montagehöhe (m) |      |      |       |      |      |
|-----------------|------|------|-------|------|------|
| 2.00            | 2.30 | 4.61 | 8.34  | 7.66 | 0.00 |
| 2.50            | 2.48 | 4.97 | 9.18  | 7.91 | 0.00 |
| 3.00            | 2.61 | 5.24 | 9.93  | 7.97 | 0.00 |
| 3.50            | 2.69 | 5.38 | 10.50 | 8.17 | 0.00 |
| 4.00            | 2.70 | 5.40 | 8.63  | 8.31 | 0.00 |

Die Beispiel der Abstandstabelle basiert auf folgenden Parametern:  
Wartungsfaktor: 0.8; Notbeleuchtungsfaktor 1.00; Minimale Beleuchtungsstärke auf der Mittellinie: 1.00 lux; Minimale Beleuchtungsstärke auf der

halben Rettungswegbreite: 0.50 lux; Gleichmäßigkeit auf der Mittellinie maximal 40:1; Breite des Rettungsweges 2.00m

\*) Bei Leuchten mit Metallgehäuse kommt es konstruktionsbedingt zu einer Verringerung der Funkreichweite um ca. 20%.

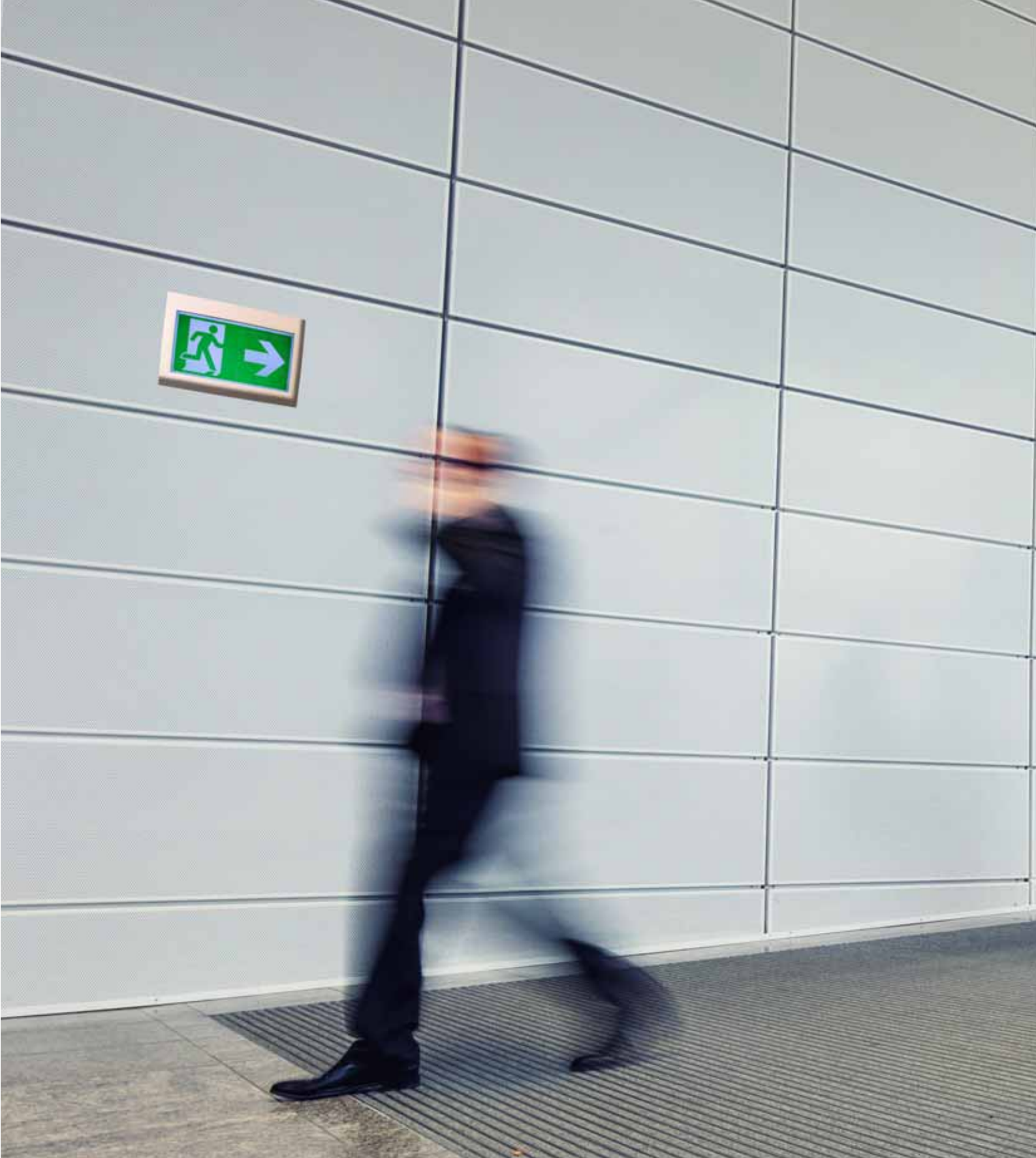

## DYNAMISCHE RETTUNGZEICHENLEUCHE

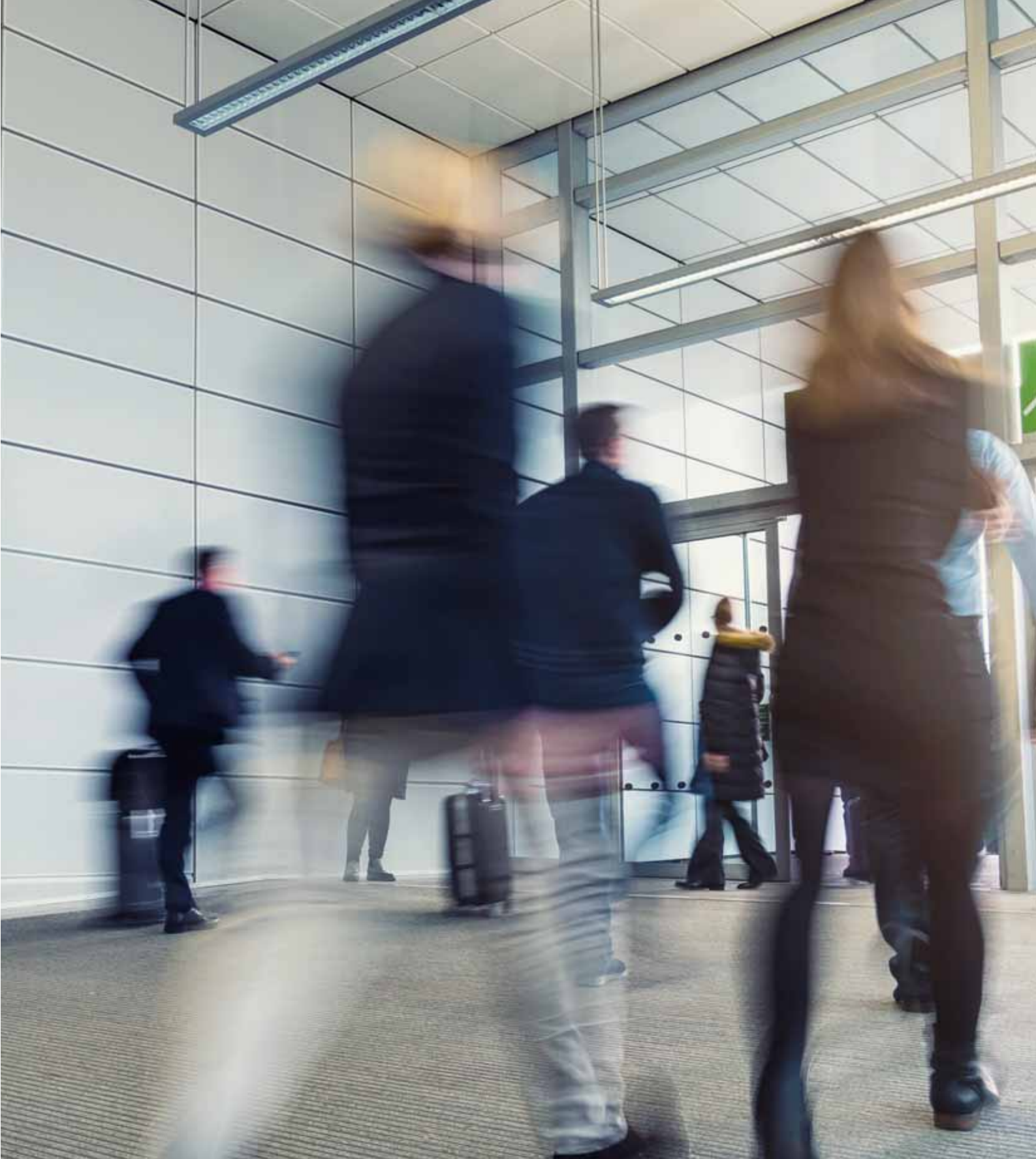



 **FLEXWAY**  
DYNAMISCHE RETTUNGSZEICHENLEUCHE



## FAKTEN

- Zink Druckguss, weiß
- IP65
- LCD Display zur Anzeige von 10 unterschiedlichen Piktogrammen
- Wandaufbaumontage
- Potentialfreier Kontakt zur Ansteuerung des Displays



Die Flexway Rettungszeichenleuchte ist eine Notleuchte zur Wandmontage welche zur dynamischen Fluchtwegsteuerung genutzt wird, damit Gefahrenquellen umgangen werden können. Das dargestellte Rettungszeichen ist durch die Steuereinformation eines Sensors veränderbar. Die Flexway Rettungszeichenleuchte kann 10 unterschiedliche Zeichen darstellen.

Die Rettungszeichenleuchte ist Teil eines Notlichtsystems nach EN 50171 und entspricht den Anforderungen nach EN 60598-2-22. Sie ist zum Anschluss an Zentralbatteriesysteme konzipiert.

## Flexible Darstellung

Die Flexway Rettungszeichenleuchte stellt 10 Anzeigeeoptionen zur Verfügung. Aus diesen sind zwei Betriebszustände per Drehkodierschalter frei wählbar. Die Aktivierung der Betriebszustände erfolgt über den potenzialfreien Kontakt z.B. eines Rauchmelders oder BMA. Die Flexway bietet eine leistungsbegrenzte und überwachte Ausgangsspannung. Es ist an der Elektronik wählbar welches Symbol bei anliegender oder fehlender Spannung erscheint.



## DYNAMISCHE RETTUNGSZEICHENLEUCHTE

|   |           |              |     |       |  |
|---|-----------|--------------|-----|-------|--|
|   |           |              |     |       |  |
| LEUCHTEN FÜR CORE COMPACT ZENTRALANLAGEN 24V AC/DC INKL. ÜBERWACHUNGSBAUSTEIN |           |              |     |       |  |
| LCD, 24V AC/DC  | FMWD509CC | FMWD509CC-AZ | CPS | 3,5 W |  |
| LEUCHTEN FÜR ZENTRALE STROMVERSORGUNGSYSTEME AC/DC INKL. ÜBERWACHUNGSBAUSTEIN |           |              |     |       |  |
| LCD, 230V AC/DC   | FMWD009ML | FMWD009ML-AZ | CPS | 5,4 W |  |

### Technische Daten

Betriebsspannung LCD Panel 12V DC (7V ... 12V DC) SELV  
 Zul. Umgebungstemperatur -5°C - +40°C

**LCD**  
 Pfeilrichtungen 8  
 Sperrsymbole 1  
 Sonstiges Bereitschaftsmodus  
 Helligkeit im Weiß 180cd/m<sup>2</sup>

**Sensor Anschluss**  
 Output 3,3V DC 20mA  
 Input 3,3V DC  
 Anschlussquerschnitt 1,5mm<sup>2</sup>

### Im Gefahrenfall

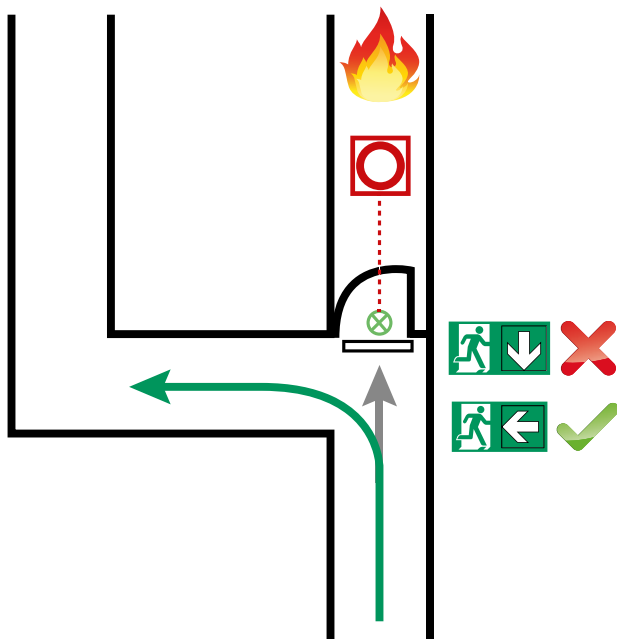

### Darstellbare Zeichen

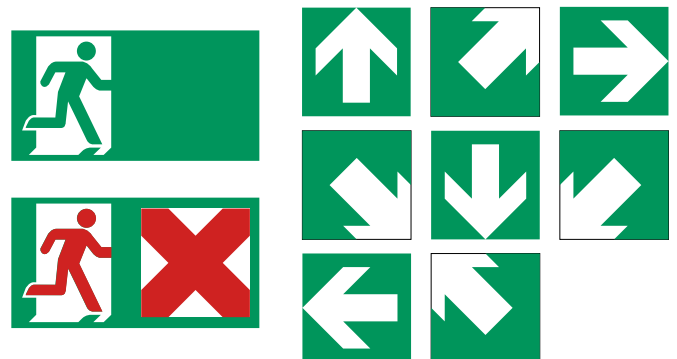



## WANDMONTAGE

### Maße und Bohrabstände

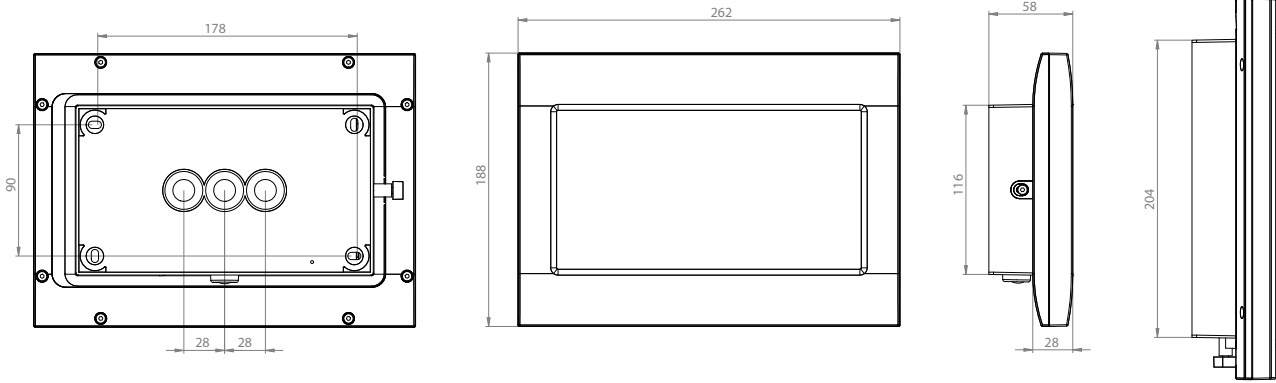

## ZUBEHÖR

### FMDA - Deckenadapter

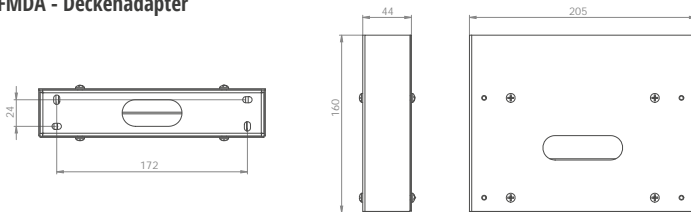

FMDA001 – einseitige Montage  
 FMDA001-AZ – anthrazit, einseitige Montage

FMDA002 – doppelseitige Montage  
 FMDA002 – anthrazit, doppelseitige Montage

Alle Maßangaben in mm



 UNIVERSAL-LEUCHTEN







 **KM**  
UNIVERSAL-KUNSTSTOFFLEUCHTE

## FAKTEN

- Kunststoff, weiß oder schwarz
- Komplettes Piktogrammset (ISO 7010)
- IP43
- Universalmontage
- Einzelbatterie: -5° bis +40°C  
Zentralbatterie: -30° bis +40°C

Rettungszeichenleuchte gem. DIN EN 60598-1, DIN EN 60598-2-22 und DIN EN 1838.

Schlanke, elegante, konvexe, zum Betrachter geneigte Kunststoffleuchte, die sich nach unten stufenlos symmetrisch verjüngt. Für Universalmontage (Wand/Decke/Deckeneinbau/Ausleger). Leuchte zur einfachsten Montage aus nur 3 Teilen bestehend. Werkzeuglos auf integriertem Decken- bzw. Wandschnellmontagesystem montierbar. Netzspannungsfrei bei Demontage der Leuchte.

Geeignet für Dauer- oder Bereitschaftsschaltung. Planungssicherheit durch werkzeuglosen, variablen Einsatz der Piktogramme vor Ort. Piktogrammset (links, rechts, unten, oben) standardmäßig im Lieferumfang enthalten.



DESIGN-LEUCHTEN



DYNAMISCHE  
LEUCHTEN



UNIVERSAL-  
LEUCHTEN



INDUSTRIELEUCHTEN





























ALLGEMEINBELEUCHTUNG  
MIT SICHERHEITSLICHT

DRAHTLOSE  
ÜBERWACHUNG

ZUBEHÖR

MODULE

## UNIVERSAL-KUNSTSTOFFLEUCHTE

|     |  universal |  universal |        |  |  |   |
|--|---|---|---|---|---|---|
| <b>EINZELBATTERIELEUCHTEN</b>  |   |   |   |   |   |   |
| LED, 3h, 230V AC   | KMU003  | KMU003-SW   | 3 h   | 3,1 W   | 4,8V / 0,5Ah NiMH   |   |
| <b>EINZELBATTERIELEUCHTEN MIT SELBSTTESTFUNKTION</b>                                 |   |   |   |   |   |   |
| LED, 1h, 230V AC   | KMU011SC  | KMU011SC-SW   |  1 h   | 4,6 W   | 3,2V / 0,57Ah LiFePO4   |    |
| LED, 3h, 230V AC   | KMU003SC  | KMU003SC-SW   | 3 h   | 3,1 W   | 4,8V / 0,5Ah NiMH   |    |
| LED, 3h, 230V AC   | KMU013SC  | KMU013SC-SW   |  3 h   | 4,6 W   | 3,2V / 0,57Ah LiFePO4   |    |
| LED, 8h, 230V AC   | KMU018SC  | KMU018SC-SW   |  8 h   | 4,6 W   | 3,2V / 3,3 Ah LiFePO4   |    |
| <b>EINZELBATTERIELEUCHTEN MIT WIRELESS BASIC MODUL</b>                               |   |   |   |   |   |   |
| LED, 1h, 230V AC   | KMU011WB  | KMU011WB-SW   |  1 h   | 5,3 W   | 3,2V / 3,3 Ah LiFePO4   |    |
| LED, 3h, 230V AC   | KMU013WB  | KMU013WB-SW   |  3 h  | 5,3 W   | 3,2V / 3,3 Ah LiFePO4   |   |
| LED, 8h, 230V AC   | KMU018WB  | KMU011WB-SW   |  8 h | 5,3 W   | 3,2V / 3,3 Ah LiFePO4   |  |
| <b>EINZELBATTERIELEUCHTEN MIT WIRELESS PROFESSIONAL MODUL (SCHALTBAR)</b>            |   |   |   |   |   |   |
| LED, 1h, 230V AC   | KMU001WL  | KMU001WL-SW   | 1 h   | 3,6 W   | 4,8V / 0,5Ah NiMH   |  |
| LED, 1h, 230V AC   | KMU011WL  | KMU011WL-SW   |  1 h | 5,3 W   | 3,2V / 3,3 Ah LiFePO4   |  |
| LED, 3h, 230V AC   | KMU013WL  | KMU013WL-SW   |  3 h | 5,3 W   | 3,2V / 3,3 Ah LiFePO4   |  |
| LED, 8h, 230V AC   | KMU018WL  | KMU018WL-SW   |  8 h | 5,3 W   | 3,2V / 3,3 Ah LiFePO4   |  |
| <b>LEUCHTEN FÜR CORE COMPACT ZENTRALANLAGEN 24V AC/DC INKL. ÜBERWACHUNGSBAUSTEIN</b> |   |   |   |   |   |   |
| LED, 24V AC/DC   | KMU519CC  | KMU519CC-SW   | CPS   | 2,1 W   |   |  |
| <b>LEUCHTEN FÜR ZENTRALANLAGEN AC/DC INKL. ÜBERWACHUNGSBAUSTEIN</b>                  |   |   |   |   |   |   |
| LED, 230V AC/DC  | KMU019ML  | KMU019ML-SW   |  CPS | 3,2 W   |   |  |

## UNIVERSALMONTAGE

### Maße KM

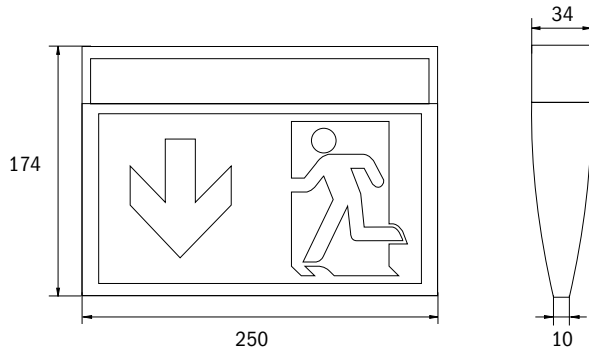

### Bohrabstände KM Decke/Wand

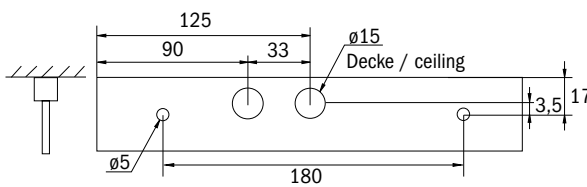

Alle Maßangaben in mm

### KME Einbaurahmen / Lochausschnitt

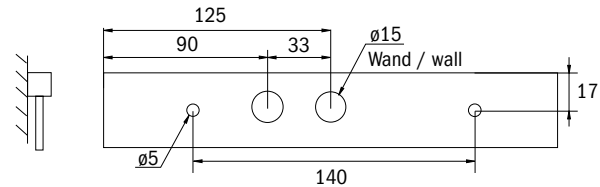
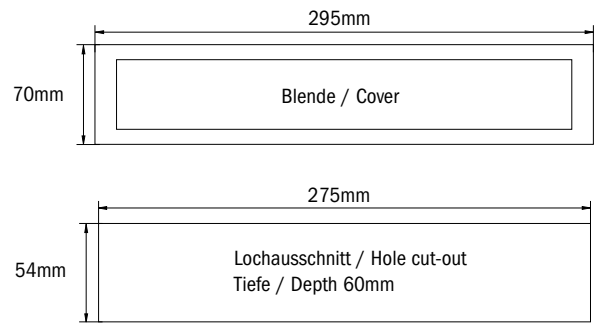

## ZUBEHÖR

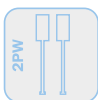

\* (nicht für KMU013)



**KSU**

UNIVERSAL-KUNSTSTOFF-SCHEIBENLEUCHE



Type Approved  
Safety  
Regular Production  
Surveillance

www.tuv.com  
ID 1111214844

nicht für KSU001(WL) und KSU003(SC)



## FAKTEN

- Kunststoff, weiß
- Komplettes Piktogrammset (ISO 7010)
- IP54
- Universalmontage
- Einzelbatterie: -5° bis +40°C  
Zentralbatterie: -30° bis +40°C

Innovative Kunststoff LED Scheibenleuchte für Universalmontage. Leuchte zur einfachen Montage aus nur 3 Teilen bestehend. Werkzeuglos auf integriertem Decken- bzw. Wandschnellmontagesystem montierbar.

Geeignet für Dauer- oder Bereitschaftschaltung. Planungssicherheit durch werk-

zeuglosen, variablen Einsatz der Piktogramme vor Ort. Piktogrammset (links, rechts, unten, oben) standardmäßig im Lieferumfang enthalten.

Rettungszeichenleuchte gem. DIN EN 60598-1, DIN EN 60598-2-22 und DIN EN 1838.



## KSE-MB

Elegant: optionaler Einbaurahmen mit Metallblende

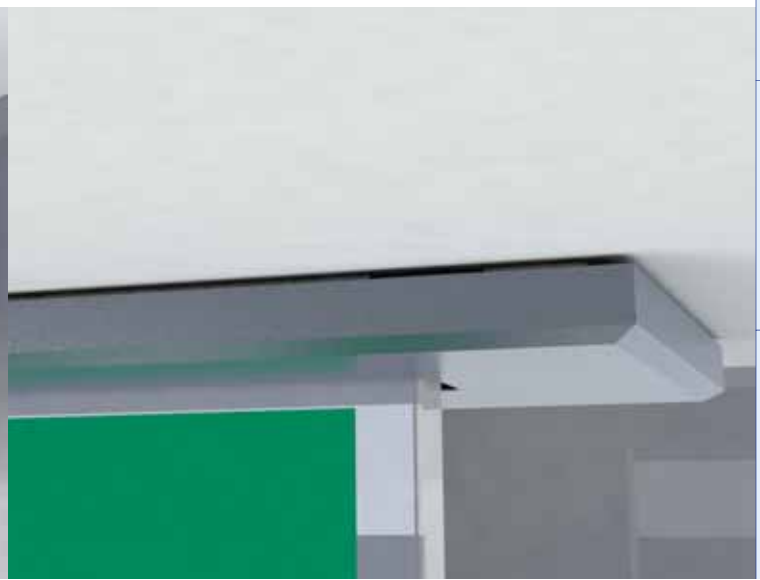

**2in1**

**Sicherheits- und  
Rettungsleuchte**  
in einem



**KSC**

UNIVERSAL-KUNSTSTOFF-SCHEIBENLEUCHE





Type Approved  
Safety  
Regular Production  
Surveillance

www.tuv.com  
ID 1111214844

nicht für KSU001(WL) und KSU003(SC)



ALLGEMEINE  
INFORMATIONEN

## FAKTEN

- Kunststoff, weiß
- Komplettes Piktogrammset (ISO 7010)
- IP54
- Universalmontage
- Einzelbatterie: -5° bis +40°C  
Zentralbatterie: -30° bis +40°C

Innovative Kunststoff LED Rettungszeichen- und Sicherheitsleuchte für Universalmontage. Leuchte zur einfachsten Montage aus nur 3 Teilen bestehend. Werkzeuglos auf integriertem Decken- bzw. Wand-schnellmontagesystem montierbar.

Geeignet für Dauer- oder Bereitschaftschaltung. Planungssicherheit durch werkzeuglosen, variablen Einsatz der Piktogramme vor Ort. Piktogrammset (links,

rechts, unten, oben) standardmäßig im Lieferumfang enthalten.

Die Leuchte KSC ist zudem zur Beleuchtung von Brandbekämpfung- als auch Erste Hilfe - Stellen, mit den nach EN 1838 min. geforderten 5 Lux an der Einrichtung, konzipiert. Rettungszeichenleuchte gem. DIN EN 60598-1, DIN EN 60598-2-22 und DIN EN 1838.



DESIGN-LEUCHTEN



DYNAMISCHE  
LEUCHTEN

UNIVERSAL-  
LEUCHTEN

INDUSTRIELEUCHTEN

ALLGEMEINBELEUCHTUNG  
MIT SICHERHEITSLICHT































DRAHTLOSE  
ÜBERWACHUNG

ZUBEHÖR

MODULE

## UNIVERSAL-KUNSTSTOFF-SCHEIBENLEUCHE

### KSU MIT WEISSER HAUBE

|      |  |        |  |                          |
|---|---|---|--|---|
| <b>EINZELBATTERIELEUCHTEN</b>   |   |   |  |   |
| LED, 3h, 230V AC  | KSU003  | 3 h   | 3,1 W  | 4,8V / 0,5Ah NiMH   |
| <b>EINZELBATTERIELEUCHTEN MIT SELBSTTESTFUNKTION</b>                                  |   |   |  |   |
| LED, 1h, 230V AC  | KSU011SC  |  1 h   | 4,6 W  | 3,2V / 0,57Ah LiFePO4    |
| LED, 3h, 230V AC  | KSU003SC  | 3 h   | 3,1 W  | 4,8V / 0,5Ah NiMH        |
| LED, 3h, 230V AC  | KSU013SC  |  3 h   | 4,6 W  | 3,2V / 0,57Ah LiFePO4    |
| LED, 8h, 230V AC  | KSU018SC  |  8 h   | 4,6 W  | 3,2V / 3,3 Ah LiFePO4    |
| <b>EINZELBATTERIELEUCHTEN MIT WIRELESS BASIC MODUL</b>                                |   |   |  |   |
| LED, 1h, 230V AC  | KSU011WB  |  1 h  | 5,3 W  | 3,2V / 3,3 Ah LiFePO4    |
| LED, 3h, 230V AC  | KSU013WB  |  3 h | 5,3 W  | 3,2V / 3,3 Ah LiFePO4  |
| LED, 8h, 230V AC  | KSU018WB  |  8 h | 5,3 W  | 3,2V / 3,3 Ah LiFePO4  |
| <b>EINZELBATTERIELEUCHTEN MIT WIRELESS PROFESSIONAL MODUL</b>                         |   |   |  |   |
| LED, 1h, 230V AC  | KSU001WL  | 1 h   | 3,6 W  | 4,8V / 0,5Ah NiMH      |
| LED, 1h, 230V AC  | KSU011WL  |  1 h | 5,3 W  | 3,2V / 3,3 Ah LiFePO4  |
| LED, 3h, 230V AC  | KSU013WL  |  3 h | 5,3 W  | 3,2V / 3,3 Ah LiFePO4  |
| LED, 8h, 230V AC  | KSU018WL  |  8 h | 5,3 W  | 3,2V / 3,3 Ah LiFePO4  |
| <b>LEUCHTEN FÜR CORE COMPACT ZENTRALANLAGEN 24V AC/DC INKL. ÜBERWACHUNGSBAUSTEIN</b>  |   |   |  |   |
| LED, 24V AC/DC  | KSU519CC  | CPS   | 2,1 W  |                        |
| <b>LEUCHTEN FÜR ZENTRALE STROMVERSORGUNGSSYSTEME AC/DC INKL. ÜBERWACHUNGSBAUSTEIN</b> |   |   |  |   |
| LED, 230V AC/DC   | KSU019ML  |  CPS | 3,2 W  |                        |

## UNIVERSALMONTAGE

### Bohrabstände KSU/KSC Decke/Wand

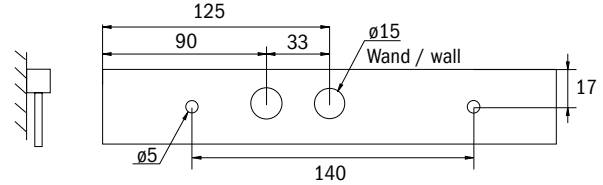
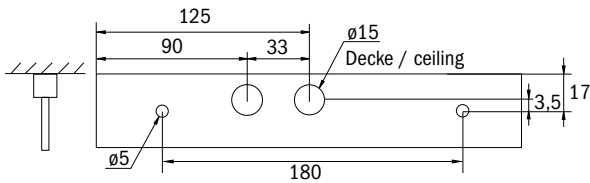

### KME / KSE-MB Einbaurahmen

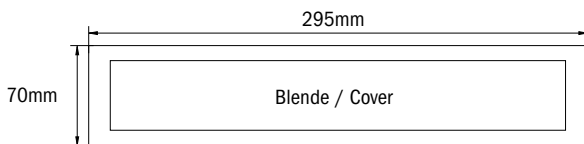

### Lochausschnitt KME KSE-MB Einbaurahmen

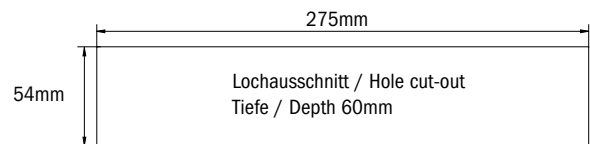

### Maße KSU/KSC

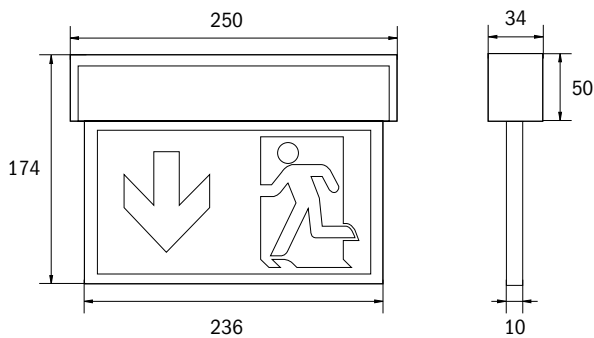

Alle Maßangaben in mm

## ZUBEHÖR

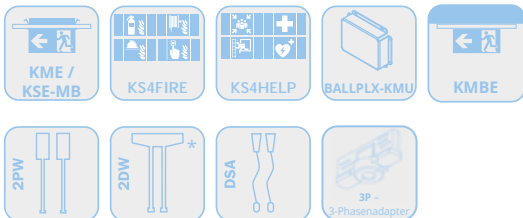

\* (nicht für KSU/KSC013)

## UNIVERSAL-KUNSTSTOFF-SCHEIBENLEUCHE

### KSC MIT KLARER HAUBE

|      |  |        |  |                          |
|---|---|---|--|---|
| <b>EINZELBATTERIELEUCHTEN MIT SELBSTTESTFUNKTION</b>                                  |   |   |  |   |
| LED, 1h, 230V AC  | KSC011SC  |  1 h   | 4,6 W - 190 lm   | 3,2V / 3,3 Ah LiFePO4    |
| LED, 3h, 230V AC  | KSC013SC  |  3 h   | 4,6 W - 190 lm   | 3,2V / 3,3 Ah LiFePO4    |
| LED, 8h, 230V AC  | KSC018SC  |  8 h   | 4,6 W - 85 lm  | 3,2V / 3,3 Ah LiFePO4    |
| <b>EINZELBATTERIELEUCHTEN MIT WIRELESS BASIC MODUL</b>                                |   |   |  |   |
| LED, 1h, 230V AC  | KSC011WB  |  1 h   | 5,3 W - 190 lm   | 3,2V / 3,3 Ah LiFePO4    |
| LED, 3h, 230V AC  | KSC013WB  |  3 h   | 5,3 W - 190 lm   | 3,2V / 3,3 Ah LiFePO4    |
| LED, 8h, 230V AC  | KSC018WB  |  8 h  | 5,3 W - 85 lm  | 3,2V / 3,3 Ah LiFePO4   |
| <b>EINZELBATTERIELEUCHTEN MIT WIRELESS PROFESSIONAL MODUL</b>                         |   |   |  |   |
| LED, 1h, 230V AC  | KSC011WL  |  1 h | 5,3 W - 190 lm   | 3,2V / 3,3 Ah LiFePO4  |
| LED, 3h, 230V AC  | KSC013WL  |  3 h | 5,3 W - 190 lm   | 3,2V / 3,3 Ah LiFePO4  |
| LED, 8h, 230V AC  | KSC018WL  |  8 h | 5,3 W - 85 lm  | 3,2V / 3,3 Ah LiFePO4  |
| <b>LEUCHTEN FÜR CORE COMPACT ZENTRALANLAGEN 24V AC/DC INKL. ÜBERWACHUNGSBAUSTEIN</b>  |   |   |  |   |
| LED, 24V AC/DC  | KSC519CC  | CPS   | 2,1 W - 220 lm   |                        |
| <b>LEUCHTEN FÜR ZENTRALE STROMVERSORGUNGSSYSTEME AC/DC INKL. ÜBERWACHUNGSBAUSTEIN</b> |   |   |  |   |
| LED, 230V AC/DC   | KSC019ML  |  CPS | 3,2 W - 220 lm   |                        |



nicht für KSU001(WL) und KSU003(SC)



ALLGEMEINE  
INFORMATIONEN

**Beispiel der Abstandstabelle KSC013 für ebene Fluchtwege**

| Montagehöhe (m) |      |      |      |      |      |
|-----------------|------|------|------|------|------|
| 2.00            | 2.86 | 7.25 | 7.12 | 6.94 | 2.65 |
| 2.50            | 1.27 | 7.68 | 7.64 | 7.32 | 2.98 |
| 3.00            | 1.15 | 6.47 | 6.16 | 7.91 | 2.90 |
| 3.50            | 1.14 | 3.71 | 6.05 | 8.37 | 2.64 |
| 4.00            | 1.15 | 3.34 | 5.69 | 8.38 | 2.50 |

DESIGN-LEUCHTEN

DYNAMISCHE  
LEUCHTEN

**Lichtverteilung KSC013 – gemessen 1m über dem Boden, Montagehöhe der Leuchte 2,20m**

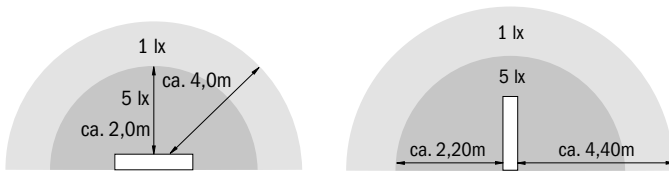

**ZUBEHÖR**

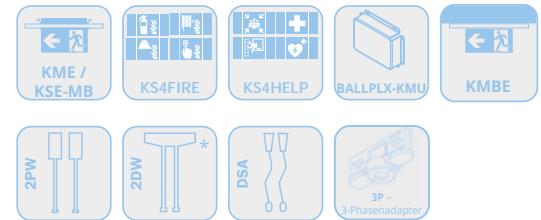

\* (nicht für KSU/KSC013)

UNIVERSAL-  
LEUCHTEN

INDUSTRIELEUCHTEN



ALLGEMEINBELEUCHTUNG  
MIT SICHERHEITSLICHT

DRAHTLOSE  
ÜBERWACHUNG

ZUBEHÖR

MODULE

**2in1**

**Sicherheits- und  
Rettungsleuchte**  
in einem



**KBU**

MODULARE NOT- UND RETTUNGSZEICHENLEUCHE

## FAKTEN

- Kunststoff, weiß
- Sicherheitsleuchte
- Umbaubar zur Rettungszeichenleuchte mit 14-30m Erkennungsweite durch optionale Scheibensets
- Beim optionalen Scheibenset inklusive: Komplettes Piktogrammset (ISO 7010)
- IP64
- Universalmontage
- Temperaturbereiche: -5°C bis +40°C; KBU019/KBU029/KBDUO029: -30°C bis +40°C \* KBU013-COOL: -30°C bis +40°C

LED-Rettungszeichen- / Sicherheitsleuchte nach DIN EN 60598-1, DIN EN 60598-2-22, DIN EN 7010 und DIN EN 1838.

Quaderförmiges Kunststoffgehäuse, dezent auf das Wesentliche reduzierte Leuchte. Modulare Bauform und Universalmontage zur Verwendung als Sicherheitsleuchte mit und ohne Einsatz der Piktogramme. Durch das modulare System kann die Leuchte jederzeit ohne Demontage und werkzeuglos zur Rettungszeichenleuchte umgebaut werden. Die Scheiben zur Montage der Piktogramme werden separat bestellt.

### KB-DUO Vorteil

Beleuchtung der Piktogramme im Normalbetrieb mittels konventionellen High Power LED. Im Notbetrieb erfolgt eine Umschaltung auf die integrierten ERT LEDs zur Ausleuchtung der Rettungswege und des Piktogramms.

Durch Einsatz von Streulinsen und leistungsstarker LED ERT-Technik wird eine optimale Lichtverteilung und Ausleuchtung der Flucht- und Rettungswege erreicht. So sind extrem große Montageabstände realisierbar.

Planungssicherheit erhalten Sie durch werkzeuglosen, variablen Einsatz der Piktogramme vor Ort.



DESIGN-LEUCHTEN



UNIVERSAL-LEUCHTEN



INDUSTRIELEUCHTEN

ALLGEMEINBELEUCHTUNG  
MIT SICHERHEITSLICHT

DRAHTLOSE  
ÜBERWACHUNG

ZUBEHÖR

MODULE

\* ) Diese Leuchten können mit Einzelleuchtenüberwachung in Mischbetriebskreisen (1h-Vorwärmzeit) und in Dauerschaltungskreisen oder ohne Einzelleuchtenüberwachung in allen Stromkreisarten betrieben werden.

## MODULARE NOT- UND RETTUNGSZEICHENLEUCHTE

| <b>EINZELBATTERIELEUCHTEN MIT SELBSTTESTFUNKTION</b>                                 |            |                     |     |                |                 |  |
|--|------------|---------------------|-----|----------------|-----------------|--|
| LED, 1h, 230V AC   | KBU011SC   | KBU011SC-COOLIP54 * | 1 h | 6,1 W - 300 lm | 4,8V/2,0Ah NiMH |  |
| LED, 1h, 230V AC   | KBU021SC   | KBU021SC-COOLIP54 * | 1 h | 6 W - 520 lm   | 4,8V/2,0Ah NiMH |  |
| LED, 3h, 230V AC   | KBU013SC   | KBU013SC-COOLIP54 * | 3 h | 6,1 W - 150 lm | 4,8V/2,0Ah NiMH |  |
| LED, 3h, 230V AC   | KBU023SC   |                     | 3 h | 6 W - 520 lm   | 4,8V/2,0Ah NiMH |  |
| LED, 8h, 230V AC   | KBU018SC   | KBU018SC-COOLIP54 * | 8 h | 6,7 W - 160 lm | 9,6V/2,0Ah NiMH |  |
| <b>EINZELBATTERIELEUCHTEN MIT WIRELESS PROFESSIONAL MODUL (NICHT SCHALTBAR)</b>      |            |                     |     |                |                 |  |
| LED, 3h, 230V AC   | KBU011WL   | KBU011WL-COOLIP54 * | 3 h | 7,5 W - 150 lm | 12V/0,8Ah NiMH  |  |
| LED, 8h, 230V AC   | KBU018WL   | KBU018WL-COOLIP54 * | 8 h | 7,5 W - 60 lm  | 12V/0,8Ah NiMH  |  |
| <b>LEUCHTEN FÜR CORE COMPACT ZENTRALANLAGEN 24V AC/DC INKL. ÜBERWACHUNGSBAUSTEIN</b> |            |                     |     |                |                 |  |
| LED, 24V AC/DC   | KBU519CC   |                     | CPS | 3,6 W - 340 lm |                 |  |
| LED, 24V AC/DC   | KBU529CC   |                     | CPS | 3,8 W - 520 lm |                 |  |
| <b>LEUCHTEN FÜR ZENTRALANLAGEN AC/DC</b>   |            |                     |     |                |                 |  |
| LED, 230V AC/DC  | KBU019     |                     | CPS | 4,5 W - 300 lm |                 |  |
| LED, 230V AC/DC  | KBU029     |                     | CPS | 4,6 W - 520 lm |                 |  |
| <b>LEUCHTEN FÜR ZENTRALANLAGEN AC/DC INKL. ÜBERWACHUNGSBAUSTEIN</b>                  |            |                     |     |                |                 |  |
| LED, 230V AC/DC  | KBU019ML   |                     | CPS | 5,2 W - 300 lm |                 |  |
| LED, 230V AC/DC  | KBU029ML   |                     | CPS | 5,2 W - 520 lm |                 |  |
| LED, 230V AC/DC  | KBDUO029ML |                     | CPS | 5,9 W - 520 lm |                 |  |

**\*) Alle Varianten auch erhältlich als COOL-Leuchten mit externem Batteriegehäuse in IP54 zur Montage im Gebäude. Die Montage der Leuchte kann im Freien oder auch in Kühlhäusern erfolgen.**

### Gegenüberstellung der Lichtverteilung KBU / KB-DUO

KB-DUO: Beleuchtung der Piktogramme im Normalbetrieb mittels high power LED. Im Notbetrieb erfolgt eine Umschaltung auf die integrierten ERT LED zur zusätzlichen Ausleuchtung der Rettungswege und des Piktogramms.

Durch Einsatz von Streulinien und leistungsstarker LED ERT Technik wird eine optimale Lichtverteilung und Ausleuchtung der Flucht- und Rettungswege erreicht. So sind extrem weite Montageabstände realisierbar.

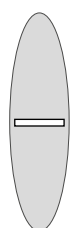

KBU 029

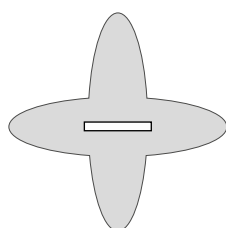

KB-DUO



**Sicherheits- und  
Rettungsleuchte**  
in einem



**Beispiel der Abstandstabelle KBDUO 029ML in Deckenmontage für ebene Fluchtwege**

| Montagehöhe (m) |       |       |       |       |      |
|-----------------|-------|-------|-------|-------|------|
| 2.00            | 6.97  | 16.50 | 14.69 | 8.24  | 3.33 |
| 2.50            | 8.18  | 18.99 | 16.85 | 9.00  | 3.57 |
| 3.00            | 9.23  | 21.29 | 18.76 | 9.68  | 3.70 |
| 3.50            | 9.62  | 23.41 | 20.49 | 10.26 | 3.75 |
| 4.00            | 10.42 | 25.35 | 22.07 | 10.50 | 3.73 |

Die Beispiel der Abstandstabelle basiert auf folgenden Parametern:  
Wartungsfaktor: 0.8; Notbeleuchtungsfaktor 1.00; Minimale Beleuchtungsstärke auf der Mittellinie: 1.00 lux; Minimale Beleuchtungsstärke auf der

halben Rettungswegbreite: 0.50 lux; Gleichmäßigkeit auf der Mittellinie maximal 40:1; Breite des Rettungsweges 2.00m

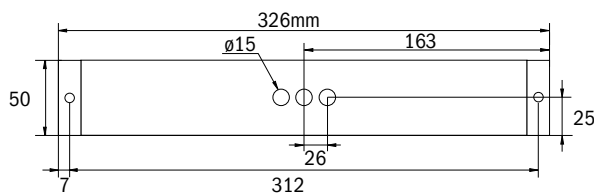
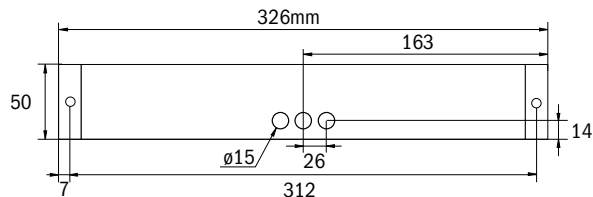
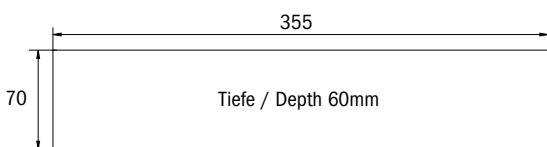
**UNIVERSALMONTAGE****Maße KBU Decke****Maße KBU Wand****Lochausschnitt für KB Einbaurahmen**

Alle Maßangaben in mm

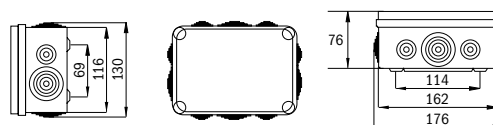
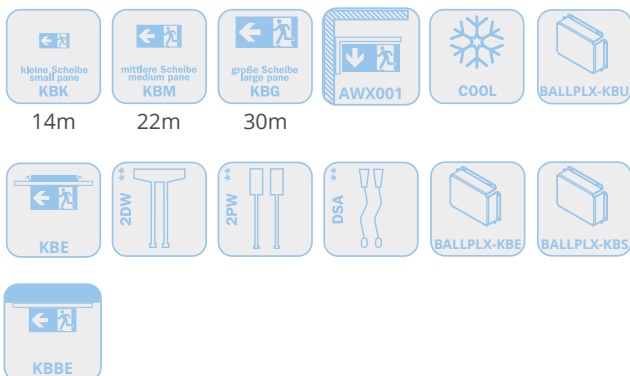
**Externes Akku-Gehäuse -COOLIP54****ZUBEHÖR**

\*\* Bei Montage mit Seilabhängung oder Pendel Schutzart IP40



 **KX**  
KUNSTSTOFF-SCHEIBENLEUCHE



## FAKTEN

- Kunststoff, weiß
- 30m Erkennungsweite
- Komplettes Piktogrammset (ISO 7010)
- IP40
- Universalmontage
- Einzelbatterie: -5° bis +40°C  
Zentralbatterie: -30° bis +40°C

Innovative Kunststoff -Scheibenleuchte für Universalmontage Wand/Decke/Deckeneinbau. Konisch zulaufendes Gehäuse für ansprechende Optik. Geeignet für Dauer- oder Bereitschaftsschaltung. Planungssicherheit durch werkzeuglosen, variablen Einsatz der Piktogramme vor Ort.

Steckbares Piktogrammset (links, rechts, unten, oben) standardmäßig im Lieferumfang enthalten. Rettungszeichenleuchte gem. DIN EN 60598-1, DIN EN 60598-2-22 und DIN EN 1838.

- Als kombinierte Sicherheits- und Rettungszeichenleuchte mit ERT-LED und klarer Haube erhältlich
- Einfache Piktomontage (ein- und doppel-seitig), Stecktechnik



DESIGN-LEUCHTEN



DYNAMISCHE  
LEUCHTEN

UNIVERSAL-  
LEUCHTEN

INDUSTRIELEUCHTEN

ALLGEMEINBELEUCHTUNG  
MIT SICHERHEITSLICHT

DRAHTLOSE  
ÜBERWACHUNG

ZUBEHÖR

MODULE



## KUNSTSTOFF-SCHEIBENLEUCHTE

| <b>EINZELBATTERIELEUCHTEN MIT SELBSTTESTFUNKTION</b>                |                             |     |                |                 |  |
|---|-----------------------------|-----|----------------|-----------------|--|
| LED, 1h, 230V AC  | KXU021SC - mit klarer Haube | 1 h | 6 W - 520 lm   | 4,8V/2,0Ah NiMH |  |
| LED, 1h, 230V AC  | KXU011SC - mit klarer Haube | 1 h | 6,1 W - 300 lm | 4,8V/2,0Ah NiMH |  |
| LED, 1h, 230V AC  | KXU001SC - mit weißer Haube | 1 h | 3,1 W          | 4,8V/2,0Ah NiMH |  |
| LED, 3h, 230V AC  | KXU003SC - mit weißer Haube | 3 h | 3,0 W          | 4,8V/2,0Ah NiMH |  |
| LED, 3h, 230V AC  | KXU013SC - mit klarer Haube | 3 h | 6,1 W - 150 lm | 4,8V/2,0Ah NiMH |  |
| LED, 3h, 230V AC  | KXU023SC - mit klarer Haube | 3 h | 6 W - 260 lm   | 4,8V/2,0Ah NiMH |  |
| LED, 8h, 230V AC  | KXU018SC - mit klarer Haube | 8 h | 6,7 W - 160 lm | 9,6V/2,0Ah NiMH |  |
| LED, 8h, 230V AC  | KXU008SC - mit weißer Haube | 8 h | 4,2 W          | 9,6V/2,0Ah NiMH |  |
| <b>EINZELBATTERIELEUCHTEN MIT WIRELESS PROFESSIONAL MODUL</b>       |                             |     |                |                 |  |
| LED, 1h, 230V AC  | KXU011WL - mit klarer Haube | 1 h | 7,5 W - 150 lm | 12V/0,8Ah NiMH  |  |
| LED, 3h, 230V AC  | KXU001WL - mit weißer Haube | 1 h | 5,3 W          | 4,8V/2,0Ah NiMH |  |
| LED, 3h, 230V AC  | KXU013WL - mit klarer Haube | 3 h | 7,5 W - 150 lm | 12V/0,8Ah NiMH  |  |
| LED, 8h, 230V AC  | KXU018WL - mit weißer Haube | 8 h | 7,5 W          | 12V/0,8Ah NiMH  |  |
| <b>LEUCHTEN FÜR ZENTRALANLAGEN AC/DC</b>                            |                             |     |                |                 |  |
| LED, 230V AC/DC   | KXU029 - mit klarer Haube   | CPS | 4,6 W - 520 lm |                 |  |
| LED, 230V AC/DC   | KXU019 - mit klarer Haube   | CPS | 4,5 W - 300 lm |                 |  |
| <b>LEUCHTEN FÜR ZENTRALANLAGEN AC/DC INKL. ÜBERWACHUNGSBAUSTEIN</b> |                             |     |                |                 |  |
| LED, 230V AC/DC   | KXU029ML - mit klarer Haube | CPS | 5,2 W - 520 lm |                 |  |
| LED, 230V AC/DC   | KXU019ML - mit klarer Haube | CPS | 5,2 W - 300 lm |                 |  |

## UNIVERSALMONTAGE

### Maße KXU

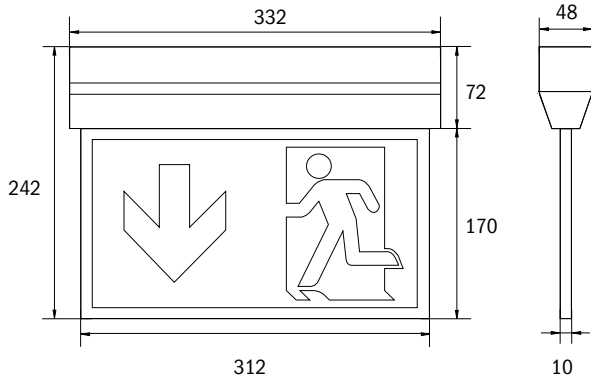

### Lochausschnitt KXE Einbaurahmen

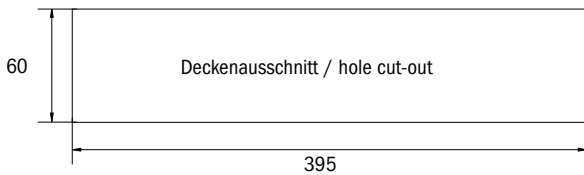

### Bohrabstände KXU

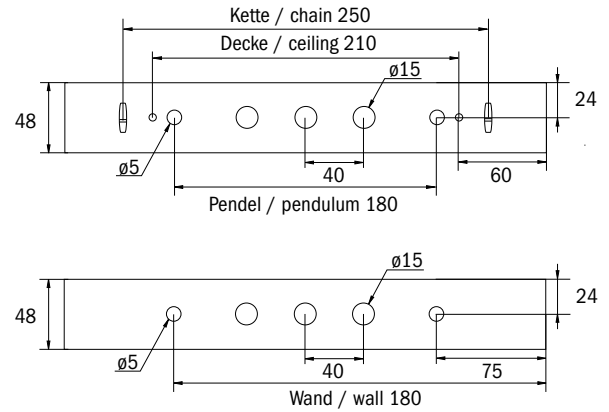

### Maße KXE Einbaurahmen

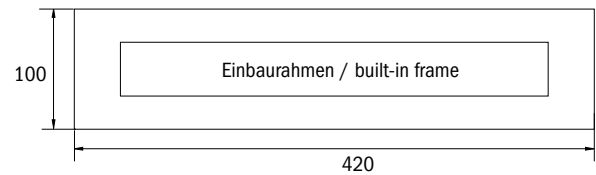

Alle Maßangaben in mm

## ZUBEHÖR

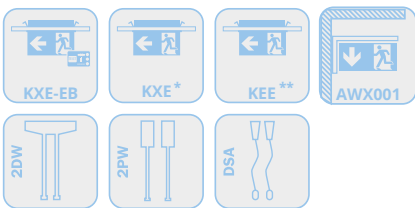

\* KXE: für Rettungszeichenleuchten  
for emergency sign luminaires

\*\* KEE: für Kombinations Rettungszeichenleuchte & Sicherheitsleuchte  
for combination emergency sign luminaires & rescue sign luminaire

### Beispiel der Abstandstabelle KXU029 mit klarer Haube für ebene Fluchtwege

| Montagehöhe (m) |      |       |       |      |      |
|-----------------|------|-------|-------|------|------|
| 2.00            | 8.02 | 19.70 | 16.50 | 5.35 | 2.00 |
| 2.50            | 8.72 | 21.94 | 18.24 | 5.64 | 1.95 |
| 3.00            | 9.23 | 23.93 | 19.32 | 5.75 | 1.87 |
| 3.50            | 9.62 | 25.62 | 20.24 | 5.70 | 1.63 |
| 4.00            | 9.90 | 26.71 | 20.65 | 5.51 | 1.30 |

Die Beispiel der Abstandstabelle basiert auf folgenden Parametern:  
Wartungsfaktor: 0.8; Notbeleuchtungsfaktor 1.00; Minimale Beleuchtungsstärke auf der Mittellinie: 1.00 lux; Minimale Beleuchtungsstärke auf der

halben Rettungswegbreite: 0.50 lux; Gleichmäßigkeit auf der Mittellinie maximal 40:1; Breite des Rettungsweges 2.00m

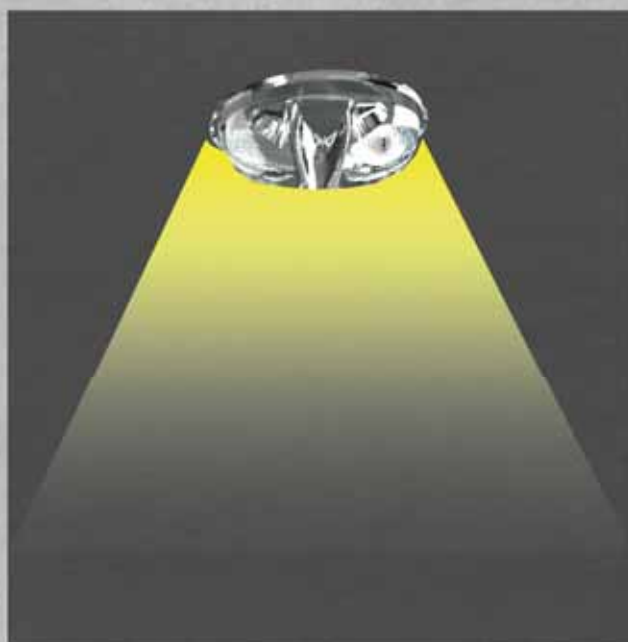
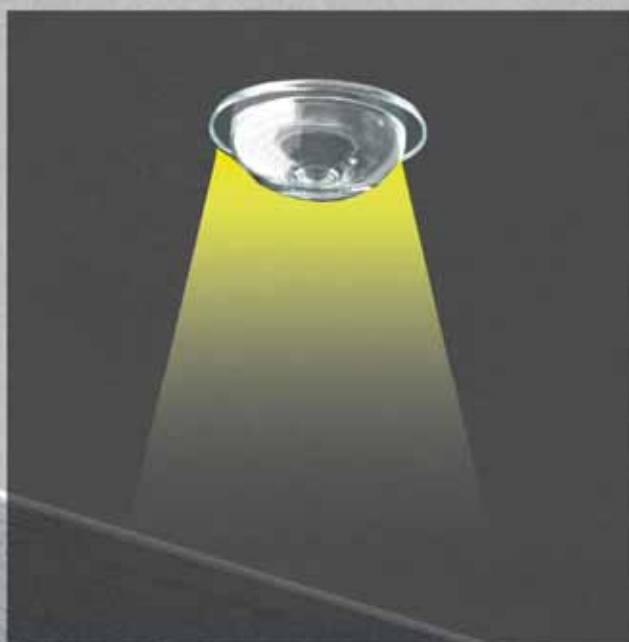

## FAKTEN

- Kunststoff, weiß oder schwarz
- Deckenaufbau oder Deckeneinbau
- -5°C bis +40°C;
- Für ILDx029:  
-20° bis +30° C im IL-IP65 Gehäuse
- ILDR: IP40; ILE: IP20
- Bei Einzelbatterieversion ist der Prüftaster in die LED integriert
- Als Zentralbatterieversion mit Dimmfunktion zur Reduzierung der Blendwirkung
- Steckbare Flur- oder Rundlinse für volle Flexibilität am Ort der Installation

Die LED-Sicherheitsleuchte IL im dezenten Design ist ein wahres Multitalent. Egal ob als Einzelbatterieleuchte oder zum Anschluss an Zentralbatterieanlagen: Sie ist für nahezu alle Anforderungen gerüstet und bietet immer die passende Lösung. Gleich vier verschiedene Linsen für unterschiedliche Lichtverteilung sind erhältlich und machen eine perfekte Anpassung an die jeweilige Montagesituation möglich. Alle Versionen der IL sind zur Deckenaufbau- und Einbaumontage erhältlich.

Die IL Aufbauleuchte besteht aus nur 2 Teilen, wobei der Deckenanbaukörper die Netzanschlusssklemmen beinhaltet. Die eigentliche Leuchte wird werkzeuglos montiert und ist bei Demontage netzspannungsfrei.

Durch die in der Linse eingebrachte Status LED wird die Harmonie des dezenten Gehäuses nicht unterbrochen.

### ILDR / ILER

Rund abstrahlende Linse für Flucht und Rettungswege bei Decken-höhen bis 4m.

### ILDF / ILEF

In zwei Hauptrichtungen gerichtete Linse für Leuchtenabstände bis 24m bei Decken-höhen bis 4m.

### ILDH / ILEH

Die Speziallinse richtet das Licht in zwei Hauptrichtungen und ermöglicht Leuchten-abstände von über 30m bei Deckenhöhen bis 16m.

### ILDS / ILES

Die Spot-Linse sorgt für eine gleichmäßige Verteilung des Lichts in alle Richtungen auch bei Deckenhöhen über 4m.

### ILDLE / ILEL

Der innovative integrierte Linsenträger mit Schnellmontagevorrichtung ermöglicht den flexiblen Einsatz unterschiedlicher Linsentypen je nach Anwendungsfall. Rund- und Flurlinse sind bei jeder Leuchte bereits im Lieferumfang enthalten.



## FLUCHTWEGBELEUCHTUNG

| <b>EINZELBATTERIELEUCHTEN MIT SELBSTTESTFUNKTION</b>                                 |          |             |        |     |                |                       |  |
|--|----------|-------------|--------|-----|----------------|-----------------------|--|
| Systemlinse (rund/Flur)  | ILD421SC | ILD421SC-SW | I421SC | 1 h | 3 W - 250 lm   | 3,2V / 3,3 Ah LiFePO4 |  |
| Systemlinse (rund/Flur)  | ILD423SC | ILD423SC-SW | I423SC | 3 h | 3 W - 250 lm   | 3,2V / 3,3 Ah LiFePO4 |  |
| Systemlinse (rund/Flur)  | ILD428SC | ILD428SC-SW | I428SC | 8 h | 3 W - 125 lm   | 3,2V / 3,3 Ah LiFePO4 |  |
| <b>EINZELBATTERIELEUCHTEN MIT WIRELESS BASIC MODUL</b>                               |          |             |        |     |                |                       |  |
| Systemlinse (rund/Flur)  | ILD421WB | ILD421WB-SW | I421WB | 1 h | 3,4 W - 250 lm | 3,2V / 3,3 Ah LiFePO4 |  |
| Systemlinse (rund/Flur)  | ILD423WB | ILD423WB-SW | I423WB | 3 h | 3,4 W - 250 lm | 3,2V / 3,3 Ah LiFePO4 |  |
| Systemlinse (rund/Flur)  | ILD428WB | ILD428WB-SW | I428WB | 8 h | 3,4 W - 125 lm | 3,2V / 3,3 Ah LiFePO4 |  |
| <b>EINZELBATTERIELEUCHTEN MIT WIRELESS PROFESSIONAL MODUL (SCHALTBAR)</b>            |          |             |        |     |                |                       |  |
| Systemlinse (rund/Flur)  | ILD421WL | ILD421WL-SW | I421WL | 1 h | 3,4 W - 250 lm | 3,2V / 3,3 Ah LiFePO4 |  |
| Systemlinse (rund/Flur)  | ILD423WL | ILD423WL-SW | I423WL | 3 h | 3,4 W - 250 lm | 3,2V / 3,3 Ah LiFePO4 |  |
| Systemlinse (rund/Flur)  | ILD428WL | ILD428WL-SW | I428WL | 8 h | 3,4 W - 125 lm | 3,2V / 3,3 Ah LiFePO4 |  |
| <b>LEUCHTEN FÜR CORE COMPACT ZENTRALANLAGEN 24V AC/DC INKL. ÜBERWACHUNGSBAUSTEIN</b> |          |             |        |     |                |                       |  |
| Systemlinse (rund/Flur)  | ILD529CC | ILD529CC-SW | I529CC | CPS | 2,8 W - 360 lm |                       |  |
| <b>LEUCHTEN FÜR ZENTRALANLAGEN AC/DC INKL. ÜBERWACHUNGSBAUSTEIN</b>                  |          |             |        |     |                |                       |  |
| Rund strahlend   | ILD029ML | ILD029ML-SW | I029ML | CPS | 4,6 W - 360 lm |                       |  |
| Flurlinse  | ILD029ML | ILD029ML-SW | I029ML | CPS | 4,6 W - 360 lm |                       |  |
| Für hohe Decken  | ILD029ML | ILD029ML-SW | I029ML | CPS | 4,6 W - 360 lm |                       |  |
| Spot   | ILD029ML | ILD029ML-SW | I029ML | CPS | 4,6 W - 360 lm |                       |  |

Die Sicherheitsleuchte IL(E/D)H ist ausschließlich in der Version zum Anschluss an Zentralbatteriesysteme erhältlich. Dank der eigens entwickelten Speziallinse wird das Licht der ERT-LED sehr

in die vorgegebene Abstrahlrichtung gebündelt und ermöglicht so bei Montagehöhen von mehr als 8m Leuchtenabstände von über 30m in Gängen.



## DECKENMONTAGE / DECKENEINBAUMONTAGE

### Maße und Lochausschnitt ILE (Einzelbatterie & Zentralbatterie)

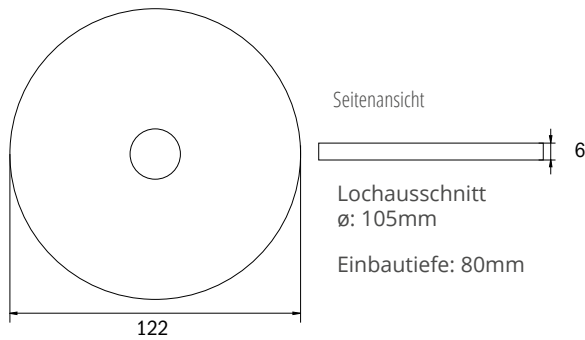

### Maße und Bohrabstände ILD (Einzelbatterie & Zentralbatterie)

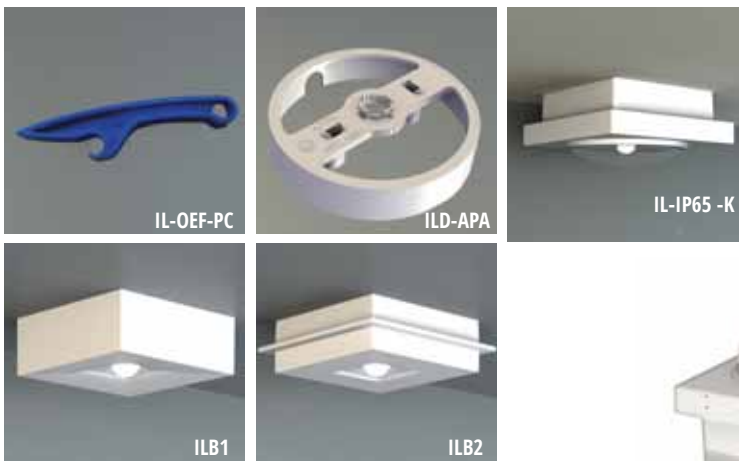
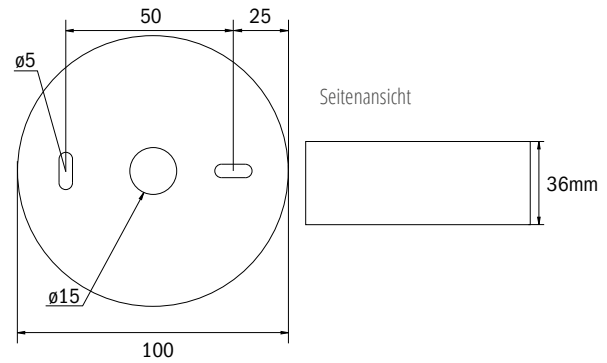

**IL-IK10**  
Deckenaufbaugehäuse aus  
Metall Druckguss für alle  
ILD-Leuchten mit Stoßfestig-  
keitsgrad IK 10.



## ZUBEHÖR

**IL-OEF-PC:** Zum einfachen Öffnen der ILEx ist ein optionaler Öffner erhältlich.

**ILD-APA:** weiße Adapterplatte für seitliche Kabelzuführung zu ILD-Leuchten

**IL-IP65-K:** IP65 Gehäuse für IL Deckenleuchte (Kunststoff, weiß oder anthrazit, chlorbeständig)



**LSYS-S:** Spotlinse für Leuchten mit Systemlinse. Für Deckenhöhen bis 12m geeignet

**LSYS-B:** Beamlinse für Leuchten mit Systemlinse. Zur Ausleuchtung von Brandbekämpfungs- und Hilfestellen an der Wand

**ILB1/ILB2:** Quadratische Abdeckungen





**BALLPLX-ILD:** Plexiglas Ballschutz für ILD Leuchten

**BALLPLX-ILE:** Plexiglas Ballschutz für ILE Leuchten





**3P-Phasenadapter**

## FLUCHTWEGBELEUCHTUNG





Beispiel der Abstandstabelle ILDF029ML / ILEF029ML für ebene Fluchtwege (Die Lichttechnischen Daten können Sie bequem auf unserer Website finden)

| Montagehöhe (m) |  |  |  |  |  |
|-----------------|---|---|---|---|---|
| 2.00            | 2.30  | 6.11  | 12.65   | <b>19.27</b>  | 8.02  |
| 2.50            | 2.41  | 6.45  | 14.12   | <b>22.07</b>  | 9.33  |
| 3.00            | 2.43  | 6.73  | 15.42   | <b>24.50</b>  | 9.81  |
| 3.50            | 2.36  | 6.92  | 16.29   | <b>26.71</b>  | 10.16   |
| 4.00            | 2.31  | 7.01  | 16.52   | <b>28.14</b>  | 9.42  |





Beispiel der Abstandstabelle ILDS029ML / ILES029ML für ebene Fluchtwege (Die Lichttechnischen Daten können Sie bequem auf unserer Website finden)

| Montagehöhe (m) |  |  |  |  |  |
|-----------------|---|---|---|---|---|
| 2.00            | 2.30  | 5.44  | 5.43  | 5.43  | 2.30  |
| 2.50            | 2.88  | 6.80  | 6.78  | 6.79  | 2.88  |
| 3.00            | 3.11  | 7.75  | 7.73  | 7.71  | 3.11  |
| 3.50            | 3.38  | 8.26  | 8.24  | 8.21  | 3.26  |
| 4.00            | 3.60  | 8.80  | 8.76  | 8.72  | 3.48  |
| 5.00            | 3.90  | 9.70  | 9.64  | 9.60  | 3.90  |
| 6.00            | 4.20  | 10.50   | 10.44   | 10.36   | 4.04  |
| 7.00            | 4.38  | 11.22   | 11.14   | 11.04   | 4.20  |
| 8.00            | 4.44  | 11.82   | 11.70   | 11.56   | 4.26  |
| 9.00            | 4.38  | 12.27   | 12.15   | 12.00   | 4.38  |
| 10.50           | 4.23  | 12.81   | 12.63   | 12.42   | 4.02  |
| 12.00           | 3.66  | 12.99   | 12.78   | 12.57   | 3.66  |

**Beispiel der Abstandstabelle ILDH029ML / ILEH029ML für ebene Fluchtwege (Die Lichttechnischen Daten können Sie bequem auf unserer Website finden)**

| Montagehöhe (m) |  |  |  |  |  |
|-----------------|---|---|---|---|---|
| 2.00            | 0.39  | 1.16  | 5.55  | <b>10.06</b>  | 4.29  |
| 2.50            | 0.49  | 1.45  | 6.93  | <b>12.58</b>  | 5.36  |
| 3.00            | 0.58  | 1.74  | 8.32  | <b>15.10</b>  | 6.43  |
| 3.50            | 0.68  | 2.03  | 9.70  | <b>17.61</b>  | 7.51  |
| 4.00            | 0.78  | 2.32  | 11.09   | <b>20.13</b>  | 8.58  |
| 5.00            | 0.80  | 2.18  | 12.24   | <b>22.88</b>  | 9.40  |
| 6.00            | 0.84  | 2.24  | 12.96   | <b>25.08</b>  | 9.98  |
| 7.00            | 0.98  | 2.40  | 13.66   | <b>26.82</b>  | 10.78   |
| 8.00            | 0.98  | 2.60  | 14.16   | <b>28.46</b>  | 11.02   |
| 9.00            | 1.11  | 2.76  | 14.55   | <b>29.88</b>  | 11.52   |
| 10.50           | 1.11  | 2.85  | 15.03   | <b>31.53</b>  | 12.09   |
| 12.00           | 1.26  | 3.09  | 15.54   | <b>32.73</b>  | 12.42   |

**Beispiel der Abstandstabelle ILDR029 im IL-IP65 Gehäuse für ebene Fluchtwege (Die Lichttechnischen Daten können Sie bequem auf unserer Website finden)**

| Montagehöhe (m) |  |  |  |  |  |
|-----------------|---|---|---|---|---|
| 2.00            | 4.71  | 10.79   | 10.79   | 10.78   | 4.71  |
| 2.50            | 5.36  | 12.49   | 12.49   | 12.50   | 5.36  |
| 3.00            | 5.20  | 13.98   | 14.00   | 14.02   | 5.20  |
| 3.50            | 3.89  | 14.53   | 14.51   | 14.78   | 4.03  |
| 4.00            | 2.60  | 13.78   | 13.78   | 13.88   | 2.60  |

Die Beispiel der Abstandstabelle basiert auf folgenden Parametern:  
Wartungsfaktor: 0.8; Notbeleuchtungsfaktor 1.00; Minimale Beleuchtungsstärke auf der Mittellinie: 1.00 lux; Minimale Beleuchtungsstärke auf der

halben Rettungswegbreite: 0.50 lux; Gleichmäßigkeit auf der Mittellinie maximal 40:1; Breite des Rettungsweges 2.00m

## FLUCHTWEGBELEUCHTUNG

Beispiel der Abstandstabelle ILDL421SC(WB/WL) / ILEL421SC(WB/WL) sowie ILDL423SC(WB/WL) / ILEL423SC(WB/WL) mit Flurlinse für ebene Fluchtwege  
(Die Lichttechnischen Daten können Sie bequem auf unserer Website finden)

| Montagehöhe (m) |      |      |       |              |      |
|-----------------|------|------|-------|--------------|------|
| 2.00            | 2.49 | 6.66 | 11.01 | <b>15.37</b> | 6.77 |
| 2.50            | 2.53 | 6.90 | 12.32 | <b>17.69</b> | 7.81 |
| 3.00            | 2.50 | 7.10 | 13.55 | <b>19.91</b> | 8.64 |
| 3.50            | 2.50 | 7.18 | 14.57 | <b>21.97</b> | 9.34 |
| 4.00            | 2.46 | 7.14 | 15.36 | <b>23.70</b> | 9.94 |





Beispiel der Abstandstabelle ILDL421SC(WB/WL) / ILEL421SC(WB/WL) sowie ILDL423SC(WB/WL) / ILEL423SC(WB/WL) mit Spotlinse für ebene Fluchtwege  
(Die Lichttechnischen Daten können Sie bequem auf unserer Website finden)

| Montagehöhe (m) |      |       |       |       |      |
|-----------------|------|-------|-------|-------|------|
| 2.00            | 1.77 | 3.97  | 3.97  | 3.97  | 1.77 |
| 3.00            | 2.46 | 5.60  | 5.60  | 5.60  | 2.46 |
| 4.00            | 2.97 | 6.67  | 6.67  | 6.67  | 2.97 |
| 5.00            | 3.37 | 7.79  | 7.79  | 7.79  | 3.37 |
| 6.00            | 3.73 | 8.68  | 8.68  | 8.68  | 3.73 |
| 7.00            | 3.97 | 9.49  | 9.49  | 9.49  | 3.97 |
| 8.00            | 4.09 | 10.24 | 10.24 | 10.24 | 4.09 |
| 9.00            | 4.11 | 10.83 | 10.83 | 10.83 | 4.11 |
| 10.00           | 4.04 | 11.26 | 11.26 | 11.26 | 4.04 |
| 11.00           | 3.87 | 11.53 | 11.53 | 11.53 | 3.87 |
| 12.00           | 3.59 | 11.65 | 11.65 | 11.65 | 3.59 |





Beispiel der Abstandstabelle ILDL421SC(WB/WL) / ILEL421SC(WB/WL) sowie ILDL423SC(WB/WL) / ILEL423SC(WB/WL) mit Rundlinse für ebene Fluchtwege  
(Die Lichttechnischen Daten können Sie bequem auf unserer Website finden)

| Montagehöhe (m) |      |       |       |       |      |
|-----------------|------|-------|-------|-------|------|
| 2.00            | 3.98 | 8.50  | 8.50  | 8.50  | 3.98 |
| 2.50            | 4.74 | 10.18 | 10.18 | 10.18 | 4.74 |
| 3.00            | 5.31 | 11.81 | 11.81 | 11.81 | 5.31 |
| 3.50            | 5.44 | 13.31 | 13.31 | 13.31 | 5.44 |
| 4.00            | 1.52 | 11.19 | 11.19 | 11.19 | 1.52 |

**Beispiel der Abstandstabelle ILDL428SC(WB/WL) / ILEL428SC(WB/WL) mit Flurlinse für ebene Fluchtwege  
(Die Lichttechnischen Daten können Sie bequem auf unserer Website finden)**

| Montagehöhe (m) |  |  |  |  |  |
|-----------------|---|---|---|---|---|
| 2.00            | 1.70  | 4.79  | 9.11  | 13.35   | 5.80  |
| 2.50            | 1.68  | 4.86  | 10.09   | 15.37   | 6.48  |
| 3.00            | 1.63  | 4.79  | 10.80   | 16.94   | 6.92  |
| 3.50            | 0.00  | 4.77  | 7.41  | 15.01   | 1.25  |
| 4.00            | 0.00  | 3.23  | 4.12  | 12.58   | 0.00  |

**Beispiel der Abstandstabelle ILDL428SC(WB/WL) / ILEL428SC(WB/WL) mit Spotlinse für ebene Fluchtwege  
(Die Lichttechnischen Daten können Sie bequem auf unserer Website finden)**

| Montagehöhe (m) |  |  |  |  |  |
|-----------------|--|--|--|--|--|
| 2.00            | 1.64   | 3.75   | 3.75   | 3.75   | 1.64   |
| 3.00            | 2.12   | 4.86   | 4.86   | 4.86   | 2.12   |
| 4.00            | 2.50   | 5.82   | 5.82   | 5.82   | 2.50   |
| 5.00            | 2.73   | 6.63   | 6.63   | 6.63   | 2.73   |
| 6.00            | 2.78   | 7.28   | 7.28   | 7.28   | 2.78   |
| 7.00            | 2.70   | 7.70   | 7.70   | 7.70   | 2.70   |
| 8.00            | 2.47   | 7.88   | 7.88   | 7.88   | 2.47   |
| 9.00            | 2.05   | 7.85   | 7.85   | 7.85   | 2.05   |
| 10.00           | 1.22   | 7.62   | 7.62   | 7.62   | 1.22   |
| 11.00           | 0.00   | 7.18   | 7.18   | 7.18   | 0.00   |

Die Beispiel der Abstandstabelle basiert auf folgenden Parametern:  
Wartungsfaktor: 0.8; Notbeleuchtungsfaktor 1.00; Minimale Beleuchtungsstärke auf der Mittellinie: 1.00 lux; Minimale Beleuchtungsstärke auf der

halben Rettungswegbreite: 0.50 lux; Gleichmäßigkeit auf der Mittellinie maximal 40:1; Breite des Rettungsweges 2.00m





## FAKTEN

- Kunststoff, weiß
- IP54
- Universalmontage
- Einzelbatterie: -5° bis +40°C
- Zentralbatterie: -30° bis +40°C

Kompakte Sicherheitsleuchte zur Ausleuchtung der Flucht- und Rettungswege mit prismatischer Abdeckung zur optimalen Lichtverteilung. Erhältlich zum Anschluss an Zentralbatterieanlagen und als Einzelbatterieleuchte.

Mit dem optionalen Einbaurahmen lässt sich die Leuchte elegant in die Decke integrieren.



DESIGN-LEUCHTEN



DYNAMISCHE  
LEUCHTEN

UNIVERSAL-  
LEUCHTEN

INDUSTRIELEUCHTEN

ALLGEMEINBELEUCHTUNG  
MIT SICHERHEITSLICHT

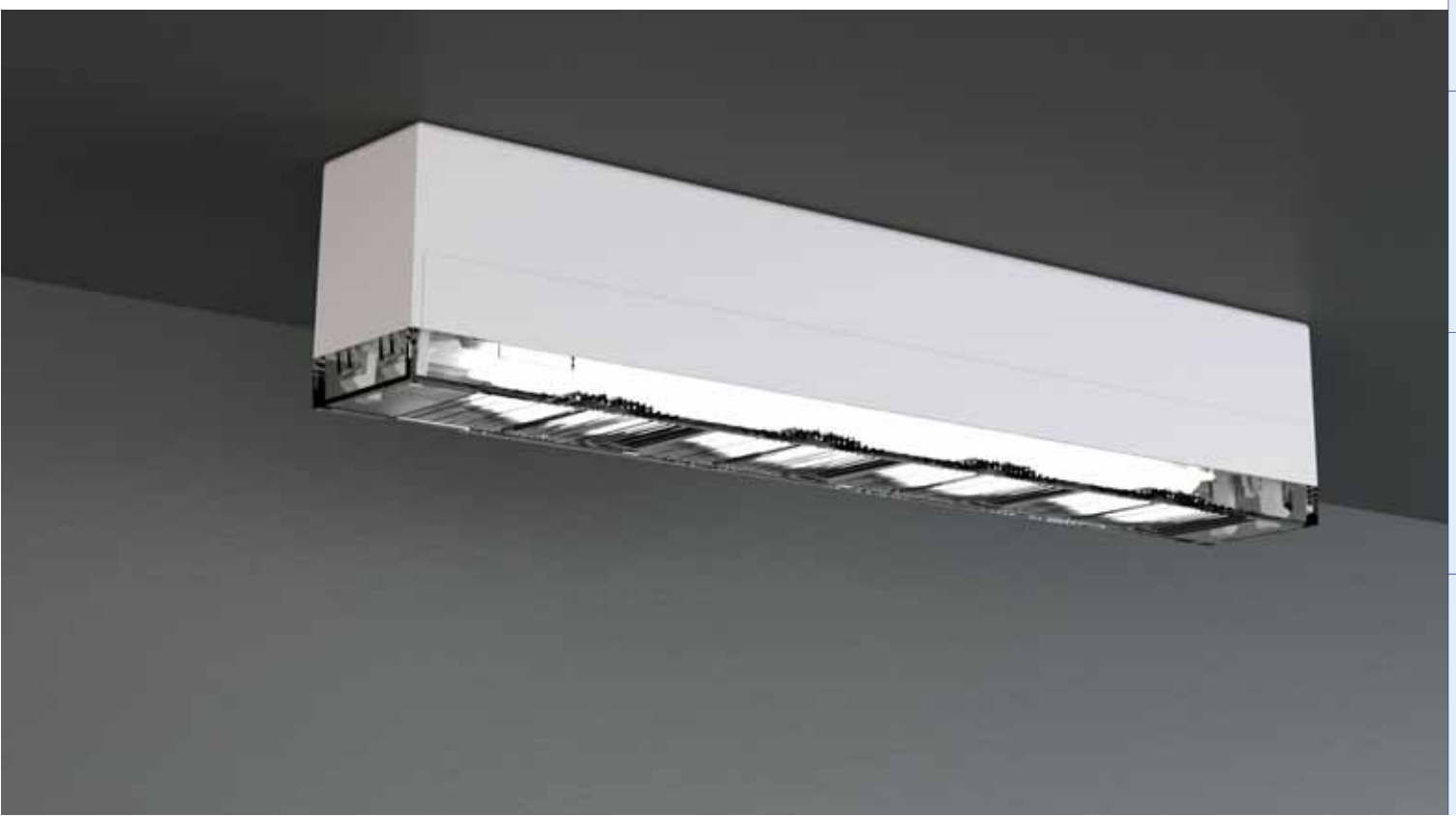

DRAHTLOSE  
ÜBERWACHUNG

ZUBEHÖR

MODULE

## FLUCHTWEGBELEUCHTUNG

| <b>EINZELBATTERIELEUCHTEN MIT SELBSTTESTFUNKTION</b>                                  |          |             |     |  |                |                       |
|---|----------|-------------|-----|--|----------------|-----------------------|
| LED, 1h, 230V AC  | KMB011SC | KMB011SC-SW | 1 h |  | 4,6 W - 190 lm | 3,2V / 3,3 Ah LiFePO4 |
| LED, 3h, 230V AC  | KMB013SC | KMB013SC-SW | 3 h |  | 4,6 W - 190 lm | 3,2V / 3,3 Ah LiFePO4 |
| LED, 8h, 230V AC  | KMB018SC | KMB018SC-SW | 8 h |  | 4,6 W - 85 lm  | 3,2V / 3,3 Ah LiFePO4 |
| <b>EINZELBATTERIELEUCHTEN MIT WIRELESS BASIC MODUL</b>                                |          |             |     |  |                |                       |
| LED, 1h, 230V AC  | KMB011WB | KMB011WB-SW | 1 h |  | 5,3 W - 190 lm | 3,2V / 3,3 Ah LiFePO4 |
| LED, 3h, 230V AC  | KMB013WB | KMB013WB-SW | 3 h |  | 5,3 W - 190 lm | 3,2V / 3,3 Ah LiFePO4 |
| LED, 8h, 230V AC  | KMB018WB | KMB018WB-SW | 8 h |  | 5,3 W - 85 lm  | 3,2V / 3,3 Ah LiFePO4 |
| <b>EINZELBATTERIELEUCHTEN MIT WIRELESS PROFESSIONAL MODUL</b>                         |          |             |     |  |                |                       |
| LED, 1h, 230V AC  | KMB011WL | KMB011WL-SW | 1 h |  | 5,3 W - 190 lm | 3,2V / 3,3 Ah LiFePO4 |
| LED, 3h, 230V AC  | KMB013WL | KMB013WL-SW | 3 h |  | 5,3 W - 190 lm | 3,2V / 3,3 Ah LiFePO4 |
| LED, 8h, 230V AC  | KMB018WL | KMB018WL-SW | 8 h |  | 5,3 W - 85 lm  | 3,2V / 3,3 Ah LiFePO4 |
| <b>LEUCHTEN FÜR CORE COMPACT ZENTRALANLAGEN 24V AC/DC INKL. ÜBERWACHUNGSBAUSTEIN</b>  |          |             |     |  |                |                       |
| LED, 24V AC/DC  | KMB519CC | KMB519CC-SW | CPS |  | 2,1 W - 220 lm |                       |
| <b>LEUCHTEN FÜR ZENTRALE STROMVERSORGUNGSSYSTEME AC/DC INKL. ÜBERWACHUNGSBAUSTEIN</b> |          |             |     |  |                |                       |
| LED, 230V AC/DC   | KMB019ML | KMB019ML-SW | CPS |  | 3,2 W - 220 lm |                       |

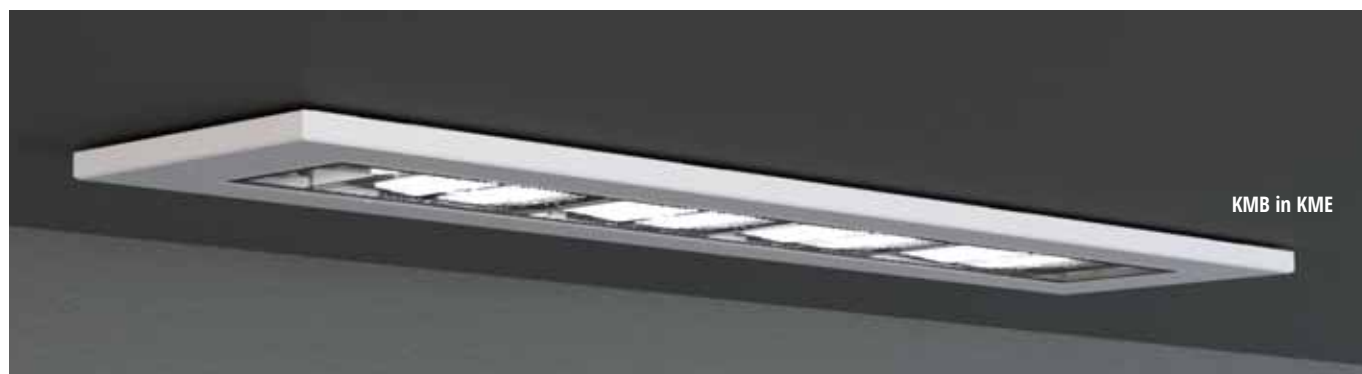



### Beispiel der Abstandstabelle KMB019ML für ebene Fluchtwege

| Montagehöhe (m) |      |      |       |       |      |
|-----------------|------|------|-------|-------|------|
| 2.00            | 1.74 | 4.59 | 7.81  | 11.12 | 4.71 |
| 2.50            | 1.62 | 4.97 | 8.71  | 12.56 | 5.13 |
| 3.00            | 1.66 | 4.96 | 9.40  | 13.82 | 5.64 |
| 3.50            | 1.63 | 4.75 | 9.79  | 14.95 | 6.06 |
| 4.00            | 1.62 | 4.85 | 10.32 | 15.98 | 6.40 |

Die Beispiel der Abstandstabelle basiert auf folgenden Parametern:  
Wartungsfaktor: 0.8; Notbeleuchtungsfaktor 1.00; Minimale Beleuchtungsstärke auf der Mittellinie: 1.00 lux; Minimale Beleuchtungsstärke auf der

halben Rettungswegbreite: 0.50 lux; Gleichmäßigkeit auf der Mittellinie maximal 40:1; Breite des Rettungsweges 2.00m

## UNIVERSALMONTAGE

### Bohrabstände KMB Decke/Wand

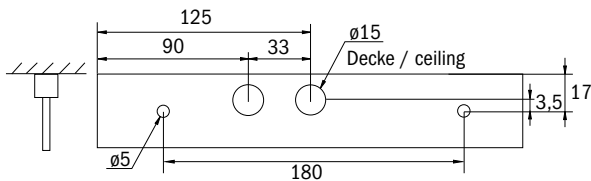

### Maße KMB

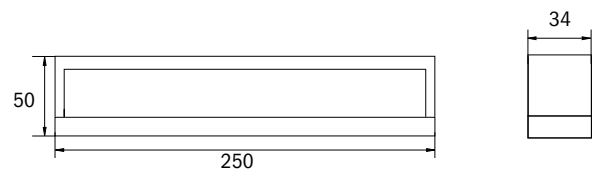

### Maße KME Einbaurahmen

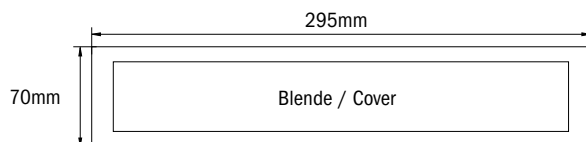

### Lochausschnitt KME Einbaurahmen

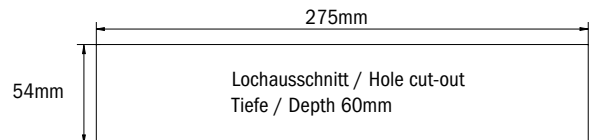

Alle Maßangaben in mm

## ZUBEHÖR

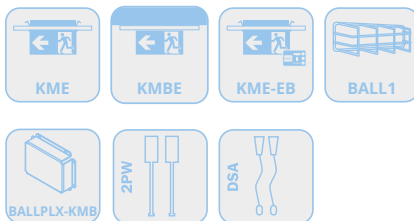

### KME Einbaurahmen

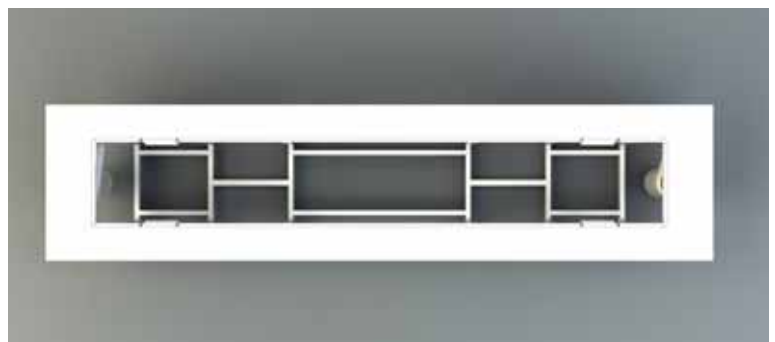





ALLGEMEINE  
INFORMATIONEN

## FAKTEN

- Kunststoff, weiß
- Universalmontage
- IP40
- Einzelbatterie: -10° bis +40°C  
Zentralbatterie: -30° bis +40°C

Kompakte Kunststoff -Sicherheitsleuchte mit ERT-LED für Universalmontage zur Ausleuchtung der Flucht- und Rettungswege nach DIN EN 60598-1, DIN EN 60598-22 und DIN EN 1838.

Erhältlich als ZBA- oder Einzelbatterie-Leuchte. Auch als ERT-Leuchte mit verbesserter Ausleuchtung erhältlich.



DESIGN-LEUCHTEN

DYNAMISCHE  
LEUCHTEN

UNIVERSAL-  
LEUCHTEN

INDUSTRIELEUCHTEN

ALLGEMEINBELEUCHTUNG  
MIT SICHERHEITSLICHT













DRAHTLOSE  
ÜBERWACHUNG

ZUBEHÖR

MODULE



## FLUCHTWEGBELEUCHTUNG

|      |  |  |  |  |   |
|---|---|---|--|---|---|
| <b>EINZELBATTERIELEUCHTEN MIT SELBSTTESTFUNKTION</b>                                  |   |   |  |   |   |
| LED, 1h, 230V AC  | KEU011SC  | 1 h   | 6,1 W - 300 lm   | 4,8V/2,0Ah NiMH   |    |
| LED, 1h, 230V AC  | KEU021SC  | 1 h   | 6 W - 520 lm   | 4,8V/2,0Ah NiMH   |    |
| LED, 3h, 230V AC  | KEU013SC  | 3 h   | 6,1 W - 150 lm   | 4,8V/2,0Ah NiMH   |    |
| LED, 3h, 230V AC  | KEU023SC  | 3 h   | 7,1 W - 520 lm   | 9,6V/2,0Ah NiMH   |    |
| LED, 8h, 230V AC  | KEU018SC  | 8 h   | 7,1 W - 220 lm   | 9,6V/2,0Ah NiMH   |    |
| <b>EINZELBATTERIELEUCHTEN MIT WIRELESS PROFESSIONAL MODUL (NICHT SCHALTBAR)</b>       |   |   |  |   |   |
| LED, 1h, 230V AC  | KEU011WL  | 1 h   | 7,5 W - 150 lm   | 12V/0,8Ah NiMH  |    |
| LED, 3h, 230V AC  | KEU013WL  | 3 h   | 7,5 W - 150 lm   | 12V/0,8Ah NiMH  |   |
| LED, 8h, 230V AC  | KEU018WL  | 8 h   | 7,5 W - 60 lm  | 12V/0,8Ah NiMH  |  |
| <b>LEUCHTEN FÜR ZENTRALANLAGEN AC/DC</b>  |   |   |  |   |   |
| LED, 230V AC/DC   | KEU019  | CPS   | 4,5 W - 300 lm   |   |   |
| LED, 230V AC/DC   | KEU029  | CPS   | 4,6 W - 520 lm   |   |   |
| <b>LEUCHTEN FÜR ZENTRALE STROMVERSORGUNGSSYSTEME AC/DC INKL. ÜBERWACHUNGSBAUSTEIN</b> |   |   |  |   |   |
| LED, 230V AC/DC   | KEU019ML  | CPS   | 5,2 W - 300 lm   |   |  |
| LED, 230V AC/DC   | KEU029ML  | CPS   | 5,2 W - 520 lm   |   |  |

### Beispiel der Abstandstabelle KEU029 für ebene Fluchtwege

| Montagehöhe (m) |       |       |       |      |      |
|-----------------|-------|-------|-------|------|------|
| 2.00            | 8.02  | 20.31 | 17.19 | 7.16 | 2.86 |
| 2.50            | 9.33  | 22.81 | 19.10 | 7.86 | 3.09 |
| 3.00            | 9.81  | 24.91 | 20.52 | 8.38 | 3.22 |
| 3.50            | 10.16 | 26.78 | 21.59 | 8.79 | 3.26 |
| 4.00            | 10.42 | 28.26 | 22.14 | 9.09 | 3.36 |

Die Beispiel der Abstandstabelle basiert auf folgenden Parametern:  
Wartungsfaktor: 0.8; Notbeleuchtungsfaktor 1.00; Minimale Beleuchtungsstärke auf der Mittellinie: 1.00 lux; Minimale Beleuchtungsstärke auf der

halben Rettungswegbreite: 0.50 lux; Gleichmäßigkeit auf der Mittellinie maximal 40:1; Breite des Rettungsweges 2.00m

## UNIVERSALMONTAGE

### Maße KE Wand/Decke

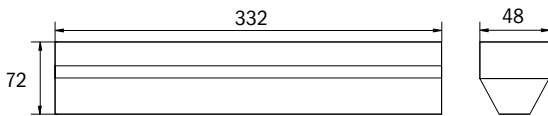

### Bohrabstände KE Wand/Decke

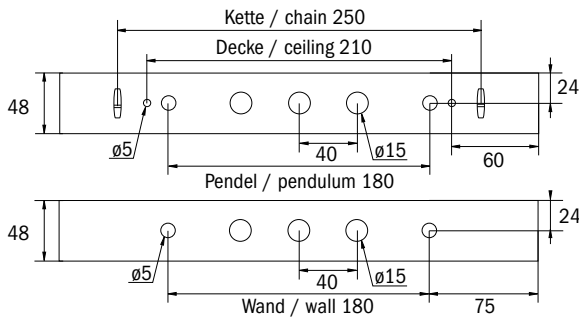

Alle Maßangaben in mm

### Lochausschnitt KE Einbau

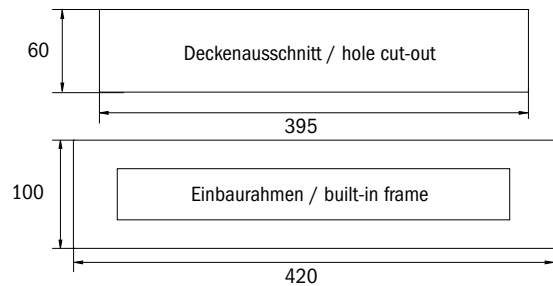

## ZUBEHÖR





 **DO**  
FLUCHTWEGBELEUCHTUNG



ALLGEMEINE  
INFORMATIONEN

## FAKTEN

- Kunststoff, transparent
- optional zum Einbau in Fremdleuchten
- IP20
- Einzelbatterie: -5° bis +40°C  
Zentralbatterie: -30° bis +40°C

Kompakter Notlichteinsatz mit oval ausleuchtender ERT-LED-Leuchte zur Ausleuchtung der Flucht- und Rettungswege nach DIN EN 60598-1, DIN EN 60598-2-22 und DIN EN 1838. Geeignet zum Deckeneinbau oder zum Aufbringen auf T5/T8 Leuchtmittel und metallische Träger.

Durch ihr transparentes Gehäusematerial passt sich die Leuchte perfekt ihrem Umfeld an. Lieferbar inklusive Elektronik-Box oder lose zum Einbau in bestehende Lampengehäuse. Dübel und Clips im Lieferumfang enthalten.



DESIGN-LEUCHTEN

DYNAMISCHE  
LEUCHTEN

UNIVERSAL-  
LEUCHTEN

INDUSTRIELEUCHTEN

ALLGEMEINBELEUCHTUNG  
MIT SICHERHEITSLICHT

DRAHTLOSE  
ÜBERWACHUNG

ZUBEHÖR

MODULE

DO inkl. Elektronik Box

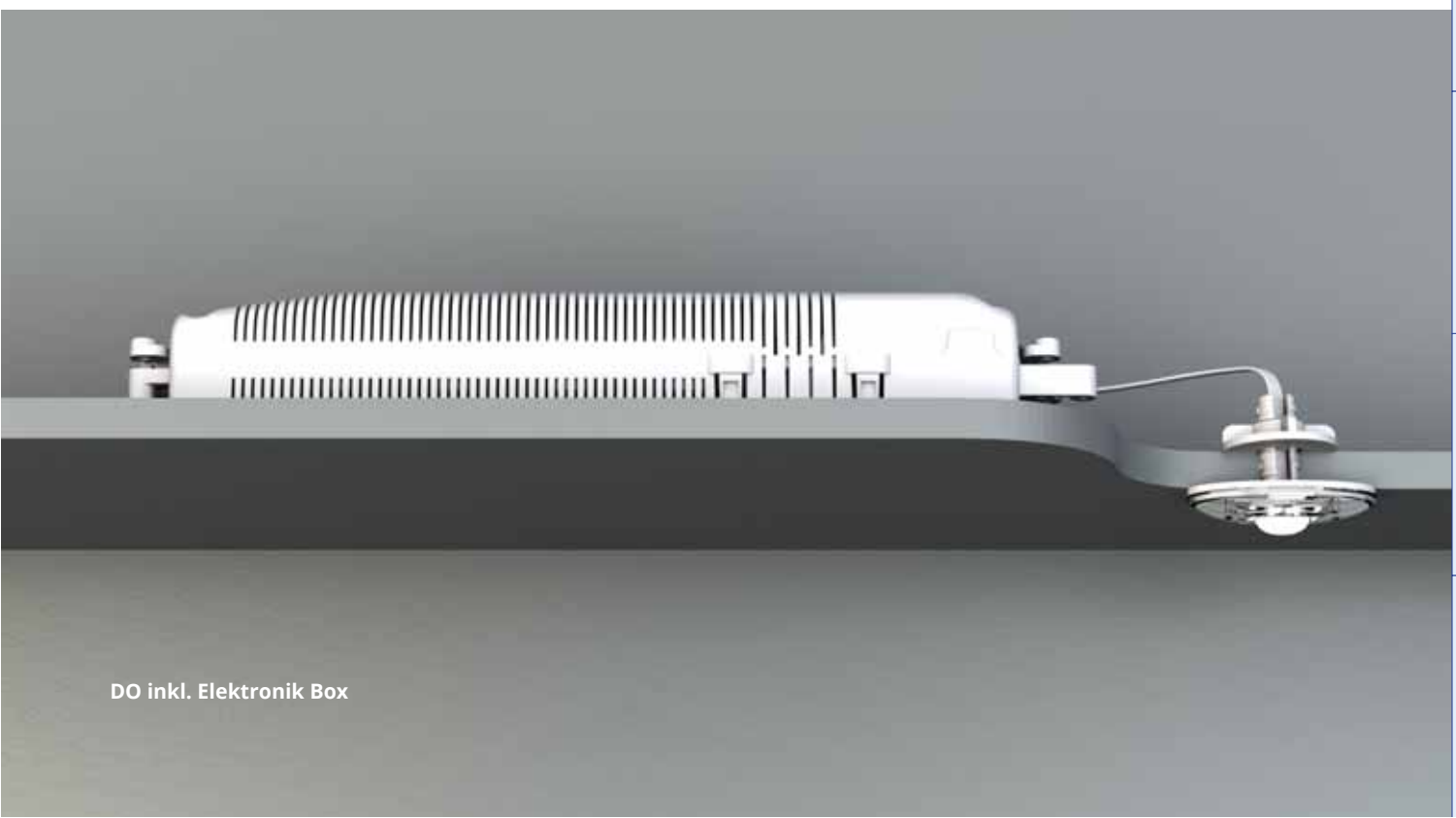





## FLUCHTWEGBELEUCHTUNG

|  | lose, zum Einbau in bestehende Leuchten | mit Gehäuse |  |  |  |  |
|---|---|-------------|---|---|---|--|
| <b>EINZELBATTERIELEUCHTEN MIT SELBSTTESTFUNKTION</b>                              |   |             |   |   |   |  |
| LED, 1h, 230V AC  | DOS021SC                                | DOE021SC    | 1 h   | 3 W - 140 lm  | 4,8V/2,0Ah NiMH   |   |
| LED, 3h, 230V AC  | DOS023SC                                | DOE023SC    | 3 h   | 3 W - 140 lm  | 4,8V/2,0Ah NiMH   |   |
| LED, 8h, 230V AC  | DOS028SC                                | DOE028SC    | 8 h   | 4,4 W - 140 lm  | 9,6V/2,0Ah NiMH   |   |
| <b>EINZELBATTERIELEUCHTEN MIT WIRELESS PROFESSIONAL MODUL (SCHALTBAR)</b>         |   |             |   |   |   |  |
| LED, 1h, 230V AC  | DOS021WL                                | DOE021WL    | 1 h   | 5,6 W - 140 lm  | 4,8V/2,0Ah NiMH   |   |
| LED, 3h, 230V AC  | DOS023WL                                | DOE023WL    | 3 h   | 5,6 W - 140 lm  | 4,8V/2,0Ah NiMH   |   |
| <b>LEUCHTEN FÜR ZENTRALANLAGEN AC/DC</b>  |   |             |   |   |   |  |
| LED, 230V AC/DC   | DOS029                                  | DOE029      | CPS   | 1,9 W - 140 lm  |   |  |
| <b>LEUCHTEN FÜR ZENTRALANLAGEN AC/DC INKL. ÜBERWACHUNGSBAUSTEIN</b>               |   |             |   |   |   |  |
| LED, 230V AC/DC   | DOS029ML                                | DOE029ML    | CPS   | 2,8 W - 140 lm  |   |  |



**Beispiel der Abstandstabelle DO 023 / DO 029 ERT-LED für ebene Fluchtwege**

| Montagehöhe (m) |  |  |  |  |  |
|-----------------|---|---|---|---|---|
| 2.00            | 1.51  | 3.74  | 7.22  | 10.83   | 4.71  |
| 2.50            | 1.62  | 4.16  | 8.30  | 12.62   | 5.36  |
| 3.00            | 1.73  | 4.49  | 9.14  | 14.14   | 5.64  |
| 3.50            | 1.71  | 4.74  | 9.65  | 15.34   | 5.60  |
| 4.00            | 1.54  | 4.89  | 9.32  | 16.14   | 4.44  |

Die Beispiel der Abstandstabelle basiert auf folgenden Parametern:  
 Wartungsfaktor: 0.8; Notbeleuchtungsfaktor 1.00; Minimale Beleuchtungs-  
 stärke auf der Mittellinie: 1.00 lux; Minimale Beleuchtungsstärke auf der

halben Rettungswegbreite: 0.50 lux; Gleichmäßigkeit auf der Mittellinie  
 maximal 40:1; Breite des Rettungsweges 2.00m

**DECKENMONTAGE**

Maße DOE023 / 029

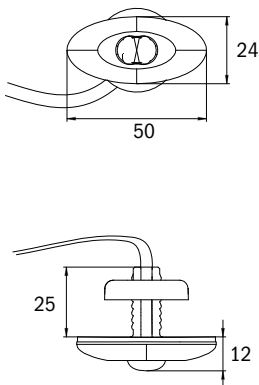

Elektronik-Box

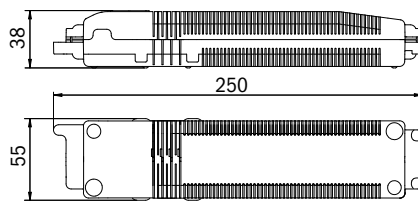

Lochausschnitt UH-Box

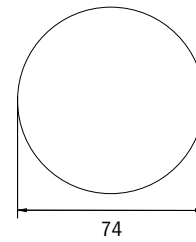

Lochausschnitt DO



Alle Maßangaben in mm

Für Betoneinbau empfehlen wir die Dosen HaloX-0 + HaloX-40 der Firma Kaiser.



 **INDUSTRIE-LEUCHTEN**





 **PM**  
KUNSTSTOFFLEUCHTE



## FAKTEN

- Kunststoff, weiß
- 20m Erkennungsweite
- Komplettes Piktogrammset (ISO 7010)
- IP65, Schutzklasse II
- Wand- oder Deckenmontage
- Einzelbatterie: -5° bis +40°C  
Zentralbatterie: -30° bis +40°C



Die kleinere Variante der vielfach bewährten KCW-Leuchte ist als Rettungszeichenleuchte oder als Sicherheitsleuchte einsetzbar und eignet sich dank der geringen Aufbauhöhe insbesondere für den Einsatz in Tiefgaragen.

Die Montagewanne kann sowohl mit einer flachen als auch mit einer hohen Haube verwendet werden.

| <b>EINZELBATTERIELEUCHTEN MIT SELBSTTESTFUNKTION</b>                |          |          |     |                 |                 |  |
|---|----------|----------|-----|-----------------|-----------------|--|
| LED, 1h, 230V AC  | PMW001SC | PMD001SC | 1 h | 4,2 W           | 4,8V/2,0Ah NiMH |  |
| LED, 3h, 230V AC  | PMW003SC | PMD003SC | 3 h | 4,2 W           | 4,8V/2,0Ah NiMH |  |
| LED, 8h, 230V AC  | PMW008SC | PMD008SC | 8 h | 5,3 W           | 9,6V/2,0Ah NiMH |  |
| LED, 1h, 230V AC  | PMW021SC |          | 1 h | 4,5 W - 260 lm  | 4,8V/2,0Ah NiMH |  |
| LED, 3h, 230V AC  | PMW023SC |          | 3 h | 7,1 W - 520 lm  | 9,6V/2,0Ah NiMH |  |
| LED, 8h, 230V AC  | PMW028SC |          | 8 h | 7,1 W - 220 lm  | 9,6V/2,0Ah NiMH |  |
| <b>LEUCHTEN FÜR ZENTRALANLAGEN AC/DC INKL. ÜBERWACHUNGSBAUSTEIN</b> |          |          |     |                 |                 |  |
| LED, 230V AC/DC   | PMW009ML | PMD009ML | CPS | 3,6 W           |                 |  |
| LED, 230V AC/DC   | PMW029ML |          | CPS | 5,2 W - 520 lm  |                 |  |
| LED, 230V AC/DC   | PMW039ML |          | CPS | 9,4 W - 1050 lm |                 |  |

## WANDMONTAGE

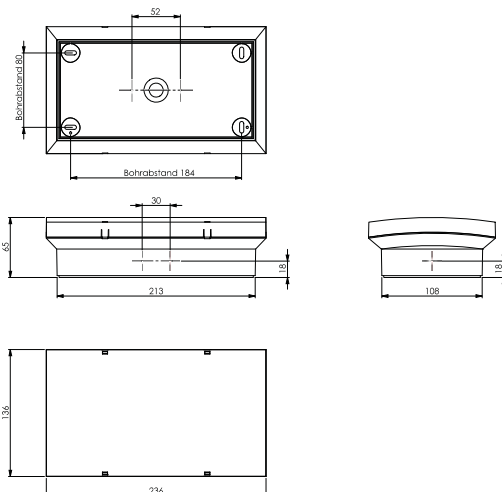

## DECKENMONTAGE

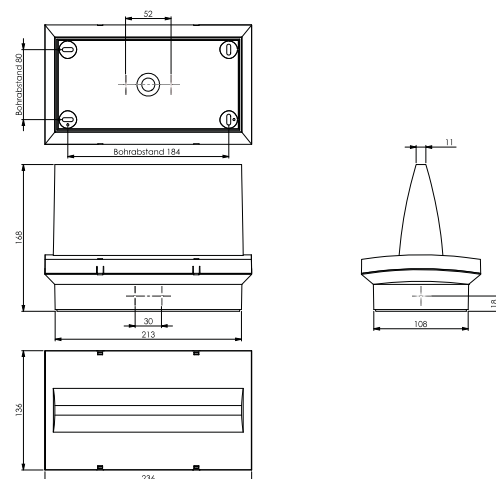



## FAKTEN

- Kunststoff, weiß
- 30m Erkennungsweite
- Komplettes Piktogrammset (ISO 7010)
- KCW: IP54, optional IP64 Schutzklasse II
- KCD: IP40; Schutzklasse I
- Wand- oder Deckenmontage
- Einzelbatterie: -5° bis +40°C
- Zentralbatterie: -30° bis +40°C

Konvexe Rettungszeichen- und Sicherheitsleuchte aus Kunststoff für Wand- oder Deckenmontage. Rettungszeichenleuchte mit steckbaren, lösungsmittelfreien, innenliegendem Piktogrammset standardmäßig im Lieferumfang enthalten.

Gleichzeitig ohne Einsatz der Piktogramme als Sicherheitsleuchte mit enthaltener glasklarer Abdeckung zu verwenden. Rettungszeichen- / Sicherheitsleuchte gem. DIN EN 60598-1, DIN EN 60598-2-22 und DIN EN 1838.



KCW

# KUNSTSTOFFLEUCHTE

KCW

IP54 IP65 optional IK 06

| <b>EINZELBATTERIELEUCHTEN MIT SELBSTTESTFUNKTION</b>                                 |                  |                     |     |                |                 |  |
|--|------------------|---------------------|-----|----------------|-----------------|--|
| LED, 1h, 230V AC   | KCW021SC **      | KCW021SC-COOLIP54 * | 1 h | 6 W - 520 lm   | 4,8V/2,0Ah NiMH |  |
| LED, 1h, 230V AC   | KCW011SC **      | KCW011SC-COOLIP54 * | 1 h | 6,1 W - 300 lm | 4,8V/2,0Ah NiMH |  |
| LED, 3h, 230V AC   | KCW013SC **      | KCW013SC-COOLIP54 * | 3 h | 6,1 W - 150 lm | 4,8V/2,0Ah NiMH |  |
| LED, 3h, 230V AC   | KCW023SC **      | KCW023SC-COOLIP54 * | 3 h | 7,1 W - 520 lm | 9,6V/2,0Ah NiMH |  |
| LED, 8h, 230V AC   | KCW018SC **      | KCW018SC-COOLIP54 * | 8 h | 6,7 W - 160 lm | 9,6V/2,0Ah NiMH |  |
| LED, 8h, 230V AC   | KCW028SC **      |                     | 8 h | 7,1 W - 220 lm | 9,6V/2,0Ah NiMH |  |
| <b>EINZELBATTERIELEUCHTEN MIT WIRELESS PROFESSIONAL MODUL (NICHT SCHALTBAR)</b>      |                  |                     |     |                |                 |  |
| LED, 1h, 230V AC   | KCW011WL (SE) ** | KCW011WL-COOLIP54 * | 1 h | 7,5 W - 150 lm | 12V/0,8Ah NiMH  |  |
| LED, 3h, 230V AC   | KCW013WL (SE) ** | KCW013WL-COOLIP54 * | 3 h | 7,5 W - 150 lm | 12V/0,8Ah NiMH  |  |
| LED, 8h, 230V AC   | KCW018WL (SE) ** | KCW018WL-COOLIP54 * | 8 h | 7,5 W - 60 lm  | 12V/0,8Ah NiMH  |  |
| <b>LEUCHTEN FÜR CORE COMPACT ZENTRALANLAGEN 24V AC/DC INKL. ÜBERWACHUNGSBAUSTEIN</b> |                  |                     |     |                |                 |  |
| LED, 24V AC/DC   | KCW519CC         |                     | CPS | 3,8 W - 335 lm |                 |  |
| LED, 24V AC/DC   | KCW529CC         |                     | CPS | 3,8 W - 520 lm |                 |  |
| <b>LEUCHTEN FÜR ZENTRALANLAGEN AC/DC</b>   |                  |                     |     |                |                 |  |
| LED, 230V AC/DC  | KCW019           |                     | CPS | 4,5 W - 300 lm |                 |  |
| LED, 230V AC/DC  | KCW029           |                     | CPS | 4,6 W - 520 lm |                 |  |
| <b>LEUCHTEN FÜR ZENTRALANLAGEN AC/DC INKL. ÜBERWACHUNGSBAUSTEIN</b>                  |                  |                     |     |                |                 |  |
| LED, 230V AC/DC  | KCW029ML         |                     | CPS | 5,2 W - 520 lm |                 |  |
| LED, 230V AC/DC  | KCW019ML         |                     | CPS | 5,2 W - 300 lm |                 |  |

\*) Varianten auch erhältlich als COOL-Leuchten mit externem Batteriegehäuse in IP54 zur Montage im Gebäude. Die Montage der Leuchte kann im Freien oder auch in Kühllhäusern erfolgen.

\*\*\*) Optional -EHE: mit elektronischem Heizelement. Durch ein eingebautes Heizelement (EHE) kann diese Leuchte in einem erweiterten Temperaturbereich bis -15°C Außentemperatur betrieben werden.



(SE) Mit der optionalen Schalterweiterung sind die Leuchten über das Wireless Professional System schaltbar



## KCW WAND-/ DECKENMONTAGE

### Maße KC Wand

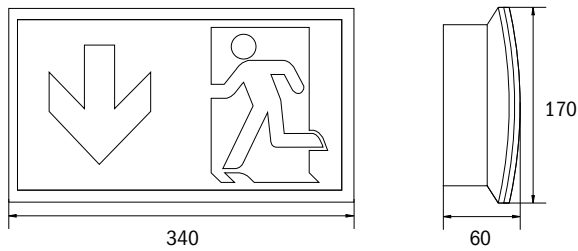

### Bohrabstände KC

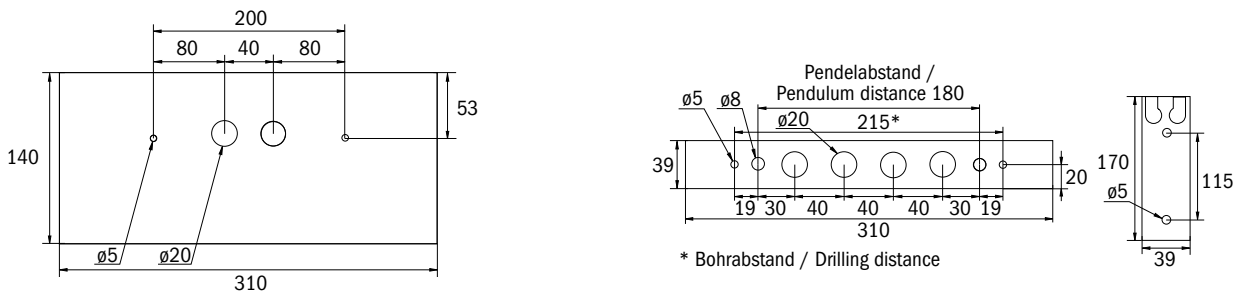

### Externes Akku-Gehäuse - COOL IP54

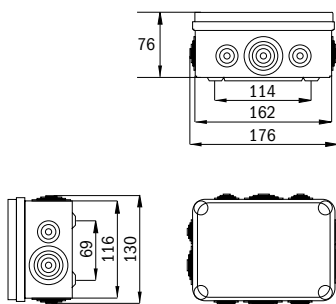



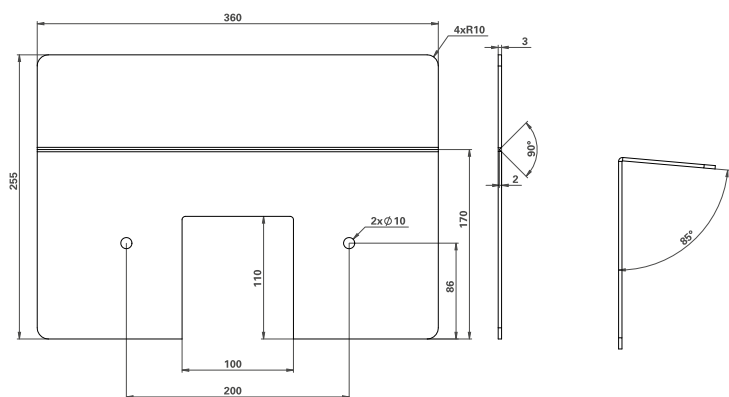

IP54

Alle Maßangaben in mm

### Regendach KCRD für KCW (nur mit IP65 Option)



### Beispiel der Abstandstabelle KCW029 für ebene Fluchtwege

| Montagehöhe (m) |  |  |  |  |  |
|-----------------|---|---|---|---|---|
| 2.00            | 7.46  | 16.44   | 15.49   | 8.50  | 3.33  |
| 2.50            | 8.72  | 19.75   | 18.20   | 9.18  | 3.44  |
| 3.00            | 9.81  | 22.80   | 20.34   | 9.57  | 3.45  |
| 3.50            | 10.77   | 25.37   | 22.28   | 9.86  | 3.50  |
| 4.00            | 10.99   | 27.55   | 22.99   | 9.84  | 3.48  |

Die Beispiel der Abstandstabelle basiert auf folgenden Parametern:  
Wartungsfaktor: 0.8; Notbeleuchtungsfaktor 1.00; Minimale Beleuchtungsstärke auf der Mittellinie: 1.00 lux; Minimale Beleuchtungsstärke auf der

halben Rettungswegbreite: 0.50 lux; Gleichmäßigkeit auf der Mittellinie maximal 40:1; Breite des Rettungsweges 2.00m

# KUNSTSTOFFLEUCHTE

KCD

IP40

IP64  
optional

| <b>EINZELBATTERIELEUCHTEN MIT SELBSTTESTFUNKTION</b>                                 |          |     |                |                 |  |
|--|----------|-----|----------------|-----------------|--|
| LED, 1h, 230V AC   | KCD011SC | 1 h | 6,1 W - 300 lm | 4,8V/2,0Ah NiMH |  |
| LED, 3h, 230V AC   | KCD013SC | 3 h | 6,1 W - 150 lm | 4,8V/2,0Ah NiMH |  |
| LED, 8h, 230V AC   | KCD018SC | 8 h | 6,7 W - 160 lm | 9,6V/2,0Ah NiMH |  |
| <b>EINZELBATTERIELEUCHTEN MIT WIRELESS PROFESSIONAL MODUL (NICHT SCHALTBAR)</b>      |          |     |                |                 |  |
| LED, 1h, 230V AC   | KCD011WL | 1 h | 7,5 W - 150 lm | 12V/0,8Ah NiMH  |  |
| LED, 3h, 230V AC   | KCD013WL | 3 h | 7,5 W - 150 lm | 12V/0,8Ah NiMH  |  |
| LED, 8h, 230V AC   | KCD018WL | 8 h | 7,5 W - 60 lm  | 12V/0,8Ah NiMH  |  |
| <b>LEUCHTEN FÜR CORE COMPACT ZENTRALANLAGEN 24V AC/DC INKL. ÜBERWACHUNGSBAUSTEIN</b> |          |     |                |                 |  |
| LED, 24V AC/DC   | KCD519CC | CPS | 3,8 W - 335 lm |                 |  |
| <b>LEUCHTEN FÜR ZENTRALANLAGEN AC/DC</b>   |          |     |                |                 |  |
| LED, 230V AC/DC  | KCD019   | CPS | 4,5 W - 300 lm |                 |  |
| LED, 230V AC/DC  | KCD029   | CPS | 4,6 W - 520 lm |                 |  |
| <b>LEUCHTEN FÜR ZENTRALANLAGEN AC/DC INKL. ÜBERWACHUNGSBAUSTEIN</b>                  |          |     |                |                 |  |
| LED, 230V AC/DC  | KCD019ML | CPS | 5,2 W - 300 lm |                 |  |
| LED, 230V AC/DC  | KCD029ML | CPS | 5,2 W - 520 lm |                 |  |

## KCD DECKENMONTAGE

### Maße KC Decke

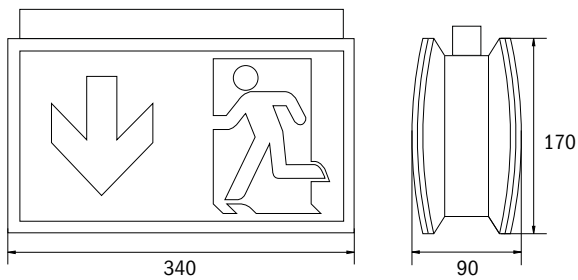

### Bohrabstände KC

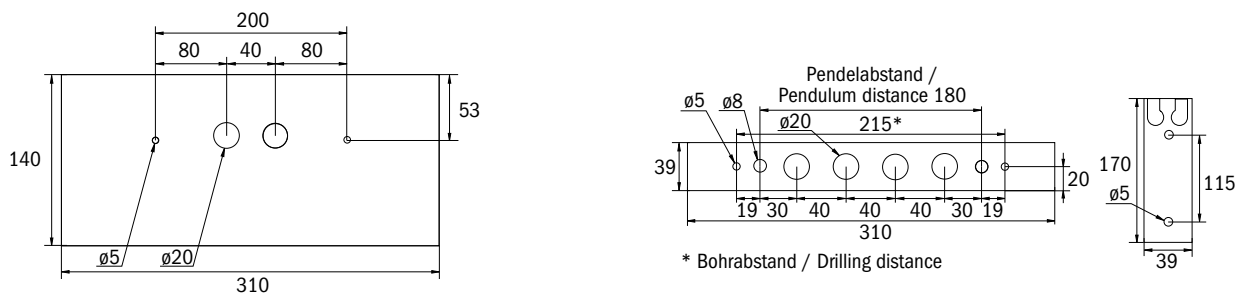

Alle Maßangaben in mm

## ZUBEHÖR

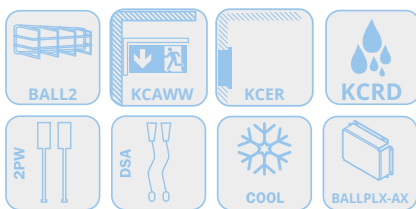



 **KD / KL**  
KUNSTSTOFFLEUCHE

## FAKTEN

- Kunststoff, weiß
- 22m (KD) oder 34m (KL) Erkennungsweite
- Komplettes Piktogrammset (ISO 7010)
- IP43
- Universalmontage inkl. Wandausleger
- Einzelbatterie: -5° bis +40°C  
Zentralbatterie: -30° bis +40°C

Schlanke Kunststoffleuchte für Universalmontage Wand/Decke sowie Wandausleger über beiliegenden Adapter. Mit zusätzlichem Lichtaustritt nach unten. Werkzeuglos zu öffnendes Gehäuse.



Geeignet für Dauer- oder Bereitschaftsschaltung. Planungssicherheit durch werkzeuglosen, variablen Einsatz der Piktogramme vor Ort.

Rettungszeichenleuchte gem. DIN EN 60598-1, DIN EN 60598-2-22 und DIN EN 1838.



## KUNSTSTOFFLEUCHTE

### KD (22M)

|      |  |  |  |  |   |
|---|---|---|--|---|---|
| <b>EINZELBATTERIELEUCHTEN MIT SELBSTTESTFUNKTION</b>                                  |   |   |  |   |   |
| LED, 1h, 230V AC  | KDU011SC  | 1 h   | 6,1 W  | 4,8V/2,0Ah NiMH   |    |
| LED, 3h, 230V AC  | KDU013SC  | 3 h   | 6,1 W  | 4,8V/2,0Ah NiMH   |    |
| LED, 8h, 230V AC  | KDU018SC  | 8 h   | 6,7 W  | 9,6V/2,0Ah NiMH   |    |
| <b>EINZELBATTERIELEUCHTEN MIT WIRELESS PROFESSIONAL MODUL (NICHT SCHALTBAR)</b>       |   |   |  |   |   |
| LED, 1h, 230V AC  | KDU011WL  | 1 h   | 7,5 W  | 12V/0,8Ah NiMH  |    |
| LED, 3h, 230V AC  | KDU013WL  | 3 h   | 7,5 W  | 12V/0,8Ah NiMH  |    |
| LED, 8h, 230V AC  | KDU018WL  | 8 h   | 7,5 W  | 12V/0,8Ah NiMH  |   |
| <b>LEUCHTEN FÜR CORE COMPACT ZENTRALANLAGEN 24V AC/DC INKL. ÜBERWACHUNGSBAUSTEIN</b>  |   |   |  |   |   |
| LED, 24V AC/DC  | KDU519CC  | CPS   | 3,6 W  |   |  |
| <b>LEUCHTEN FÜR ZENTRALANLAGEN AC/DC</b>  |   |   |  |   |   |
| LED, 230V AC/DC   | KDU019  | CPS   | 4,5 W  |   |   |
| <b>LEUCHTEN FÜR ZENTRALE STROMVERSORGUNGSSYSTEME AC/DC INKL. ÜBERWACHUNGSBAUSTEIN</b> |   |   |  |   |   |
| LED, 230V AC/DC   | KDU019ML  | CPS   | 5,2 W  |   |  |

## UNIVERSALMONTAGE

Maße KD Wand

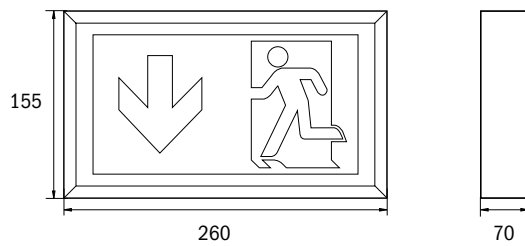

Maße KD Decke

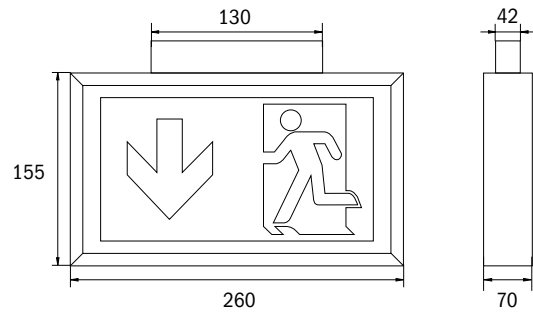

Bohrabstände KD Wand

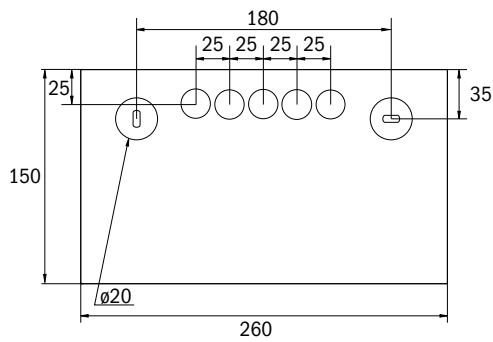

Bohrabstände KD Decke

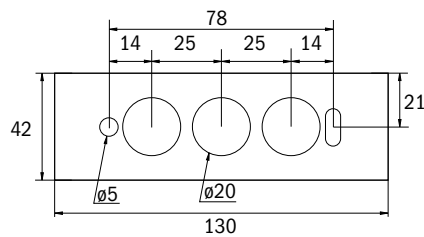

Alle Maßangaben in mm

## ZUBEHÖR



## KUNSTSTOFFLEUCHTE

### KL (34M)

|      |  |  |  |  |   |
|---|---|---|--|---|---|
| <b>EINZELBATTERIELEUCHTEN MIT SELBSTTESTFUNKTION</b>                                  |   |   |  |   |   |
| LED, 1h, 230V AC  | KLU011SC  | 1 h   | 6,1 W  | 4,8V/2,0Ah NiMH   |    |
| LED, 3h, 230V AC  | KLU013SC  | 3 h   | 6,1 W  | 4,8V/2,0Ah NiMH   |    |
| LED, 8h, 230V AC  | KLU018SC  | 8 h   | 6,7 W  | 9,6V/2,0Ah NiMH   |    |
| <b>EINZELBATTERIELEUCHTEN MIT WIRELESS PROFESSIONAL MODUL (NICHT SCHALTBAR)</b>       |   |   |  |   |   |
| LED, 1h, 230V AC  | KLU011WL  | 1 h   | 7,5 W  | 12V/0,8Ah NiMH  |    |
| LED, 3h, 230V AC  | KLU013WLSE  | 3 h   | 7,5 W  | 12V/0,8Ah NiMH  |    |
| LED, 8h, 230V AC  | KLU018WL  | 8 h   | 7,5 W  | 12V/0,8Ah NiMH  |    |
| <b>LEUCHTEN FÜR CORE COMPACT ZENTRALANLAGEN 24V AC/DC INKL. ÜBERWACHUNGSBAUSTEIN</b>  |   |   |  |   |   |
| LED, 24V AC/DC  | KLU519CC  | CPS   | 3,6 W  |   |  |
| <b>LEUCHTEN FÜR ZENTRALANLAGEN AC/DC</b>  |   |   |  |   |   |
| LED, 230V AC/DC   | KLU019  | CPS   | 4,5 W  |   |   |
| <b>LEUCHTEN FÜR ZENTRALE STROMVERSORGUNGSSYSTEME AC/DC INKL. ÜBERWACHUNGSBAUSTEIN</b> |   |   |  |   |   |
| LED, 230V AC/DC   | KLU019ML  | CPS   | 5,2 W  |   |  |



## UNIVERSALMONTAGE

Maße KL Wand

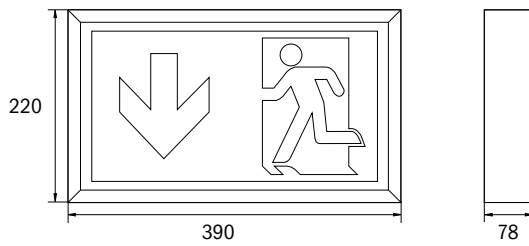

Bohrabstände KL Wand

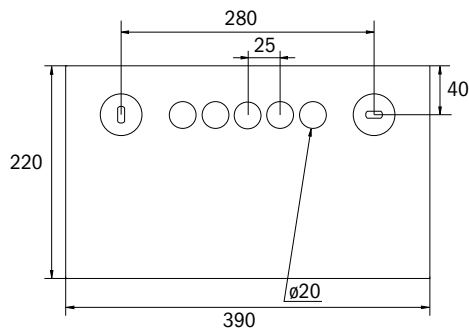

Maße KL Decke

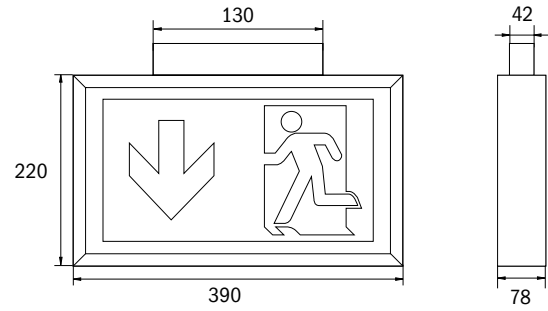

Bohrabstände KL Decke

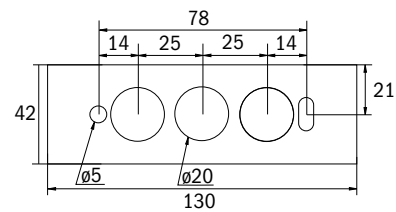

Alle Maßangaben in mm

## ZUBEHÖR

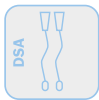
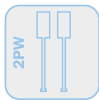

Bei Montage mit Seilabhängung oder Pendel reduziert sich die Schutzart auf IP20.



 **LM / LX / LS**  
ALUMINIUMPROFIL-LEUCHTEN



ALLGEMEINE  
INFORMATIONEN

## FAKTEN

- Aluminiumgehäuse
- 22m (LM), 34m (LX) oder 56m (LS) Erkennungsweite
- Komplettes Piktogrammset (ISO 7010) - nicht für LS
- IP40
- Erhältlich für Wand- oder Deckenmontage
- Einzelbatterie: -5° bis +40°C  
Zentralbatterie: -30° bis +40°C

Leuchte aus schlankem Aluminiumprofil, matt eloxiert, für Deckenmontage mit zusätzlichem Lichtaustritt nach unten. Werkzeuglos zu öffnendes Gehäuse. Geeignet für Dauer- oder Bereitschaftsschaltung. Planungssicherheit durch werkzeuglosen, variablen Einsatz der Piktogramme vor Ort.

Piktogrammset (links, rechts, oben, unten) standardmäßig im Lieferumfang enthalten (nicht für LS). Rettungszeichenleuchte gem. DIN EN 60598-1, DIN EN 60598-2-22 und DIN EN 1838.



DESIGN-LEUCHTEN



DYNAMISCHE  
LEUCHTEN

UNIVERSAL-  
LEUCHTEN

INDUSTRIELEUCHTEN

ALLGEMEINBELEUCHTUNG  
MIT SICHERHEITSLICHT

DRAHTLOSE  
ÜBERWACHUNG

ZUBEHÖR

MODULE



## ALUMINIUMPROFIL-LEUCHTEN

### LM (22m)

| <b>EINZELBATTERIELEUCHTEN MIT SELBSTTESTFUNKTION</b>                                  |          |          |     |       |                 |  |
|---|----------|----------|-----|-------|-----------------|--|
| LED, 1h, 230V AC  | LMD011SC | LMW011SC | 1 h | 6,1 W | 4,8V/2,0Ah NiMH |  |
| LED, 3h, 230V AC  | LMD013SC | LMW013SC | 3 h | 6,1 W | 4,8V/2,0Ah NiMH |  |
| LED, 8h, 230V AC  | LMD018SC | LMW018SC | 8 h | 6,7 W | 9,6V/2,0Ah NiMH |  |
| <b>EINZELBATTERIELEUCHTEN MIT WIRELESS PROFESSIONAL MODUL (NICHT SCHALTBAR)</b>       |          |          |     |       |                 |  |
| LED, 1h, 230V AC  | LMD011WL | LMW011WL | 1 h | 7,5 W | 12V/0,8Ah NiMH  |  |
| LED, 3h, 230V AC  | LMD013WL | LMW013WL | 3 h | 7,5 W | 12V/0,8Ah NiMH  |  |
| LED, 8h, 230V AC  | LMD018WL | LMW018WL | 8 h | 7,5 W | 12V/0,8Ah NiMH  |  |
| <b>LEUCHTEN FÜR ZENTRALANLAGEN AC/DC</b>  |          |          |     |       |                 |  |
| LED, 230V AC/DC   | LMD019   | LMW019   | CPS | 4,5 W |                 |  |
| <b>LEUCHTEN FÜR ZENTRALE STROMVERSORGUNGSSYSTEME AC/DC INKL. ÜBERWACHUNGSBAUSTEIN</b> |          |          |     |       |                 |  |
| LED, 230V AC/DC   | LMD019ML | LMW019ML | CPS | 5,2 W |                 |  |

### DECKENMONTAGE

Maße LM Decke

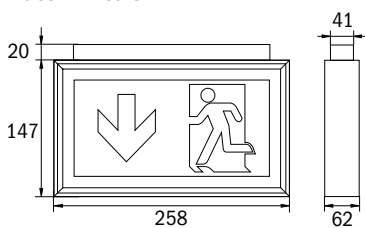

### WANDMONTAGE

Maße LM Wand

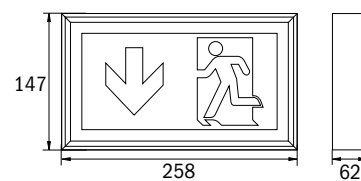

Alle Maßangaben in mm

### ZUBEHÖR





## LX (34m)

| <b>EINZELBATTERIELEUCHTEN MIT SELBSTTESTFUNKTION</b>                                 |          |          |     |       |                 |  |
|--|----------|----------|-----|-------|-----------------|--|
| LED, 1h, 230V AC   | LXD011SC | LXW011SC | 1 h | 6,1 W | 4,8V/2,0Ah NiMH |  |
| LED, 3h, 230V AC   | LXD013SC | LXW013SC | 3 h | 6,1 W | 4,8V/2,0Ah NiMH |  |
| LED, 8h, 230V AC   | LXD018SC | LXW018SC | 8 h | 6,7 W | 9,6V/2,0Ah NiMH |  |
| <b>EINZELBATTERIELEUCHTEN MIT WIRELESS PROFESSIONAL MODUL (NICHT SCHALTBAR)</b>      |          |          |     |       |                 |  |
| LED, 1h, 230V AC   | LXD011WL | LXW011WL | 1 h | 7,5 W | 12V/0,8Ah NiMH  |  |
| LED, 3h, 230V AC   | LXD013WL | LXW013WL | 3 h | 7,5 W | 12V/0,8Ah NiMH  |  |
| <b>LEUCHTEN FÜR ZENTRALANLAGEN AC/DC</b>   |          |          |     |       |                 |  |
| LED, 230V AC/DC  | LXD019   | LXW019   | CPS | 4,5 W |                 |  |
| <b>LEUCHTEN FÜR ZENTRALE STROMVERSORUNGSSYSTEME AC/DC INKL. ÜBERWACHUNGSBAUSTEIN</b> |          |          |     |       |                 |  |
| LED, 230V AC/DC  | LXD019ML | LXW019ML | CPS | 5,2 W |                 |  |

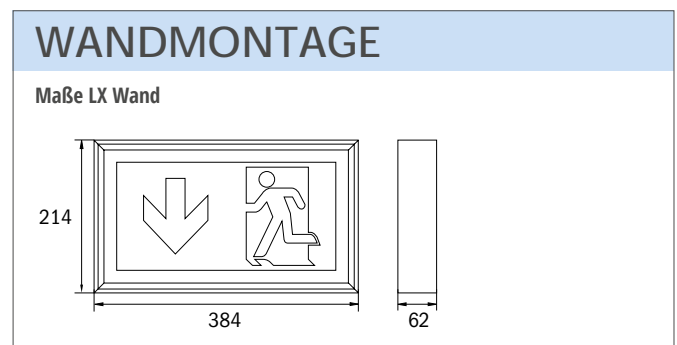
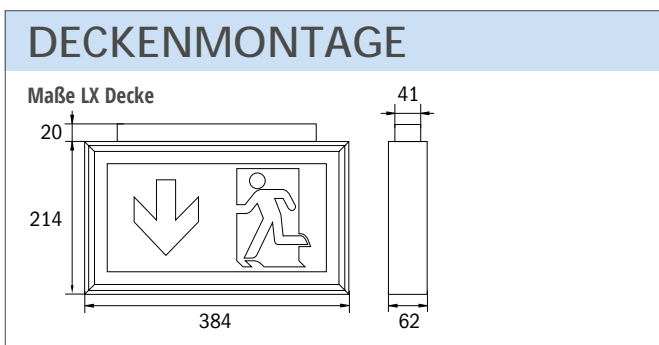

Alle Maßangaben in mm

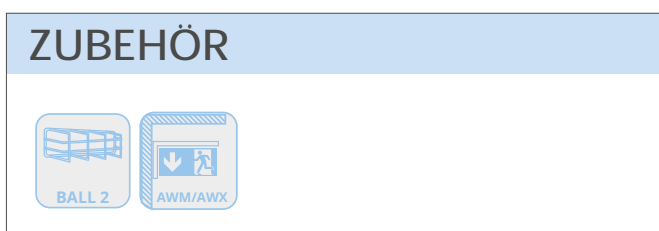

## ALUMINIUMPROFIL-LEUCHTEN

LS (56M) – KEIN PIKTOGRAMMSET ENTHALTEN; BITTE PIKTOGRAMM ANGEBEN

| <b>EINZELBATTERIELEUCHTEN MIT SELBSTTESTFUNKTION</b>                                  |          |          |     |       |                 |  |
|---|----------|----------|-----|-------|-----------------|--|
| LED, 1h, 230V AC  | LXD011SC | LXW011SC | 1 h | 6,1 W | 4,8V/2,0Ah NiMH |  |
| LED, 3h, 230V AC  | LXD013SC | LXW013SC | 3 h | 6,1 W | 4,8V/2,0Ah NiMH |  |
| LED, 8h, 230V AC  | LXD018SC | LXW018SC | 8 h | 6,7 W | 9,6V/2,0Ah NiMH |  |
| <b>EINZELBATTERIELEUCHTEN MIT WIRELESS PROFESSIONAL MODUL (NICHT SCHALTBAR)</b>       |          |          |     |       |                 |  |
| LED, 1h, 230V AC  | LXD011WL | LXW011WL | 1 h | 7,5 W | 12V/0,8Ah NiMH  |  |
| LED, 3h, 230V AC  | LXD013WL | LXW013WL | 3 h | 7,5 W | 12V/0,8Ah NiMH  |  |
| <b>LEUCHTEN FÜR ZENTRALANLAGEN AC/DC</b>  |          |          |     |       |                 |  |
| LED, 230V AC/DC   | LXD019   | LXW019   | CPS | 4,5 W |                 |  |
| <b>LEUCHTEN FÜR ZENTRALE STROMVERSORGUNGSSYSTEME AC/DC INKL. ÜBERWACHUNGSBAUSTEIN</b> |          |          |     |       |                 |  |
| LED, 230V AC/DC   | LXD019ML | LXW019ML | CPS | 5,2 W |                 |  |

### DECKENMONTAGE

Maße LS Decke

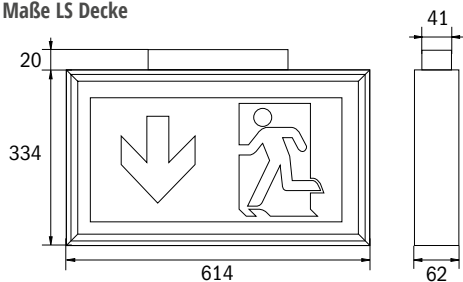

### WANDMONTAGE

Maße LS Wand

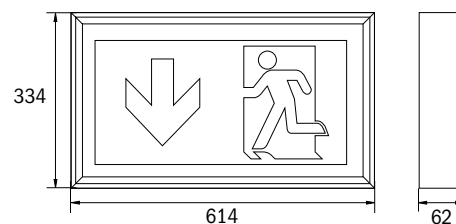

Alle Maßangaben in mm

### ZUBEHÖR



BALL4



IP40



inclusive

22/34/56m

MODULE

ZUBEHÖR

DRAHTLOSE  
ÜBERWACHUNG

ALLGEMEINBELEUCHTUNG  
MIT SICHERHEITSLICHT

INDUSTRIELEUCHTEN

UNIVERSAL-  
LEUCHTEN

DYNAMISCHE  
LEUCHTEN

DESIGN-LEUCHTEN

ALLGEMEINE  
INFORMATIONEN







## FAKTEN

- Kunststoff, weiß
- Komplettes Piktogrammset (ISO 7010)
- IP65
- Erhältlich für Wand- oder Deckenmontage
- Einzelbatterie: -5° bis +35°C  
Zentralbatterie: -30° bis +40°C



Rettungszeichen-/Sicherheitsleuchte nach DIN EN 60598-1, DIN EN 60598-2-22 und DIN EN 1838

Klassische balkenförmige Kunststoffleuchte zur Deckenmontage. Gerade Linien sowie die robuste Konstruktion erlauben einen vielseitigen Einsatz.

Geeignet für Dauer- oder Bereitschaftsschaltung. Planungssicherheit durch werkzeuglosen, variablen Einsatz der Piktogramme vor Ort. Piktogramme gemäß DIN EN ISO 7010 und DIN ISO 3864 (links, rechts, oben, unten) standardmäßig im Lieferumfang enthalten.



## KUNSTSTOFFLEUCHTE

| <b>EINZELBATTERIELEUCHTEN MIT SELBSTTESTFUNKTION</b>                                 |           |           |     |                 |                 |  |
|--|-----------|-----------|-----|-----------------|-----------------|--|
| LED, 1h, 230V AC   |           | KWIW021SC | 1 h | 6 W - 520 lm    | 4,8V/2,0Ah NiMH |  |
| LED, 1h, 230V AC   | KWID011SC | KWIW011SC | 1 h | 6,2 W           | 4,8V/2,0Ah NiMH |  |
| LED, 3h, 230V AC   | KWID013SC | KWIW013SC | 3 h | 6,17 W          | 4,8V/2,0Ah NiMH |  |
| LED, 3h, 230V AC   |           | KWIW023SC | 3 h | 7,1 W - 520 lm  | 9,6V/2,0Ah NiMH |  |
| LED, 8h, 230V AC   | KWID018SC | KWIW018SC | 8 h | 7 W             | 9,6V/2,0Ah NiMH |  |
| <b>LEUCHTEN FÜR CORE COMPACT ZENTRALANLAGEN 24V AC/DC INKL. ÜBERWACHUNGSBAUSTEIN</b> |           |           |     |                 |                 |  |
| LED, 24V AC/DC   | KWID519CC | KWIW519CC | CPS | 3,8 W - 335 lm  |                 |  |
| LED, 24V AC/DC   | KWID529CC | KWIW529CC | CPS | 3,8 W - 520 lm  |                 |  |
| <b>LEUCHTEN FÜR ZENTRALANLAGEN AC/DC</b>   |           |           |     |                 |                 |  |
| LED, 230V AC/DC  |           | KWIW029   | CPS | 4,6 W - 520 lm  |                 |  |
| <b>LEUCHTEN FÜR ZENTRALANLAGEN AC/DC INKL. ÜBERWACHUNGSBAUSTEIN</b>                  |           |           |     |                 |                 |  |
| LED, 230V AC/DC  |           | KWIW029ML | CPS | 5,2 W - 520 lm  |                 |  |
| LED, 230V AC/DC  | KWID019ML | KWIW019ML | CPS | 5,2 W           |                 |  |
| LED, 230V AC/DC  |           | KWIW039ML | CPS | 9,4 W - 1050 lm |                 |  |

KWID hohe Haube, KWIW mit ERT-LED klare flache Haube

### Beispiel der Abstandstabelle KWIW029ML für ebene Fluchtwege

| Montagehöhe (m) |       |       |       |      |      |
|-----------------|-------|-------|-------|------|------|
| 2.00            | 8.81  | 20.69 | 13.93 | 7.41 | 2.95 |
| 2.50            | 9.91  | 23.35 | 15.50 | 8.00 | 3.11 |
| 3.00            | 10.74 | 25.73 | 16.91 | 8.52 | 3.18 |
| 3.50            | 11.21 | 27.89 | 18.07 | 8.80 | 3.18 |
| 4.00            | 11.61 | 29.88 | 18.79 | 8.96 | 3.14 |

### Beispiel der Abstandstabelle KWIW039ML für ebene Fluchtwege

| Montagehöhe (m) |       |       |       |       |      |
|-----------------|-------|-------|-------|-------|------|
| 2.00            | 10.57 | 24.28 | 16.58 | 9.30  | 3.71 |
| 2.50            | 12.15 | 27.65 | 18.85 | 10.15 | 3.96 |
| 3.00            | 13.57 | 31.05 | 20.91 | 10.66 | 4.18 |
| 3.50            | 14.85 | 34.17 | 22.64 | 11.18 | 4.35 |
| 4.00            | 16.03 | 37.04 | 24.21 | 11.64 | 4.49 |

Die Beispiel der Abstandstabelle basiert auf folgenden Parametern:  
 Wartungsfaktor: 0.8; Notbeleuchtungsfaktor 1.00; Minimale Beleuchtungsstärke auf der Mittellinie: 1.00 lux; Minimale Beleuchtungsstärke auf der

halben Rettungswegbreite: 0.50 lux; Gleichmäßigkeit auf der Mittellinie maximal 40:1; Breite des Rettungsweges 2.00m

## DECKENMONTAGE / WANDMONTAGE

Maße KWI Decke

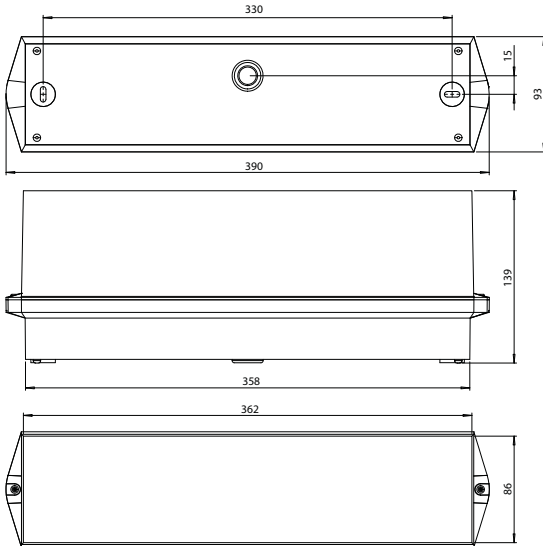

Maße KWI Wand

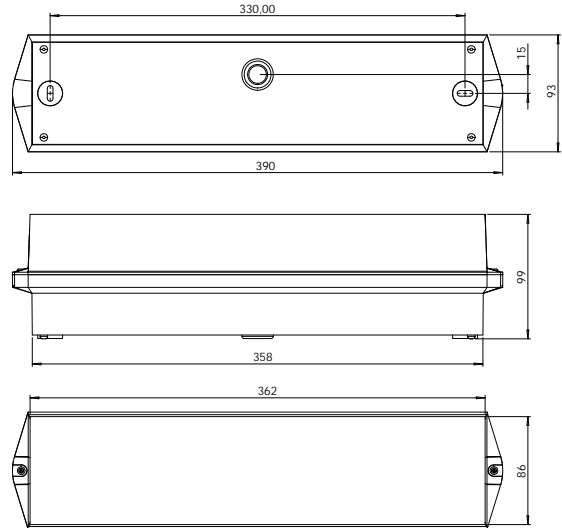

Maße KWIE Einbaurahmen

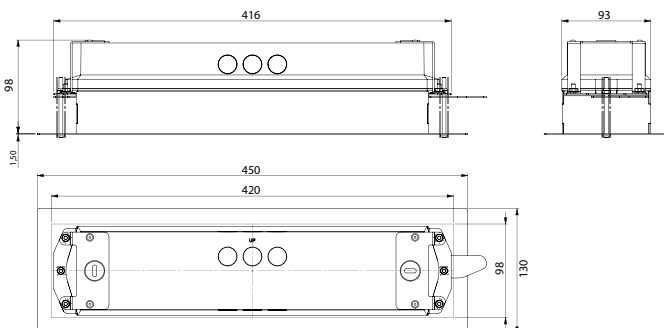

Bohrabstände KWI Decke / Wand



Alle Maßangaben in mm

## ZUBEHÖR

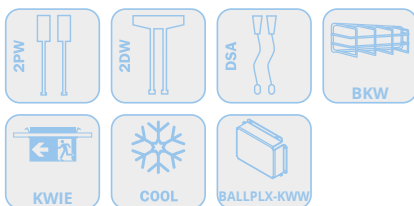

Bei Montage mit Seilabhangung oder Pendel reduziert sich die Schutzart auf IP20.

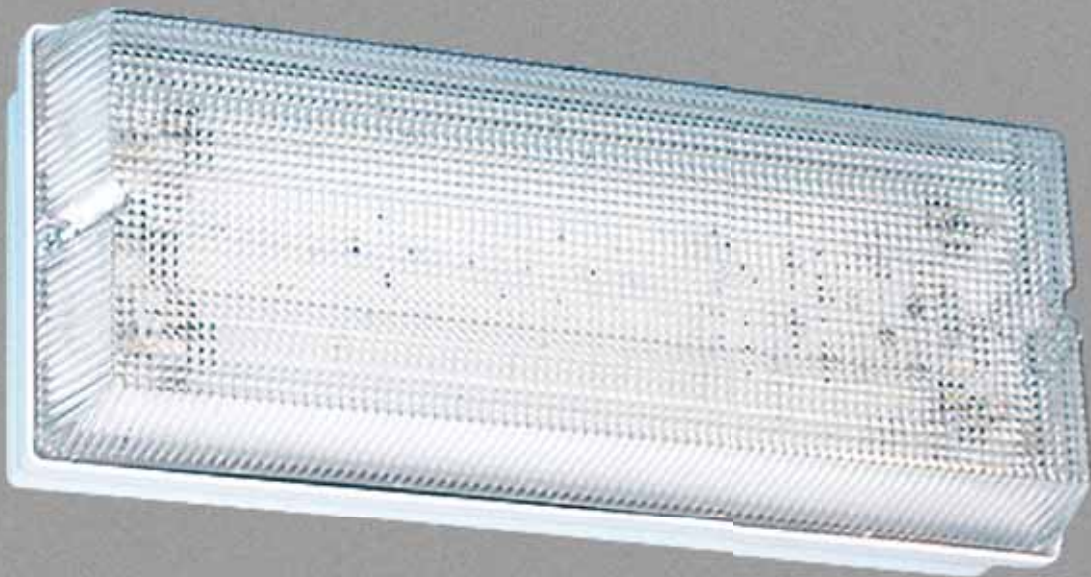

 **PF**  
KUNSTSTOFFLEUCHE

## FAKTEN

- Kunststoff, weiß
- Komplettes Piktogrammset (ISO 7010)
- IP65
- Erhältlich für Wand- oder Deckenmontage
- Einzelbatterie: -5° bis +40°C  
Zentralbatterie: -30° bis +40°C

Kunststoffleuchte zur Kennzeichnung und Ausleuchtung der Flucht- und Rettungswege nach DIN EN 60598-1, DIN EN 60598-2-22 und DIN EN 1838. Für ein- oder zweiseitige Beschriftung. Erhältlich als ZBA- oder Einzelbatterie-Leuchte.

|     |  |  |  |  |  |   |
|--|---|---|---|---|---|---|
| <b>EINZELBATTERIELEUCHTEN MIT SELBSTTESTFUNKTION</b>                                 |   |   |   |   |   |   |
| LED, 1h, 230V AC   | PFD011SC *  | PFW011SC *  | 1 h   | 6,1 W   | 4,8V/2,0Ah NiMH   |    |
| LED, 1h, 230V AC   |   | PFW021SC *  | 1 h   | 6 W - 520 lm  | 4,8V/2,0Ah NiMH   |    |
| LED, 3h, 230V AC   | PFD013SC *  | PFW013SC *  | 3 h   | 6,1 W   | 4,8V/2,0Ah NiMH   |    |
| LED, 3h, 230V AC   |   | PFW023SC *  | 3 h   | 6 W - 260 lm  | 4,8V/2,0Ah NiMH   |    |
| LED, 8h, 230V AC   | PFD018SC *  | PFW018SC *  | 8 h   | 6,7 W   | 9,6V/2,0Ah NiMH   |    |
| <b>EINZELBATTERIELEUCHTEN MIT WIRELESS PROFESSIONAL MODUL (NICHT SCHALTBAR)</b>      |   |   |   |   |   |   |
| LED, 1h, 230V AC   |   | PFW011WL *(SE)  | 1 h   | 7,5 W   | 12V/0,8Ah NiMH  |   |
| LED, 3h, 230V AC   | PFD013WL *(SE)  | PFW013WL *(SE)  | 3 h   | 7,5 W   | 12V/0,8Ah NiMH  |  |
| LED, 8h, 230V AC   | PFD018WL *(SE)  | PFW018WL *(SE)  | 8 h   | 7,5 W   | 12V/0,8Ah NiMH  |  |
| <b>LEUCHTEN FÜR CORE COMPACT ZENTRALANLAGEN 24V AC/DC INKL. ÜBERWACHUNGSBAUSTEIN</b> |   |   |   |   |   |   |
| LED, 24V AC/DC   | PFD519CC  | PFW519CC  | CPS   | 3,8 W   |   |  |
| LED, 24V AC/DC   |   | PFW529CC  | CPS   | 3,8 W - 520 lm  |   |  |
| <b>LEUCHTEN FÜR ZENTRALANLAGEN AC/DC</b>   |   |   |   |   |   |   |
| LED, 230V AC/DC  | PFD019  | PFW019  | CPS   | 4,5 W   |   |   |
| LED, 230V AC/DC  |   | PFW029  | CPS   | 4,6 W - 520 lm  |   |   |
| <b>LEUCHTEN FÜR ZENTRALANLAGEN AC/DC INKL. ÜBERWACHUNGSBAUSTEIN</b>                  |   |   |   |   |   |   |
| LED, 230V AC/DC  | PFD019ML  | PFW019ML  | CPS   | 5,2 W   |   |  |
| LED, 230V AC/DC  |   | PFW029ML  | CPS   | 5,2 W - 520 lm  |   |  |

\*) Varianten auch erhältlich als COOL-Leuchten mit externem Batteriegehäuse in IP54 zur Montage im Gebäude. Die Montage der Leuchte kann im Freien oder auch in Kühllhäusern erfolgen.

Optional -EHE: mit elektronischem Heizelement. Durch ein eingebautes Heizelement (EHE) kann diese Leuchte in einem erweiterten Temperaturbereich bis -15°C Außentemperatur betrieben werden.



(SE) Mit der optionalen Schalterweiterung sind die Leuchten über das Wireless Professional System schaltbar

Maße PF Decke

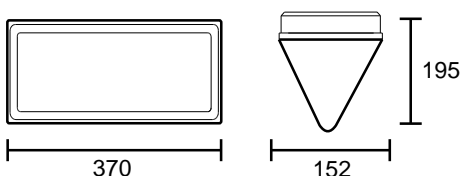

Maße PF Wand

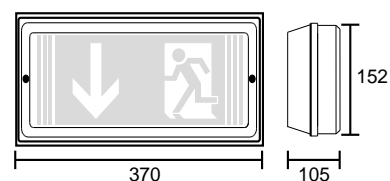

Alle Maßangaben in mm



 **V2W**  
EDELSTAHL-WANDLEUCHE



## FAKTEN

- Edelstahl V2A (optional V4A)
- Komplettes Piktogrammset (ISO 7010)
- IP65
- Wandmontage
- Einzelbatterie: -5° bis +40°C  
Zentralbatterie: -30° bis +40°C

Hochwertige vandalensichere Edelstahlleuchte zur Wandmontage gem. DIN EN 60598-1, DIN EN 60598-2-22 und DIN EN 1838 zur Kennzeichnung und Ausleuchtung der Flucht- und Rettungswege.

Servicefreundlicher Klappmechanismus mit außenliegenden Schrauben. Erhältlich als ZBA- oder Einzelbatterie-Leuchte.



| <b>EINZELBATTERIELEUCHTEN MIT SELBSTTESTFUNKTION</b>                                  |          |     |       |                 |  |
|---|----------|-----|-------|-----------------|--|
| LED, 3h, 230V AC  | V2W013SC | 3 h | 6,1 W | 4,8V/2,0Ah NiMH |  |
| LED, 8h, 230V AC  | V2W018SC | 8 h | 6,7 W | 9,6V/2,0Ah NiMH |  |
| <b>LEUCHTEN FÜR ZENTRALANLAGEN AC/DC</b>  |          |     |       |                 |  |
| LED, 230V AC/DC   | V2W019   | CPS | 4,5 W |                 |  |
| <b>LEUCHTEN FÜR ZENTRALE STROMVERSORGUNGSSYSTEME AC/DC INKL. ÜBERWACHUNGSBAUSTEIN</b> |          |     |       |                 |  |
| LED, 230V AC/DC   | V2W019ML | CPS | 5,2 W |                 |  |

\* Optional mit Floatglasscheibe (Reinigungsmittelresistent)

## WANDMONTAGE

Maße V2W

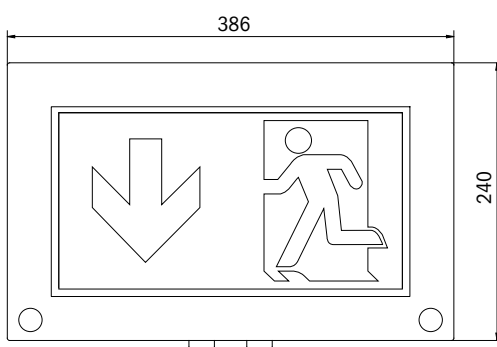

Alle Maßangaben in mm

Bohrabstände V2W

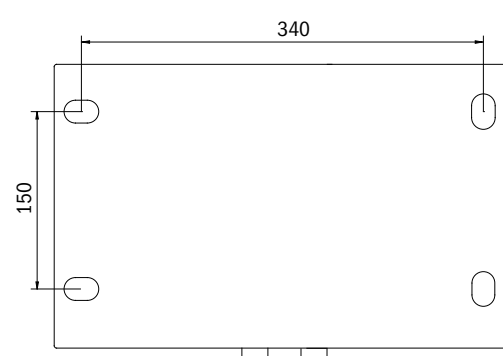

## ZUBEHÖR



\*\*\*) Nur in optionaler V4A-Version für den Einsatz in Schwimmbädern oder Schlachthöfen geeignet (nicht chlor- / chemikalienbeständig)



 **WH**  
KUNSTSTOFF-WÜRFELLEUCHTEN





## FAKTEN

- Kunststoff, weiß
- Erkennungsweite : 30m / 50m
- IP65
- Montage:  
Decke, Pendel, Kette
- Einzelbatterie: -5° bis +40°C  
Zentralbatterie: -30° bis +40°C

Durch die Würfelform ist diese Kunststoffleuchte von vier Seiten gut erkennbar. So ist sie ideal für Anwendungen bei Wegkreuzungen, wie z.B. in Kaufhäusern mit Regalgängen.

Planungssicherheit wird durch logisch vorgegebene aufgedruckte Piktogramme geboten.

LED-Rettungszeichenleuchte nach DIN EN 60598-1, DIN EN 60598-2-22, DIN EN 7010 und DIN EN 1838.



## WHX (30M)

| <b>EINZELBATTERIELEUCHTEN MIT SELBSTTESTFUNKTION</b>                                 |           |     |       |                 |  |
|--|-----------|-----|-------|-----------------|--|
| LED, 1h, 230V AC   | WHXD011SC | 1 h | 6 W   | 4,8V/2,0Ah NiMH |  |
| LED, 3h, 230V AC   | WHXD013SC | 3 h | 6 W   | 4,8V/2,0Ah NiMH |  |
| LED, 8h, 230V AC   | WHXD018SC | 8 h | 7,1 W | 9,6V/2,0Ah NiMH |  |
| <b>LEUCHTEN FÜR CORE COMPACT ZENTRALANLAGEN 24V AC/DC INKL. ÜBERWACHUNGSBAUSTEIN</b> |           |     |       |                 |  |
| LED, 24V AC/DC   | WHXD519CC | CPS | 5,2 W |                 |  |
| <b>LEUCHTEN FÜR ZENTRALANLAGEN AC/DC</b>   |           |     |       |                 |  |
| LED, 230V AC/DC  | WHXD019   | CPS | 4,6 W |                 |  |
| <b>LEUCHTEN FÜR ZENTRALE STROMVERSORGUNGSYSTEME AC/DC INKL. ÜBERWACHUNGSBAUSTEIN</b> |           |     |       |                 |  |
| LED, 230V AC/DC  | WHXD019ML | CPS | 5,2 W |                 |  |



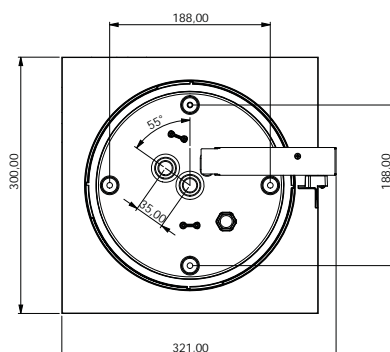
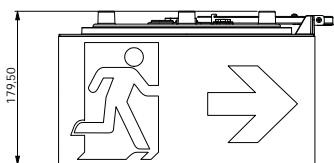





### Maße WHX



WKO: 4 Kettenösen für abgehängte Montage

## KUNSTSTOFF-WÜRFELLEUCHTEN

### WHG (50M)

|      |  |  |  |  |   |
|---|---|---|--|---|---|
| <b>EINZELBATTERIELEUCHTEN MIT SELBSTTESTFUNKTION</b>                                  |   |   |  |   |   |
| LED, 1h, 230V AC  | WHGD011SC   | 1 h   | 6 W  | 4,8V/2,0Ah NiMH   |  |
| LED, 3h, 230V AC  | WHGD013SC   | 3 h   | 6 W  | 4,8V/2,0Ah NiMH   |  |
| LED, 8h, 230V AC  | WHGD018SC   | 8 h   | 7,1 W  | 9,6V/2,0Ah NiMH   |  |
| <b>LEUCHTEN FÜR ZENTRALANLAGEN AC/DC</b>  |   |   |  |   |   |
| LED, 230V AC/DC   | WHGD019   | CPS   | 4,6 W  |   |   |
| <b>LEUCHTEN FÜR ZENTRALE STROMVERSORGUNGSSYSTEME AC/DC INKL. ÜBERWACHUNGSBAUSTEIN</b> |   |   |  |   |   |
| LED, 230V AC/DC   | WHGD019ML   | CPS   | 5,2 W  |   |  |



Maße WHG

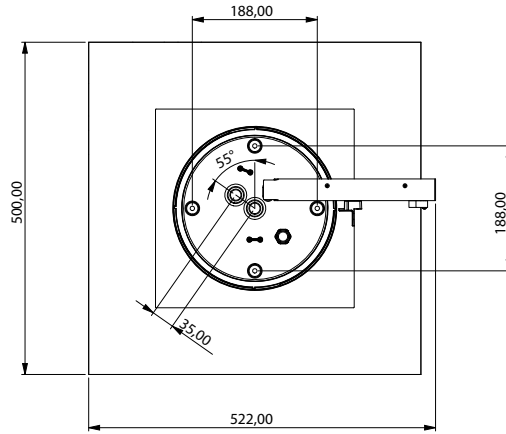
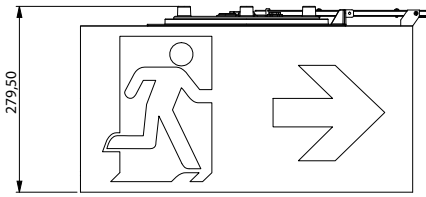

WKO: 4 Kettenösen für  
abgehängte Montage

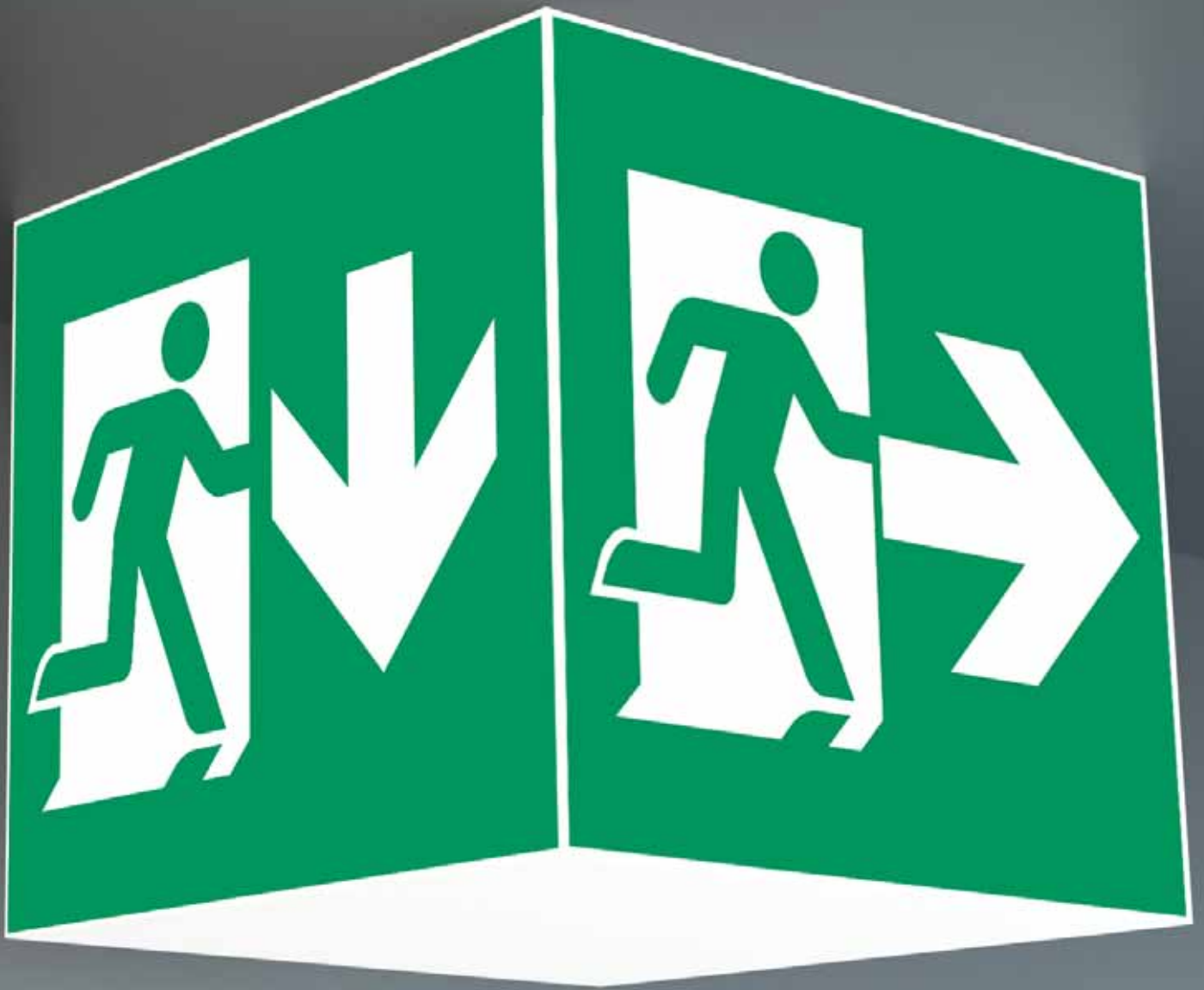

 **WK / WG / WX**  
KUNSTSTOFF-WÜRFELLEUCHTEN



## FAKTEN

- Kunststoff, weiß
- Erkennungsweite  
WK: 36m, WG: 46m, WX: 90m
- IP20
- Montage:  
Wand, Decke, Pendel, Kette
- Einzelbatterie: -5° bis +40°C  
Zentralbatterie: -30° bis +40°C

Durch die Würfelform ist diese Kunststoffleuchte von vier Seiten gut erkennbar. So ist sie ideal für Anwendungen bei Wegkreuzungen, wie z.B. in Kaufhäusern mit Regalgängen.

Planungssicherheit wird durch logisch vorgegebene aufgedruckte Piktogramme geboten.

LED-Rettungszeichenleuchte nach DIN EN 60598-1, DIN EN 60598-2-22, DIN EN 7010 und DIN EN 1838.



## WK (36M)

| <b>EINZELBATTERIELEUCHTEN MIT SELBSTTESTFUNKTION</b>                            |          |          |     |       |                 |  |
|---|----------|----------|-----|-------|-----------------|--|
| LED, 1h, 230V AC  | WKD011SC | WKW011SC | 1 h | 6,1 W | 4,8V/2,0Ah NiMH |  |
| LED, 3h, 230V AC  | WKD013SC | WKW013SC | 3 h | 6,1 W | 4,8V/2,0Ah NiMH |  |
| LED, 8h, 230V AC  | WKD018SC |          | 8 h | 6,7 W | 9,6V/2,0Ah NiMH |  |
| <b>EINZELBATTERIELEUCHTEN MIT WIRELESS PROFESSIONAL MODUL (NICHT SCHALTBAR)</b> |          |          |     |       |                 |  |
| LED, 1h, 230V AC  | WKD011WL | WKW011WL | 1 h | 7,5 W | 12V/0,8Ah NiMH  |  |
| LED, 3h, 230V AC  | WKD013WL | WKW013WL | 3 h | 7,5 W | 12V/0,8Ah NiMH  |  |
| LED, 8h, 230V AC  | WKD018WL |          | 8 h | 7,5 W | 12V/0,8Ah NiMH  |  |
| <b>LEUCHTEN FÜR ZENTRALANLAGEN AC/DC</b>  |          |          |     |       |                 |  |
| LED, 230V AC/DC   | WKW019   |          | CPS | 4,5 W |                 |  |
| <b>LEUCHTEN FÜR ZENTRALANLAGEN AC/DC INKL. ÜBERWACHUNGSBAUSTEIN</b>             |          |          |     |       |                 |  |
| LED, 230V AC/DC   | WKD019ML |          | CPS | 5,2 W |                 |  |

Maße WK

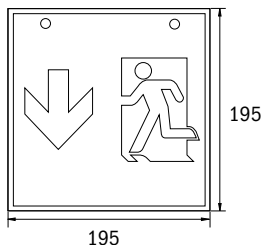

Bohrabstände WK

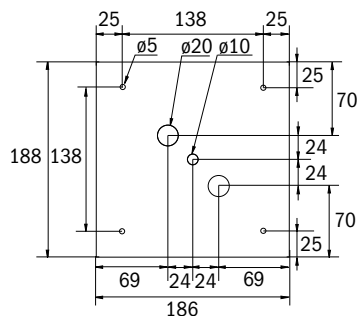

## KUNSTSTOFF-WÜRFELLEUCHTEN

### WG (46M)

| <b>EINZELBATTERIELEUCHTEN MIT SELBSTTESTFUNKTION</b>                            |          |          |     |       |                 |  |
|---|----------|----------|-----|-------|-----------------|--|
| LED, 1h, 230V AC  | WGD011SC | WGW011SC | 1 h | 6,1 W | 4,8V/2,0Ah NiMH |  |
| LED, 3h, 230V AC  | WGD013SC | WGW013SC | 3 h | 6,1 W | 4,8V/2,0Ah NiMH |  |
| <b>EINZELBATTERIELEUCHTEN MIT WIRELESS PROFESSIONAL MODUL (NICHT SCHALTBAR)</b> |          |          |     |       |                 |  |
| LED, 1h, 230V AC  | WGD011WL | WGW011WL | 1 h | 7,5 W | 12V/0,8Ah NiMH  |  |
| LED, 3h, 230V AC  | WGD013WL | WGW013WL | 3 h | 7,5 W | 12V/0,8Ah NiMH  |  |
| LED, 8h, 230V AC  | WGD018WL |          | 8 h | 6,7 W | 9,6V/2,0Ah NiMH |  |
| <b>LEUCHTEN FÜR ZENTRALANLAGEN AC/DC</b>  |          |          |     |       |                 |  |
| LED, 230V AC/DC   | WGD019   | WGW019   | CPS | 4,5 W |                 |  |
| <b>LEUCHTEN FÜR ZENTRALANLAGEN AC/DC INKL. ÜBERWACHUNGSBAUSTEIN</b>             |          |          |     |       |                 |  |
| LED, 230V AC/DC   | WGW019ML |          | CPS | 5,2 W |                 |  |

### WX (90M)

| <b>EINZELBATTERIELEUCHTEN MIT SELBSTTESTFUNKTION</b>                            |          |  |     |       |                 |  |
|---|----------|--|-----|-------|-----------------|--|
| LED, 1h, 230V AC  | WXD011SC |  | 1 h | 6,1 W | 4,8V/2,0Ah NiMH |  |
| LED, 3h, 230V AC  | WXD013SC |  | 3 h | 6,1 W | 4,8V/2,0Ah NiMH |  |
| <b>EINZELBATTERIELEUCHTEN MIT WIRELESS PROFESSIONAL MODUL (NICHT SCHALTBAR)</b> |          |  |     |       |                 |  |
| LED, 1h, 230V AC  | WXD011WL |  | 1 h | 7,5 W | 12V/0,8Ah NiMH  |  |
| LED, 3h, 230V AC  | WXD013WL |  | 3 h | 7,5 W | 12V/0,8Ah NiMH  |  |
| <b>LEUCHTEN FÜR ZENTRALANLAGEN AC/DC</b>  |          |  |     |       |                 |  |
| LED, 230V AC/DC   | WXD019   |  | CPS | 4,5 W |                 |  |
| <b>LEUCHTEN FÜR ZENTRALANLAGEN AC/DC INKL. ÜBERWACHUNGSBAUSTEIN</b>             |          |  |     |       |                 |  |
| LED, 230V AC/DC   | WXD019ML |  | CPS | 5,2 W |                 |  |



Maße WG

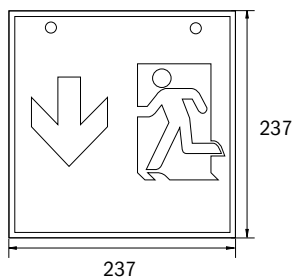

Bohrabstände WG

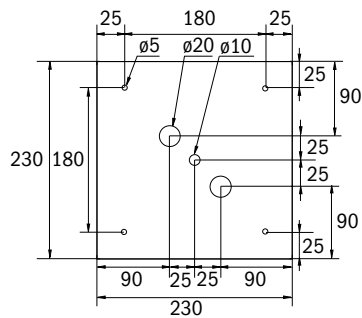

Maße WX

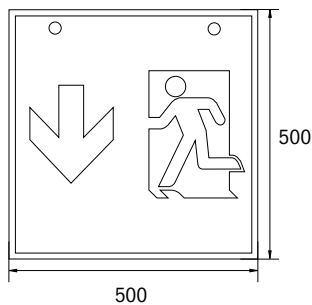

Bohrabstände WX

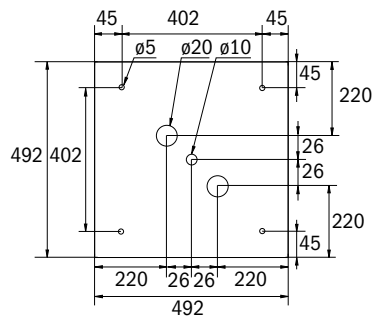

## ZUBEHÖR

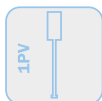

WK



WKO: 4 Kettenösen für abgehängte Montage







## FAKTEN

- Kunststoff, weiß
- Erkennungsweite 60m
- IP65
- Wandmontage
- Einzelbatterie: 0° bis +35°C  
Zentralbatterie: -20° bis +40°C

Rettungszeichen-Wandleuchte im quadratischen Format zur Kennzeichnung der Flucht- und Rettungswege mit montagefreundlichem Bajonettverschluss. Im Lieferumfang enthalten ist ein Standardpiktogramm (rechts, links, oben oder unten) nach Angabe.

Optional besteht die Möglichkeit die Leuchte zur Kennzeichnung anderer Nebenräume zu nutzen.



| <b>EINZELBATTERIELEUCHTEN MIT SELBSTTESTFUNKTION</b>                                  |           |     |               |                 |  |
|---|-----------|-----|---------------|-----------------|--|
| LED, 1h, 230V AC  | WFXW011SC | 1h  | 6W - 520 lm   | 4,8V/2,0Ah NiMH |  |
| LED, 3h, 230V AC  | WFXW013SC | 3h  | 6W - 260 lm   | 4,8V/2,0Ah NiMH |  |
| LED, 8h, 230V AC  | WFXW018SC | 8h  | 7,1W - 220 lm | 9,6V/2,0Ah NiMH |  |
| <b>LEUCHTEN FÜR ZENTRALE STROMVERSORGUNGSSYSTEME AC/DC INKL. ÜBERWACHUNGSBAUSTEIN</b> |           |     |               |                 |  |
| LED, 230V AC/DC   | WFXW019ML | CPS | 5,2W - 520 lm |                 |  |

## WANDMONTAGE

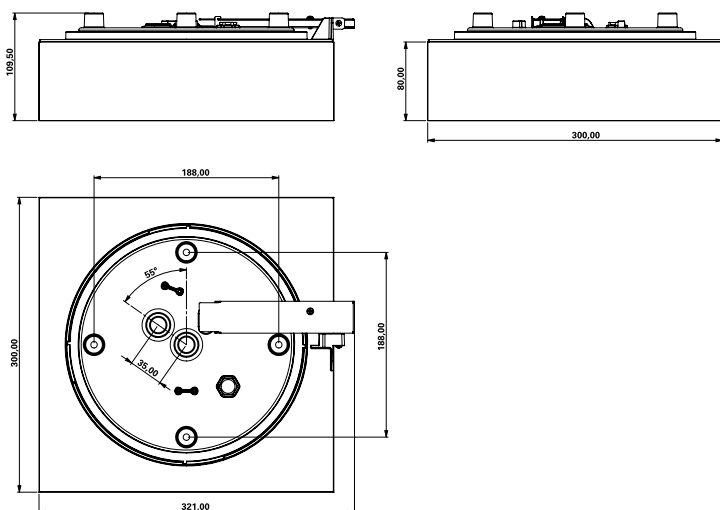

Alle Maßangaben in mm



XI

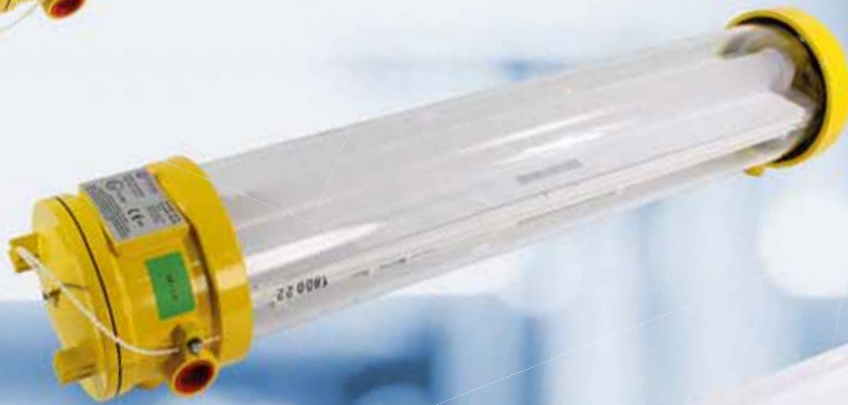

XM



XX

 **XI / XM / XX**  
EXPLOSIONSGESCHÜTZTE LEUCHTEN

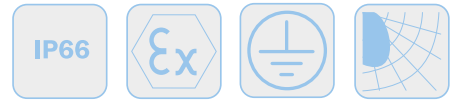

## FAKTEN

- Explosionsgeschützter Glas- oder Polycarbonat-Zylinder
- IK05 (Polycarbonat-Zylinder)  
IK07 (Glas-Zylinder)
- IP66
- Wand- oder Deckenmontage
- 0°C bis +40°C (Einzelbatterie)  
-20°C bis +40°C (Zentralbatterie)

Explosionsgeschützte LED Glas- oder Polycarbonat-Zylinder Sicherheitsleuchte für Gas- sowie Staub-Ex-Zonen. Erhältlich in drei Größen mit einem Lichtstrom von bis zu 5000lm.

Vorbereitet für zwei Leitungseinführungen zur Durchgangsverdrahtung. Durch aufbringen eines Piktogrammes auch als Rettungszeichenleuchte einsetzbar.

Montagemöglichkeiten Wand-, Deckenmontage mit Adapter oder Abhängung mittels Kettenöse.

- Kennzeichnung entsprechend 94/9/EG (ATEX) Zone 1 / Zone 21 Gas und Staub**
- Ex d IIB T6 Gb / Ex d IIB T6 Gb
  - Ex t IIIC T85°C Db

## XI (GLAS-ZYLINDER)



| <b>EINZELBATTERIELEUCHTEN MIT SELBSTTESTFUNKTION</b>                |                |     |                |                 |  |
|---|----------------|-----|----------------|-----------------|--|
| LED, 1h, 230V AC - Bereitschaftsschaltung                           | XGIU001SC-BS * | 1 h | 5,8 W - 350 lm | 3,6V/1,6Ah NiCd |  |
| LED, 1h, 230V AC - Dauer-/Bereitschaftsschaltung                    | XGIU011SC *    | 1 h | 24 W - 750 lm  | 6V/1,6Ah NiCd   |  |
| LED, 3h, 230V AC - Bereitschaftsschaltung                           | XGIU003SC-BS * | 3 h | 6,9 W - 350 lm | 3,6V/1,6Ah NiCd |  |
| <b>LEUCHTEN FÜR ZENTRALANLAGEN AC/DC</b>                            |                |     |                |                 |  |
| LED, 230V AC/DC   | XGIU009 *      | ZBA | 11 W - 1200 lm |                 |  |
| LED, 230V AC/DC   | XGIU019 *      | ZBA | 20 W - 2100 lm |                 |  |
| <b>LEUCHTEN FÜR ZENTRALANLAGEN AC/DC INKL. ÜBERWACHUNGSBAUSTEIN</b> |                |     |                |                 |  |
| LED, 230V AC/DC   | XGIU009ML *    | CPS | 11 W - 1200 lm |                 |  |
| LED, 230V AC/DC   | XGIU019ML *    | CPS | 20 W - 2100 lm |                 |  |

\*) nur auf Anfrage

## XI (POLYCARBONAT-ZYLINDER)



| <b>EINZELBATTERIELEUCHTEN MIT SELBSTTESTFUNKTION</b>                |                |     |                |                 |  |
|---|----------------|-----|----------------|-----------------|--|
| LED, 1h, 230V AC - Bereitschaftsschaltung                           | XPIU001SC-BS * | 1 h | 5,8 W - 350 lm | 3,6V/1,6Ah NiCd |  |
| LED, 1h, 230V AC - Dauer-/Bereitschaftsschaltung                    | XPIU011SC-NI   | 1 h | 24 W - 750 lm  | 6V/1,6Ah NiMH   |  |
| LED, 1h, 230V AC - Dauer-/Bereitschaftsschaltung                    | XPIU011SC *    | 1 h | 24 W - 750 lm  | 6V/1,6Ah NiCd   |  |
| LED, 3h, 230V AC - Bereitschaftsschaltung                           | XPIU003SC-BS * | 3 h | 6,9 W - 350 lm | 3,6V/1,6Ah NiCd |  |
| <b>LEUCHTEN FÜR ZENTRALANLAGEN AC/DC</b>                            |                |     |                |                 |  |
| LED, 230V AC/DC   | XPIU009 *      | CPS | 11 W - 1200 lm |                 |  |
| LED, 230V AC/DC   | XPIU019 *      | CPS | 20 W - 2100 lm |                 |  |
| <b>LEUCHTEN FÜR ZENTRALANLAGEN AC/DC INKL. ÜBERWACHUNGSBAUSTEIN</b> |                |     |                |                 |  |
| LED, 230V AC/DC   | XPIU009ML      | CPS | 11 W - 1200 lm |                 |  |
| LED, 230V AC/DC   | XPIU019ML *    | CPS | 20 W - 2100 lm |                 |  |

\*) nur auf Anfrage

## EXPLOSIONSGESCHÜTZTE LEUCHTEN

### XM (GLAS-ZYLINDER)



| <b>EINZELBATTERIELEUCHTEN MIT SELBSTTESTFUNKTION</b>                |                |     |                |               |  |
|---|----------------|-----|----------------|---------------|--|
| LED, 1h, 230V AC - Bereitschaftsschaltung                           | XGMU001SC-BS * | 1 h | 5,8 W - 700 lm | 6V/1,6Ah NiCd |  |
| LED, 1h, 230V AC - Dauer-/Bereitschaftsschaltung                    | XGMU011SC *    | 1 h | 40 W - 750 lm  | 6V/1,6Ah NiCd |  |
| LED, 1h, 230V AC - Dauer-/Bereitschaftsschaltung                    | XGMU013SC *    | 3 h | 40 W - 750 lm  | 6V/4Ah NiCd   |  |
| LED, 3h, 230V AC - Bereitschaftsschaltung                           | XGMU003SC-BS * | 3 h | 9,2 W - 750 lm | 6V/4Ah NiCd   |  |
| <b>LEUCHTEN FÜR ZENTRALANLAGEN AC/DC</b>                            |                |     |                |               |  |
| LED, 230V AC/DC   | XGMU009 *      | CPS | 20 W - 2400 lm |               |  |
| LED, 230V AC/DC   | XGMU019 *      | CPS | 40 W - 4600 lm |               |  |
| <b>LEUCHTEN FÜR ZENTRALANLAGEN AC/DC INKL. ÜBERWACHUNGSBAUSTEIN</b> |                |     |                |               |  |
| LED, 230V AC/DC   | XGMU009ML *    | CPS | 20 W - 2400 lm |               |  |
| LED, 230V AC/DC   | XGMU019ML *    | CPS | 40 W - 4600 lm |               |  |

\*) nur auf Anfrage

### XM (POLYCARBONAT-ZYLINDER)



| <b>EINZELBATTERIELEUCHTEN MIT SELBSTTESTFUNKTION</b>                |                |     |                |               |  |
|---|----------------|-----|----------------|---------------|--|
| LED, 1h, 230V AC - Bereitschaftsschaltung                           | XPMU001SC-BS * | 1 h | 5,8 W - 700 lm | 6V/1,6Ah NiCd |  |
| LED, 1h, 230V AC - Dauer-/Bereitschaftsschaltung                    | XPMU011SC *    | 1 h | 40 W - 750 lm  | 6V/1,6Ah NiCd |  |
| LED, 3h, 230V AC - Bereitschaftsschaltung                           | XPMU003SC-BS * | 3 h | 9,2 W - 750 lm | 6V/4Ah NiCd   |  |
| LED, 3h, 230V AC - Dauer-/Bereitschaftsschaltung                    | XPMU013SC *    | 3 h | 40 W - 750 lm  | 6V/4Ah NiCd   |  |
| LED, 3h, 230V AC - Dauer-/Bereitschaftsschaltung                    | XPMU013SC-NI   | 3 h | 40 W - 750 lm  | 6V/4Ah NiMH   |  |
| <b>LEUCHTEN FÜR ZENTRALANLAGEN AC/DC</b>                            |                |     |                |               |  |
| LED, 230V AC/DC   | XPMU009 *      | CPS | 20 W - 2400 lm |               |  |
| LED, 230V AC/DC   | XPMU019 *      | CPS | 40 W - 4600 lm |               |  |
| <b>LEUCHTEN FÜR ZENTRALANLAGEN AC/DC INKL. ÜBERWACHUNGSBAUSTEIN</b> |                |     |                |               |  |
| LED, 230V AC/DC   | XPMU009ML *    | CPS | 20 W - 2400 lm |               |  |
| LED, 230V AC/DC   | XPMU019ML      | CPS | 40 W - 4600 lm |               |  |

\*) nur auf Anfrage



## XX (GLAS-ZYLINDER)



| EINZELBATTERIELEUCHTEN MIT SELBSTTESTFUNKTION                |             |     |                |               |  |
|--|-------------|-----|----------------|---------------|--|
| LED, 1h, 230V AC - Dauer-/Bereitschaftsschaltung             | XGXU011SC * | 1 h | 45 W - 750 lm  | 6V/1,5Ah NiCd |  |
| LED, 3h, 230V AC - Dauer-/Bereitschaftsschaltung             | XGXU013SC * | 3 h | 45 W - 750 lm  | 6V/4Ah NiCd   |  |
| LEUCHTEN FÜR ZENTRALANLAGEN AC/DC                            |             |     |                |               |  |
| LED, 230V AC/DC  | XGXU009 *   | CPS | 40 W - 4600 lm |               |  |
| LEUCHTEN FÜR ZENTRALANLAGEN AC/DC INKL. ÜBERWACHUNGSBAUSTEIN |             |     |                |               |  |
| LED, 230V AC/DC  | XGXU009ML * | CPS | 40 W - 4600 lm |               |  |

\*) nur auf Anfrage

## XX (POLYCARBONAT-ZYLINDER)



| EINZELBATTERIELEUCHTEN MIT SELBSTTESTFUNKTION                |             |     |                |               |  |
|--|-------------|-----|----------------|---------------|--|
| LED, 1h, 230V AC - Dauer-/Bereitschaftsschaltung             | XPXU011SC * | 1 h | 45 W - 750 lm  | 6V/1,5Ah NiCd |  |
| LED, 3h, 230V AC - Dauer-/Bereitschaftsschaltung             | XPXU013SC * | 3 h | 45 W - 750 lm  | 6V/4Ah NiCd   |  |
| LEUCHTEN FÜR ZENTRALANLAGEN AC/DC                            |             |     |                |               |  |
| LED, 230V AC/DC  | XPXU009 *   | CPS | 40 W - 4600 lm |               |  |
| LEUCHTEN FÜR ZENTRALANLAGEN AC/DC INKL. ÜBERWACHUNGSBAUSTEIN |             |     |                |               |  |
| LED, 230V AC/DC  | XPXU009ML   | CPS | 40 W - 4600 lm |               |  |

\*) nur auf Anfrage

## ZUBEHÖR



4er-Piktogrammset zum Einlegen in die Ex-Leuchte. Erkennungsweite 14m.



Kettenösen







Montagebügel für Wand/Deckenmontage







Metall Kabelverschraubung mit Zugentlastung

## EXPLOSIONSGESCHÜTZTE LEUCHTEN





### Beispiel der Abstandstabelle XGIU003SC für ebene Fluchtwege

| Montagehöhe (m) |  |  |  |  |  |
|-----------------|---|---|---|---|---|
| 2.00            | 4.04  | 9.73  | 9.58  | 9.44  | 3.94  |
| 2.50            | 4.44  | 10.79   | 10.66   | 10.52   | 4.33  |
| 3.00            | 4.75  | 11.72   | 11.58   | 11.43   | 4.64  |
| 3.50            | 4.98  | 12.52   | 12.37   | 12.21   | 4.89  |
| 4.00            | 5.14  | 13.17   | 13.01   | 12.86   | 5.08  |

### Beispiel der Abstandstabelle XGMU013SC für ebene Fluchtwege

| Montagehöhe (m) |  |  |  |  |  |
|-----------------|---|---|---|---|---|
| 2.00            | 4.60  | 11.40   | 10.34   | 9.30  | 3.89  |
| 2.50            | 5.50  | 13.65   | 12.44   | 11.22   | 4.68  |
| 3.00            | 5.88  | 14.65   | 13.47   | 12.26   | 5.07  |
| 3.50            | 6.21  | 15.51   | 14.36   | 13.16   | 5.42  |
| 4.00            | 6.46  | 16.29   | 15.14   | 13.92   | 5.72  |

### Beispiel der Abstandstabelle XGXU013SC für ebene Fluchtwege

| Montagehöhe (m) |  |  |  |  |  |
|-----------------|---|---|---|---|---|
| 2.00            | 5.18  | 12.92   | 11.70   | 10.49   | 4.35  |
| 2.50            | 5.89  | 14.84   | 13.48   | 12.12   | 5.01  |
| 3.00            | 6.22  | 15.84   | 14.48   | 13.14   | 5.38  |
| 3.50            | 6.52  | 16.62   | 15.29   | 14.02   | 5.69  |
| 4.00            | 6.76  | 17.28   | 16.05   | 14.82   | 5.96  |

Die Beispiel der Abstandstabelle basiert auf folgenden Parametern:  
 Wartungsfaktor: 0.8; Notbeleuchtungsfaktor 1.00; Minimale Beleuchtungsstärke auf der Mittellinie: 1.00 lux; Minimale Beleuchtungsstärke auf der halben Rettungswegbreite: 0.50 lux; Gleichmäßigkeit auf der Mittellinie maximal 40:1; Breite des Rettungsweges 2.00m

Die Leuchtenabstände für Leuchten mit Polycarbonatzylinder sind ca. 10-15% kleiner, als die in diesen Tabellen angegebenen Abstände für Leuchten mit Glaszylinder.



Maße XI



Maße XM

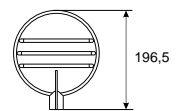
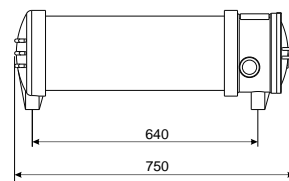
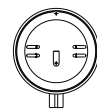
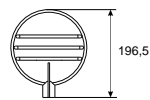
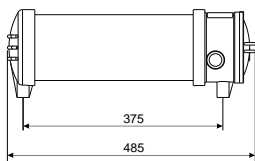

Maße XX

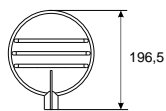
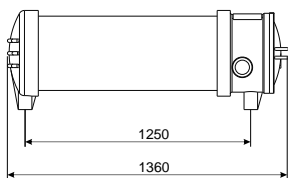
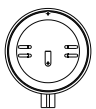
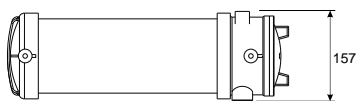



 **U6**  
WANDEINBAULEUCHE



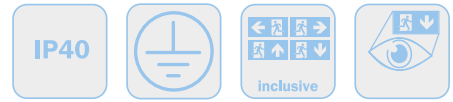

## FAKTEN

- Zink-Gehäuse, weiß
- Komplettes Piktogrammset (ISO 7010)
- IP40
- 22m Erkennungsweite
- Wandeinbau
- Einzelbatterie: -5° bis +40°C  
Zentralbatterie: -30° bis +40°C

Die in die Wand integrierte Rettungszeichenleuchte passt sich der Raumgestaltung an. Planungssicherheit erhalten Sie durch werkzeuglosen, variablen Einsatz der Piktogramme vor Ort.

LED-Rettungszeichenleuchte zum Wandeinbau nach DIN EN 60598-1, DIN EN 60598-2-22, DIN EN 7010 und DIN EN 1838.



| <b>EINZELBATTERIELEUCHTEN MIT SELBSTTESTFUNKTION</b>                            |          |     |       |                 |  |
|---|----------|-----|-------|-----------------|--|
| LED, 1h, 230V AC  | U6E011SC | 1 h | 6,1 W | 4,8V/2,0Ah NiMH |  |
| LED, 3h, 230V AC  | U6E013SC | 3 h | 6,1 W | 4,8V/2,0Ah NiMH |  |
| <b>EINZELBATTERIELEUCHTEN MIT WIRELESS PROFESSIONAL MODUL (NICHT SCHALTBAR)</b> |          |     |       |                 |  |
| LED, 3h, 230V AC  | U6E013WL | 3 h | 7,5 W | 12V/0,8Ah NiMH  |  |
| <b>LEUCHTEN FÜR ZENTRALANLAGEN AC/DC</b>  |          |     |       |                 |  |
| LED, 230V AC/DC   | U6E019   | CPS | 4,5 W |                 |  |
| <b>LEUCHTEN FÜR ZENTRALANLAGEN AC/DC INKL. ÜBERWACHUNGSBAUSTEIN</b>             |          |     |       |                 |  |
| LED, 230V AC/DC   | U6E019ML | CPS | 5,2 W |                 |  |

## WANDEINBAUMONTAGE

Maße U6

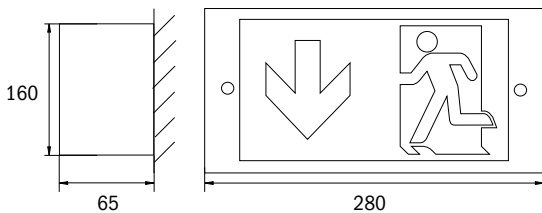

Lochausschnitt U6

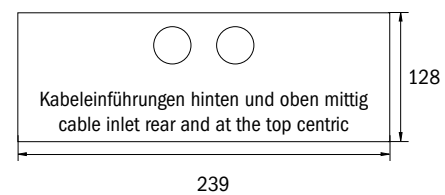

Alle Maßangaben in mm



 **SKS / SGS**  
FLUCHTWEGBELEUCHTUNG



## FAKTEN

- Stahlblech-Gehäuse
- IP54
- Wandmontage
- -5°C bis +40°C

Notlichtstrahler in Bereitschaftsschaltung zur Flächen- und Fluchtwegbeleuchtung mit aufgebauten oder extern montierbaren Scheinwerfern, ortsfest oder transportabel. Technischer Aufbau mit Tiefentladeschutz, integrierter Wiedereinschaltsperrung, Schwellwertschaltung, IC-Technik. Optional ist Überwachung per Wireless Professional möglich.

Mit wartungsfreien, langlebigen und gasdichten Pb-Akkus. Elektronischer Aufbau mit Umschalteneinrichtung sowie LED-Funktionskontrollanzeige.







| <b>EINZELBATTERIELEUCHTEN MIT SELBSTTESTFUNKTION</b>                            |           |     |             |                       |  |
|---|-----------|-----|-------------|-----------------------|--|
| LED Notlichtstrahler, 230V AC   | SKS2101SC | 1 h | 2 x 900 lm  | AGM Batterie 12V 9Ah  |  |
| LED Notlichtstrahler, 230V AC   | SKS2103SC | 3 h | 2 x 900 lm  | AGM Batterie 12V 9Ah  |  |
| LED Notlichtstrahler, 230V AC   | SKS2108SC | 8 h | 2 x 900 lm  | AGM Batterie 12V 17Ah |  |
| LED Notlichtstrahler, 230V AC   | SKS2301SC | 1 h | 2 x 2500 lm | AGM Batterie 12V 17Ah |  |
| LED Notlichtstrahler, 230V AC   | SGS2303SC | 3 h | 2 x 2500 lm | AGM Batterie 12V 28Ah |  |
| LED Notlichtstrahler, 230V AC   | SGS1308SC | 8 h | 2 x 900 lm  | AGM Batterie 12V 28Ah |  |
| LED Notlichtstrahler, 230V AC   | SGS2501SC | 1 h | 2 x 4100 lm | AGM Batterie 12V 28Ah |  |
| LED Notlichtstrahler, 230V AC   | SGS2503SC | 3 h | 2 x 4100 lm | AGM Batterie 12V 40Ah |  |
| <b>EINZELBATTERIELEUCHTEN MIT WIRELESS PROFESSIONAL MODUL (NICHT SCHALTBAR)</b> |           |     |             |                       |  |
| LED Notlichtstrahler, 230V AC   | SKS2101WL | 1 h | 2 x 900 lm  | AGM Batterie 12V 9Ah  |  |
| LED Notlichtstrahler, 230V AC   | SKS2103WL | 3 h | 2 x 900 lm  | AGM Batterie 12V 9Ah  |  |
| LED Notlichtstrahler, 230V AC   | SKS2108WL | 8 h | 2 x 900 lm  | AGM Batterie 12V 17Ah |  |
| LED Notlichtstrahler, 230V AC   | SKS2301WL | 1 h | 2 x 2500 lm | AGM Batterie 12V 17Ah |  |
| LED Notlichtstrahler, 230V AC   | SGS2303WL | 3 h | 2 x 2500 lm | AGM Batterie 12V 28Ah |  |
| LED Notlichtstrahler, 230V AC   | SGS1308WL | 8 h | 2 x 900 lm  | AGM Batterie 12V 28Ah |  |
| LED Notlichtstrahler, 230V AC   | SGS2501WL | 1 h | 2 x 4100 lm | AGM Batterie 12V 28Ah |  |
| LED Notlichtstrahler, 230V AC   | SGS2503WL | 3 h | 2 x 4100 lm | AGM Batterie 12V 40Ah |  |





Hinweis: Bei der Ausführung mit 30 / 50W LED-Strahlern sind diese nicht auf dem Gehäuse montiert und müssen manuell in max. 1m Entfernung angebracht werden!

## FLUCHTWEGBELEUCHTUNG

Beispiel der Abstandstabelle SKS2101 für ebene Fluchtwege. Die Leuchtenabstände sind bei theoretischer Deckenmontage des Strahlers gemessen.





| Montagehöhe (m) |  |  |  |  |  |
|-----------------|---|---|---|---|---|
| 2,00            | 3,46  | 6,91  | 8,26  | 9,16  | 4,29  |
| 2,50            | 4,16  | 8,64  | 10,33   | 11,45   | 5,13  |
| 3,00            | 4,80  | 10,07   | 11,82   | 13,14   | 5,64  |
| 3,50            | 5,39  | 11,38   | 13,10   | 14,48   | 6,06  |
| 4,00            | 5,93  | 12,58   | 14,16   | 15,57   | 6,40  |
| 5,00            | 6,64  | 14,74   | 16,26   | 17,44   | 7,14  |
| 6,00            | 7,40  | 16,62   | 18,10   | 18,96   | 7,40  |
| 7,00            | 7,78  | 18,28   | 19,62   | 20,22   | 7,78  |
| 7,50            | 7,77  | 19,02   | 20,25   | 20,73   | 7,77  |
| 8,00            | 7,72  | 19,74   | 20,80   | 21,14   | 7,72  |
| 9,00            | 7,56  | 20,67   | 21,78   | 21,87   | 7,56  |
| 10,00           | 7,28  | 21,36   | 22,16   | 22,16   | 7,28  |
| 10,50           | 7,08  | 21,51   | 22,20   | 22,23   | 7,08  |
| 12,00           | 6,93  | 21,72   | 22,02   | 22,08   | 6,39  |
| 14,00           | 6,52  | 20,80   | 21,16   | 21,24   | 4,84  |
| 16,00           | 0,84  | 19,84   | 20,00   | 19,80   | 0,56  |

Beispiel der Abstandstabelle SGS1308 für ebene Fluchtwege. Die Leuchtenabstände sind bei theoretischer Deckenmontage des Strahlers gemessen.

| Montagehöhe (m) |  |  |  |  |  |
|-----------------|---|---|---|---|---|
| 2,00            | 4,10  | 9,23  | 9,47  | 10,09   | 4,29  |
| 2,50            | 5,13  | 11,54   | 11,84   | 12,61   | 5,36  |
| 3,00            | 6,15  | 13,85   | 14,21   | 15,13   | 6,43  |
| 3,50            | 7,18  | 16,16   | 16,57   | 17,66   | 7,51  |
| 4,00            | 8,20  | 18,47   | 18,94   | 20,18   | 8,58  |
| 5,00            | 9,40  | 22,60   | 23,04   | 24,34   | 10,26   |
| 6,00            | 10,82   | 25,68   | 25,80   | 26,70   | 10,82   |
| 7,00            | 11,20   | 27,94   | 28,00   | 28,72   | 11,64   |
| 7,50            | 11,55   | 28,98   | 29,01   | 29,61   | 12,00   |
| 8,00            | 11,86   | 29,96   | 29,98   | 30,48   | 12,32   |
| 9,00            | 12,39   | 31,77   | 31,74   | 32,04   | 12,84   |
| 10,00           | 12,80   | 33,20   | 33,16   | 33,40   | 13,28   |
| 10,50           | 12,96   | 33,78   | 33,75   | 34,02   | 13,44   |
| 12,00           | 13,32   | 35,34   | 35,37   | 35,67   | 13,80   |
| 14,00           | 13,52   | 36,92   | 37,00   | 37,36   | 14,00   |
| 16,00           | 13,44   | 38,08   | 38,20   | 38,60   | 13,92   |



Beispiel der Abstandstabelle SGS2501 / SGS2503 für ebene Fluchtwege. Die Leuchtenabstände sind bei theoretischer Deckenmontage des Strahlers gemessen.

| Montagehöhe (m) |  |  |  |  |  |
|-----------------|---|---|---|---|---|
| 2,00            | 3,76  | 8,20  | 8,60  | 9,15  | 4,10  |
| 2,50            | 4,70  | 10,25   | 10,74   | 11,43   | 5,13  |
| 3,00            | 5,64  | 12,30   | 12,89   | 13,72   | 6,15  |
| 3,50            | 6,58  | 14,36   | 15,04   | 16,01   | 7,18  |
| 4,00            | 7,52  | 16,40   | 17,20   | 18,30   | 8,20  |
| 5,00            | 9,40  | 20,50   | 21,48   | 22,86   | 10,26   |
| 6,00            | 11,28   | 24,60   | 25,79   | 27,44   | 12,30   |
| 7,00            | 12,62   | 28,08   | 29,14   | 31,02   | 13,16   |
| 7,50            | 12,99   | 29,58   | 30,51   | 32,49   | 13,53   |
| 8,00            | 13,85   | 31,04   | 31,80   | 33,69   | 13,85   |
| 9,00            | 14,40   | 33,78   | 34,26   | 35,70   | 14,40   |
| 10,00           | 14,85   | 36,33   | 36,49   | 37,49   | 15,40   |
| 10,50           | 15,00   | 37,53   | 37,56   | 38,34   | 15,57   |
| 12,00           | 15,92   | 40,48   | 40,18   | 40,64   | 16,52   |
| 14,00           | 16,67   | 43,05   | 42,69   | 43,20   | 17,29   |
| 16,00           | 16,56   | 45,04   | 44,72   | 45,30   | 17,76   |

Die Beispiel der Abstandstabelle basiert auf folgenden Parametern: Wartungsfaktor: 0.8; Notbeleuchtungsfaktor 1.00; Minimale Beleuchtungsstärke auf der Mittellinie: 1.00 lux; Minimale Beleuchtungsstärke auf der halben Rettungswegbreite: 0.50 lux; Gleichmäßigkeit auf der Mittellinie maximal 40:1; Breite des Rettungsweges 2.00m.

Für eine an die jeweilige Montagesituation und Ausrichtung der Strahler angepasste Lichtberechnung verwenden Sie bitte eine Software zur Lichtberechnung und die zur Verfügung gestellten LDT-Dateien.

## WANDMONTAGE

Maße SKS 9Ah, 17Ah

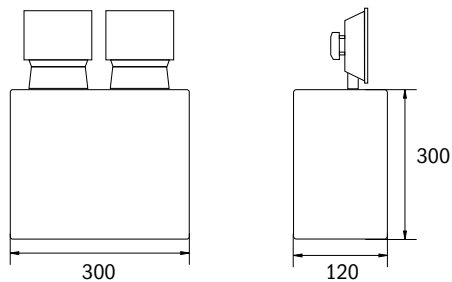

Alle Maßangaben in mm

Maße SGS 28Ah, 40Ah

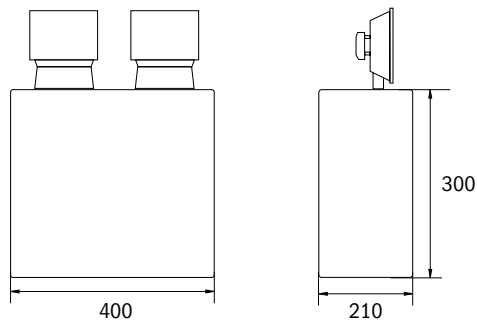



 **HX**  
HANDSCHEINWERFER

IP54



230V AC  
12V AC

## FAKTEN

- Polycarbonat schlagfest, schwarz
- IP54
- 3 Watt Power-LED, weiß
- Li-ion Akku wartungsfrei 7,4V
- Ladezeit max. 6 Std.
- Betriebsdauer bei 100% Leuchtkraft: 5 Std.  
bei 25% Leuchtkraft: 10 Std.
- Ladespannung:  
230V AC oder 12V DC
- Gewicht: 655g

Wiederaufladbarer Handscheinwerfer mit 3W Power-LED und magnetischem Fuß für den professionellen Einsatz.

Die Notlichtfunktion schaltet die Lampe bei Netzausfall automatisch ein. Leuchtenkopf ist 110° nach hinten und 70° nach vorne schwenkbar. Inklusive Blink- sowie Dimmfunktion für längere Brenndauer. Wandhalterung mit Ladefunktion.



|                        |    |              |              |
|------------------------|----|--------------|--------------|
|                        |    |              |              |
| EINZELBATTERIELEUCHTEN |    |              |              |
| LED 230V AC, 4h        | HX | 3 h - 180 lm | Li-Ion, 7,4V |



Eine explosionsgeschützte Version ist auf Anfrage verfügbar.

### Maße

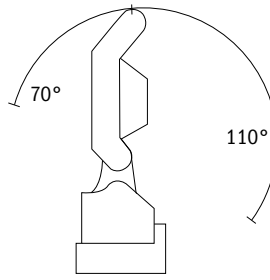
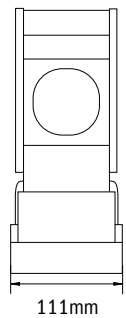
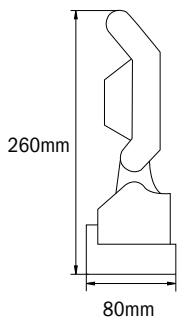

Alle Maßangaben in mm



| Abstand vom Handscheinwerfer<br>Distance to the handheld spotlight | Lichtstärke (ungedimmt)<br>luminosity (un-dimmed) |
|--|---|
| 1m   | 5100 lux  |
| 2m   | 1100 lux  |
| 3m   | 525 lux   |
| 4m   | 415 lux   |
| 5m   | 320 lux   |
| 10m  | 100 lux   |



 **ALLGEMEINBELEUCHTUNG  
MIT SICHERHEITSLICHT**







**QAW**

ALLGEMEIN- UND FLUCHTWEGBELEUCHTUNG



## FAKTEN

- Metallgehäuse mit PMMA Abdeckung
- IP20
- Wand- oder Deckenmontage
- Einzelbatterie: -5° bis +40°C  
Zentralbatterie: -30° bis +40°C

Runde Metalleuchte zur allgemeinen Beleuchtung und Ausleuchtung der Flucht- und Rettungswege nach DIN EN 60598-1, DIN EN 60598-2-22 und DIN EN 1838.

Im Netzbetrieb wird die Leuchte mit 26W / 1.600lm LED betrieben. Erhältlich als Zentralbatterie- oder Einzelbatterie-Leuchte – auf Wunsch mit Bewegungsmelder.

| EINZELBATTERIELEUCHTEN MIT SELBSTTESTFUNKTION                |            |              | (Im im Batteriebetrieb) |                 |                    |
|--|------------|--------------|-------------------------|-----------------|--------------------|
| LED, 1h, 230V AC   | QAW421SC * | QAW421SC-SI* | 1 h                     | 29,7 W – 250 lm | 3,2V/3,3Ah LiFePO4 |
| LED, 3h, 230V AC   | QAW403SC * | QAW403SC-SI* | 3 h                     | 30 W – 360 lm   | 3,2V/4,5Ah LiFePO4 |
| LED, 3h, 230V AC   | QAW423SC * | QAW423SC-SI* | 3 h                     | 29,7 W – 250 lm | 3,2V/3,3Ah LiFePO4 |
| LED, 8h, 230V AC   | QAW428SC * | QAW428SC-SI* | 8 h                     | 29,7 W – 125 lm | 3,2V/3,3Ah LiFePO4 |
| EINZELBATTERIELEUCHTEN MIT WIRELESS PROFESSIONAL MODUL       |            |              | (Im im Batteriebetrieb) |                 |                    |
| LED, 1h, 230V AC   | QAW421WL * | QAW421WL-SI* | 1 h                     | 30 W – 250 lm   | 3,2V/3,3Ah LiFePO4 |
| LED, 3h, 230V AC   | QAW423WL * | QAW423WL-SI* | 3 h                     | 30 W – 250 lm   | 3,2V/3,3Ah LiFePO4 |
| LED, 8h, 230V AC   | QAW428WL * | QAW428WL-SI* | 8 h                     | 30 W – 125 lm   | 3,2V/3,3Ah LiFePO4 |
| LEUCHTEN FÜR ZENTRALANLAGEN AC/DC                            |            |              | (Im im Batteriebetrieb) |                 |                    |
| LED, 230V AC/DC  | QAW009 *   | QAW009-SI*   | CPS                     | 26 W – 2300 lm  |                    |
| LEUCHTEN FÜR ZENTRALANLAGEN AC/DC INKL. ÜBERWACHUNGSBAUSTEIN |            |              | (Im im Batteriebetrieb) |                 |                    |
| LED, 230V AC/DC  | QAW009ML * | QAW009ML-SI* | CPS                     | 26 W – 2300 lm  |                    |
| LED, 230V AC/DC  | QAW029ML * | QAW029ML-SI* | CPS                     | 30,6 W – 360 lm |                    |

\* Alle Leuchten sind auf Wunsch mit einem integrierten **HF-Bewegungssensor** erhältlich. Dieser schaltet die Leuchte ausschließlich im Netzbetrieb. -BM am Ende der Artikelnummer anfügen.

## WAND- ODER DECKENMONTAGE

Maße QAW

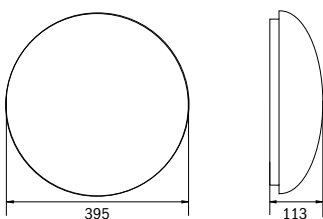

Alle Maßangaben in mm



**QBW**

ALLGEMEIN- UND FLUCHTWEGBELEUCHTUNG



## FAKTEN

- Kunststoffgehäuse, weiß
- IP44
- 17W LED mit 1.800lm Lichtstrom im Netzbetrieb
- Einzelbatterie: -5° bis +40°C  
Zentralbatterie: -30° bis +40°C

Runde Kunststoff-Leuchte zur allgemeinen Beleuchtung und Ausleuchtung der Flucht- und Rettungswege nach DIN EN 60598-1, DIN EN 60598-2-22 und DIN EN 1838.

In zeitlosem Design, geeignet für Innenanwendung. Die Notlicht-LED kann bei der Montage werkzeuglos ausgeklappt werden, um z.B. bei Wandmontage die Flucht- und Rettungswege optimal zu beleuchten.

| EINZELBATTERIELEUCHTEN MIT SELBSTTESTFUNKTION                |          |     | (lm im Batteriebetrieb) |                 |  |
|--|----------|-----|-------------------------|-----------------|--|
| LED, 1h, 230V AC   | QBW021SC | 1 h | 19 W - 470 lm           | 4,8V/2,0Ah NiMH |  |
| LED, 3h, 230V AC   | QBW023SC | 3 h | 19 W - 235 lm           | 4,8V/2,0Ah NiMH |  |
| LED, 8h, 230V AC   | QBW028SC | 8 h | 19 W - 110 lm           | 4,8V/2,0Ah NiMH |  |
| LEUCHTEN FÜR ZENTRALANLAGEN AC/DC                            |          |     | (lm im Batteriebetrieb) |                 |  |
| LED, 230V AC/DC  | QBW009   | CPS | 17 W - 1800 lm          |                 |  |
| LEUCHTEN FÜR ZENTRALANLAGEN AC/DC INKL. ÜBERWACHUNGSBAUSTEIN |          |     | (lm im Batteriebetrieb) |                 |  |
| LED, 230V AC/DC  | QBW029ML | CPS | 19 W - 470 lm           |                 |  |

## WAND- ODER DECKENMONTAGE

Maße QBW

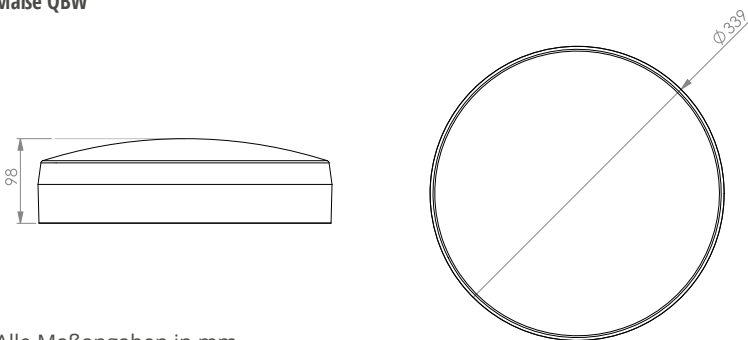

Alle Maßangaben in mm

Beispiel der Abstandstabelle QBW009 für ebene Fluchtwege

| Montagehöhe (m) |      |       |       |       |      |
|-----------------|------|-------|-------|-------|------|
| 2.00            | 4.63 | 11.32 | 11.28 | 11.23 | 4.60 |
| 2.50            | 5.79 | 14.15 | 14.10 | 14.04 | 5.75 |
| 3.00            | 6.95 | 16.99 | 16.92 | 16.85 | 6.90 |
| 3.50            | 7.71 | 18.90 | 18.82 | 18.75 | 7.66 |
| 4.00            | 8.13 | 20.00 | 19.92 | 19.85 | 8.07 |



 **QCW**  
ALLGEMEIN- UND FLUCHTWEGBELEUCHTUNG



## FAKTEN

- Zink Druckguss Gehäuse, weiß oder anthrazit
- IP54
- 20W LED mit 1.600lm Lichtstrom im Netzbetrieb
- Einzelbatterie: -5° bis +40°C  
Zentralbatterie: -30° bis +40°C

Runde Zink-Druckguss-Leuchte zur allgemeinen Beleuchtung und Ausleuchtung der Flucht- und Rettungswege nach DIN EN 60598-1, DIN EN 60598-2-22 und DIN EN 1838.

In robuster Ausführung und zeitlosem Design, geeignet für Innen- und Außenanwendung. Die Notlicht-LED kann bei der Montage werkzeuglos ausgeklappt werden um z.B. bei Wandmontage die Flucht- und Rettungswege optimal zu beleuchten.

| EINZELBATTERIELEUCHTEN MIT SELBSTTESTFUNKTION                |                         | (lm im Batteriebetrieb) |                |                 |
|--|-------------------------|-------------------------|----------------|-----------------|
| LED, 1h, 230V AC   | QCW021SC    QCW021SC-AZ | 1 h                     | 19 W - 470 lm  | 4,8V/2,0Ah NiMH |
| LED, 3h, 230V AC   | QCW023SC    QCW023SC-AZ | 3 h                     | 19 W - 235 lm  | 4,8V/2,0Ah NiMH |
| LED, 8h, 230V AC   | QCW028SC    QCW028SC-AZ | 8 h                     | 20 W - 210 lm  | 9,6V/2,0Ah NiMH |
| LEUCHTEN FÜR ZENTRALANLAGEN AC/DC                            |                         | (lm im Batteriebetrieb) |                |                 |
| LED, 230V AC/DC  | QCW009    QCW009-AZ     | CPS                     | 17 W - 1600 lm |                 |
| LEUCHTEN FÜR ZENTRALANLAGEN AC/DC INKL. ÜBERWACHUNGSBAUSTEIN |                         | (lm im Batteriebetrieb) |                |                 |
| LED, 230V AC/DC  | QCW029ML    QCW029ML-AZ | CPS                     | 19 W - 470 lm  |                 |

## WAND- ODER DECKENMONTAGE

### Maße QCW

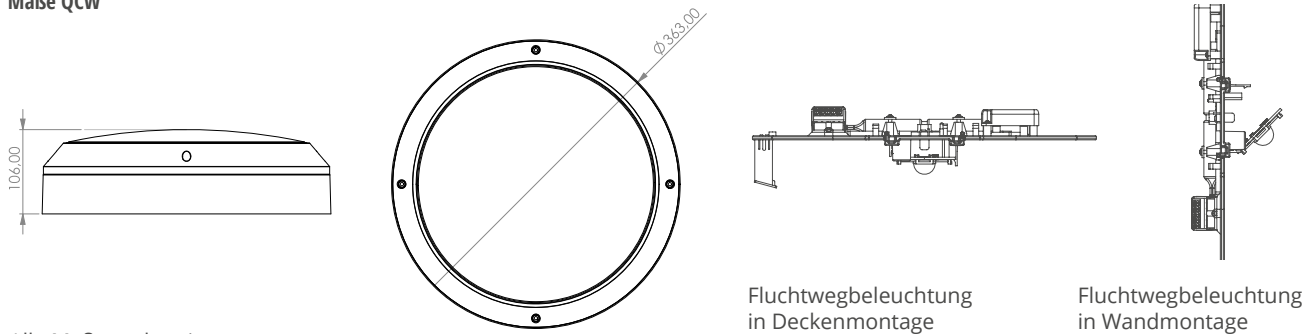

Alle Maßangaben in mm

### Beispiel der Abstandstabelle QCW009 für ebene Fluchtwege

| Montagehöhe (m) |      |       |       |       |      |
|-----------------|------|-------|-------|-------|------|
| 2.00            | 4.47 | 10.86 | 10.75 | 10.65 | 4.40 |
| 2.50            | 5.59 | 13.57 | 13.44 | 13.31 | 5.50 |
| 3.00            | 6.71 | 16.29 | 16.13 | 15.98 | 6.60 |
| 3.50            | 7.52 | 18.30 | 18.13 | 17.96 | 7.40 |
| 4.00            | 7.94 | 19.42 | 19.25 | 19.09 | 7.82 |



 **LFD**  
ALLGEMEIN- UND FLUCHTWEGBELEUCHTUNG





## FAKTEN

- Glasfaserverstärktes Polyester grau
- Acrylglas prismatic klar
- IP65
- Wand- oder Deckenmontage
- Einzelbatterie: -5°C bis +40°C  
Zentralbatterie: -20° bis +40°C

Kombinierte LED-Allgemein- und Sicherheitsleuchte zur Ausleuchtung der Flucht- und Rettungswege nach DIN EN 60598-1, DIN EN 60598-2-22 und DIN EN 1838.

Die robuste LED-Wand- und Deckenleuchte aus glasfaserverstärktem Polyester für Feuchtraumanwendungen eignet sich zur Beleuchtung von Lagerflächen, Parkhäusern etc. Im Netzbetrieb leistet die Leuchte bis zu 7.000 lm. Externe Befestigungsbügel erleichtern die Montage.

| <b>EINZELBATTERIELEUCHTEN MIT SELBSTTESTFUNKTION</b>                |               |     |                |                    |  |
|---|---------------|-----|----------------|--------------------|--|
| LED, 3h, 230V AC  | LFD12003SC-NW | 3 h | 40 W - 500 lm  | 3,2V/4,5Ah LiFeP04 |  |
| LED, 3h, 230V AC  | LFD15003SC-NW | 3 h | 55 W - 500 lm  | 3,2V/4,5Ah LiFeP04 |  |
| <b>LEUCHTEN FÜR ZENTRALANLAGEN AC/DC</b>                            |               |     |                |                    |  |
| LED, 230V AC/DC   | LFD12009-NW   | CPS | 36 W - 4500 lm |                    |  |
| LED, 230V AC/DC   | LFD15009-NW   | CPS | 54 W - 7000 lm |                    |  |
| <b>LEUCHTEN FÜR ZENTRALANLAGEN AC/DC INKL. ÜBERWACHUNGSBAUSTEIN</b> |               |     |                |                    |  |
| LED, 230V AC/DC   | LFD12009ML-NW | CPS | 38 W - 4500 lm |                    |  |
| LED, 230V AC/DC   | LFD15009ML-NW | CPS | 56 W - 7000 lm |                    |  |

Versionen mit 1h und 8h Autonomiezeit in Vorbereitung.

## WAND- ODER DECKENMONTAGE

Maße LFD

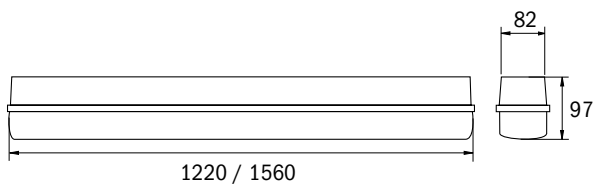

Alle Maßangaben in mm

Beispiel der Abstandstabelle LFD15003SC für ebene Fluchtwege (weitere Lichttechnische Daten auf unserer Webseite)

| Montagehöhe (m) |      |       |       |       |      |
|-----------------|------|-------|-------|-------|------|
| 2.00            | 4.32 | 10.66 | 10.16 | 9.66  | 4.00 |
| 2.50            | 4.70 | 11.68 | 11.16 | 10.64 | 4.35 |
| 3.00            | 4.99 | 12.54 | 12.01 | 11.47 | 4.64 |
| 3.50            | 5.23 | 13.27 | 12.72 | 12.17 | 4.86 |
| 4.00            | 5.40 | 13.89 | 13.34 | 12.78 | 5.04 |



 **FLU**  
FLUCHTWEGBELEUCHTUNG



## FAKTEN

- Zink-Druckguss Gehäuse
- LED mit 10W, 30W oder 50W
- IP66
- -25°C bis +40°C

LED-Sicherheitsleuchte zur Ausleuchtung der Flucht- und Rettungswege nach DIN EN 60598-1, DIN EN 60598-2-22 und DIN EN 1838.

Der praktische Flutlichtstrahler ist dank seiner Schutzklasse von IP66 und des beschichteten Aluminiumgehäuses für

Innen- und Außenbereiche geeignet. Durch den weiten Abstrahlwinkel lassen sich große Flächen leicht ausleuchten. Der Überwachungsbaustein MU05 ist im mitgelieferten separaten Gehäuse verbaut.



| <b>LEUCHTEN FÜR ZENTRALANLAGEN AC/DC</b> |         |     |                  |  |
|--|---------|-----|------------------|--|
| 10W, 230V AC/DC                          | FLU10ML | CPS | 11,5 W - 1400 lm |  |
| 30W, 230V AC/DC                          | FLU30ML | CPS | 31,5 W - 4200 lm |  |
| 50W, 230V AC/DC                          | FLU50ML | CPS | 51,5 W - 7000 lm |  |

## WAND- ODER DECKENMONTAGE

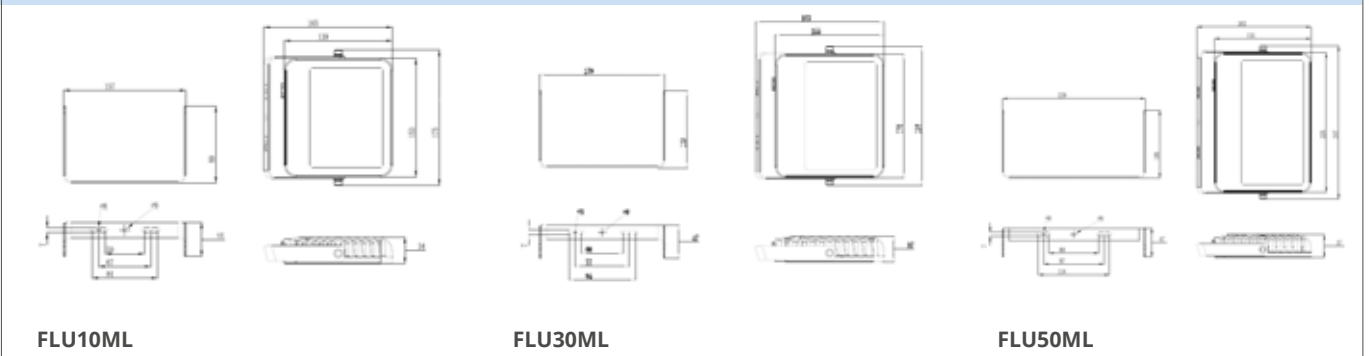

Alle Maßangaben in mm

## ZUBEHÖR



Maße MU05-BOX

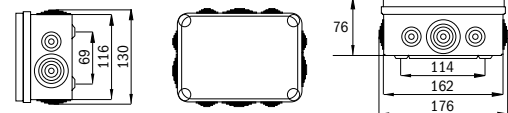



# ROPA - PANEL

ALLGEMEIN- UND FLUCHTWEGBELEUCHTUNG



## FAKTEN

- LED 54W
- IP20
- Für Rasterdecken mit 620mm Maß (Für 600mm Rasterdecken auf Anfrage)
- 0°C bis +40°C

Das LED Panel für abgehängte Decken bietet Ihnen bei bestem Preis die höchste Helligkeit von ca. 4.500 lm. Das sind ca. 135 lm je Watt!

Die Abdeckung ist aus PMMA-Kunststoff ist UV-resistent, was ein Vergilben verhindert. Das Highpower LED Panel kombiniert clever die energiesparende Allgemeinbeleuchtung mit der vorgeschriebenen Sicherheitsbeleuchtung.



| <b>EINZELBATTERIELEUCHTEN MIT SELBSTTESTFUNKTION</b>                                  |            |     |                |                 |  |
|---|------------|-----|----------------|-----------------|--|
| LED, 3h, 230V AC  | ROPA4202SC | 3 h | 36 W - 660 lm  | 4,8V/4.0Ah NiMH |  |
| <b>LEUCHTEN FÜR ZENTRALANLAGEN AC/DC</b>  |            |     |                |                 |  |
| LED, 230V AC/DC   | ROPA4201   | CPS | 36 W - 3600 lm |                 |  |
| <b>LEUCHTEN FÜR ZENTRALE STROMVERSORGUNGSSYSTEME AC/DC INKL. ÜBERWACHUNGSBAUSTEIN</b> |            |     |                |                 |  |
| LED, 230V AC/DC   | ROPA4201ML | CPS | 38 W - 3600 lm |                 |  |

Beispiel der Abstandstabelle ROPA4202SC für ebene Fluchtwege

| Montagehöhe (m) |      |       |       |       |      |
|-----------------|------|-------|-------|-------|------|
| 2.00            | 3.80 | 8.73  | 4.64  | 7.79  | 3.84 |
| 2.50            | 4.13 | 10.22 | 5.11  | 8.49  | 4.17 |
| 3.00            | 4.38 | 10.98 | 11.05 | 11.12 | 4.44 |
| 3.50            | 4.57 | 11.63 | 11.71 | 11.78 | 4.63 |
| 4.00            | 4.71 | 12.17 | 12.25 | 12.33 | 4.77 |

# » WIRELESS BASIC & LIGHTLINX®

## NOTBELEUCHTUNG BEQUEM PER APP STEuern UND ÜBERWACHEN



**Wireless Basic** verbindet bis zu 50<sup>(\*)</sup> Einzelbatterie-Leuchten in einem kleineren Notbeleuchtungssystem über Bluetooth Low Energy (BLE) mit einem Smartphone oder Tablet (Android-Betriebssystem). Die Leuchten kommunizieren via BLE miteinander und bilden ein geschlossenes, sicheres Bluetooth-Mesh-Netzwerk. Jede mit einem **Wireless Basic**-Funkmodul ausgestattete Not- oder Sicherheitsleuchte meldet ihren aktuellen Status sowie die Ergebnisse der regelmäßig durchzuführenden gesetzlichen Prüfungen an das mobile Endgerät. Alle relevanten Daten und die kompletten Prüfprotokolle werden zusätzlich in unserer cloudbasierten Datenbank auf dem RP-Onlineportal Lightlinx® gespeichert ([www.lightlink.com](http://www.lightlink.com)).

Die Installation der Leuchten erfolgt schnell und einfach, denn aufgrund der Bluetooth-Funkmodule entfällt eine aufwändige und kostspielige Verkabelung. Mit der **Wireless Basic**-App können anschließend alle Leuchten bequem, zentral und individuell konfiguriert und einzelnen Projekten zugewiesen werden. Der Anwender kann per App automatische Testintervalle programmieren, manuelle Tests durchführen und Testergebnisse abrufen.

Mit **Wireless Basic** erhöht sich ebenfalls die Reichweite des Bluetooth-Signals der untereinander kommunizierenden Einzelleuchten. Befindet sich ein mobiles Endgerät in Reichweite einer Leuchte, können die Daten aller übrigen Leuchten gleichzeitig übertragen werden, wodurch sich der Prüfungsaufwand des gesamten Systems erheblich verringert.

Durch die drahtlose Verbindung der **Wireless Basic**-Leuchten via BLE ergeben sich mehrere Vorteile für kleinere Notbeleuchtungssysteme mit bis zu 50 Einzelleuchten: minimaler Installations- und Wartungsaufwand, Wegfall einer zentralen Steuereinheit, kostengünstige Überwachung per App, sichere Speicherung der Daten und Prüfprotokolle in der Cloud.

Die App bietet in der aktuellen Version zur Erfüllung der Vornorm VDE V0108-100-1:2018-12 eine zentrale auffällige Anzeige-Version des aktuellen Status. Der Zentralenmodus sorgt dafür, dass der Status aller im Netzwerk angemeldeten Leuchten auf einem am Installationsort verbleibenden Gerät angezeigt wird.

Die **Wireless Basic**-App ist im Google play Store und im Apple App Store verfügbar.

<sup>(\*)</sup> Hinweis: Abhängig vom Land der Installation können sich durch lokale Regulierungen weitere Einschränkungen ergeben.

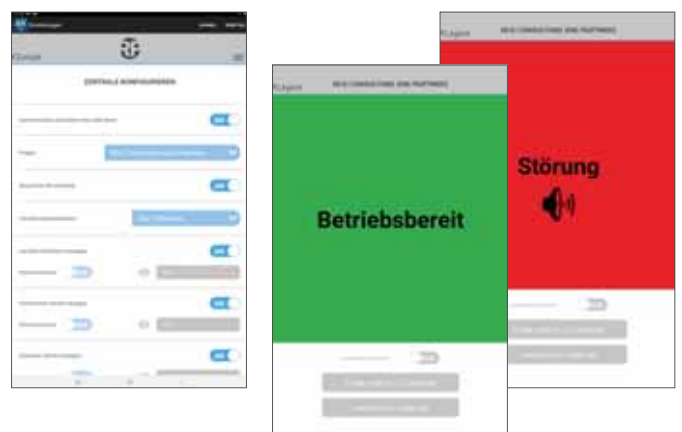

Der Zentralenmodus der Wireless Basic App erfüllt die Vornorm VDE V0108-100-1:2018-12

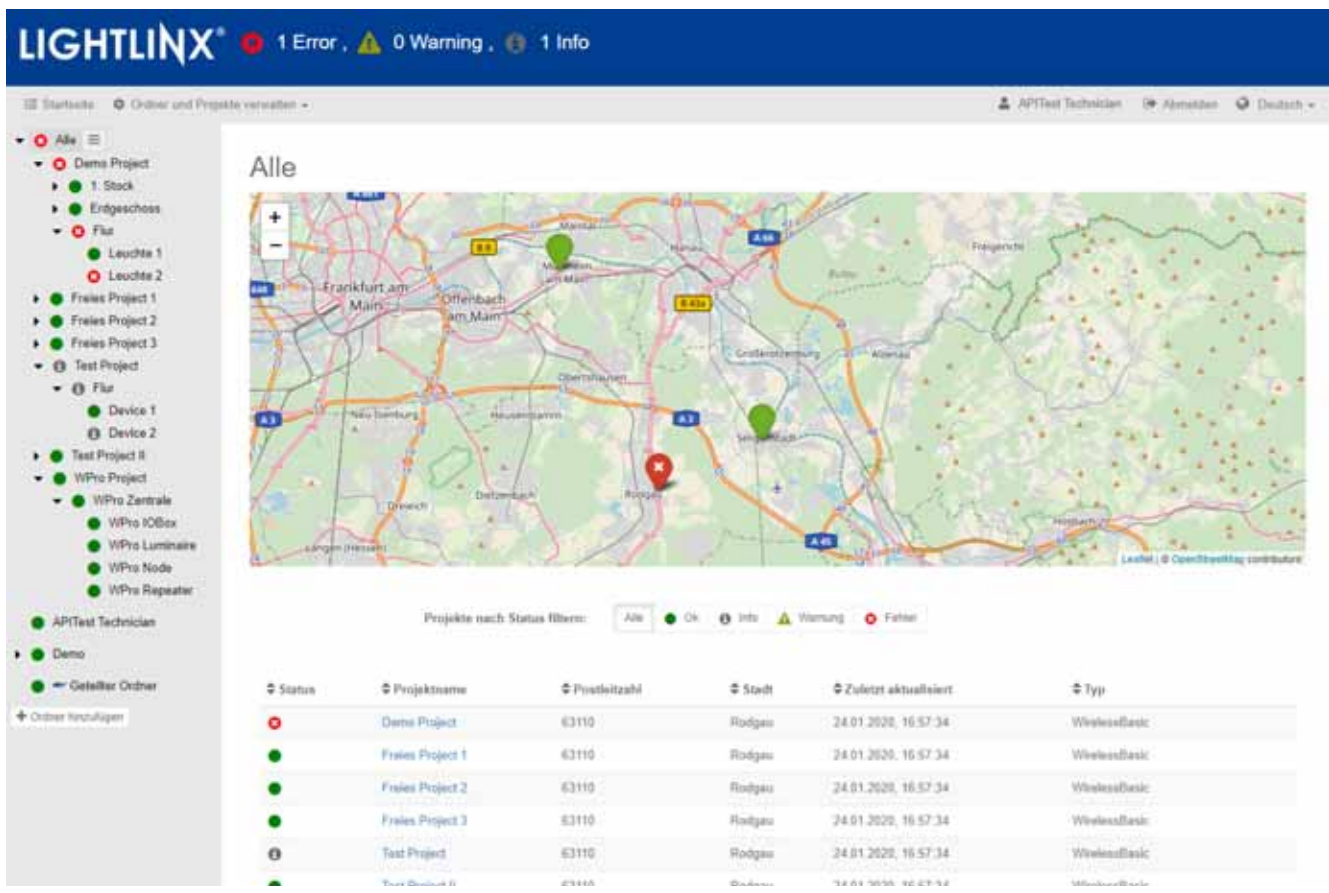

Die **Lightlinx®** Cloud gibt dem Betreiber von Notbeleuchtungsanlagen einen Überblick über die verschiedenen installierten Anlagen und ihren jeweiligen Status.

Im Störfall kann so schnell und effizient reagiert werden um den Betrieb der Anlage zu gewährleisten.

**Wireless Basic®** ist für Leuchten der folgenden Typen verfügbar:

- ASMU
- EA
- IL
- KM
- KMB
- KS
- ZAW

Weitere Leuchtentypen sind in Vorbereitung.

# » WIRELESS PROFESSIONAL

## KABELLOSE LEUCHTENÜBERWACHUNG

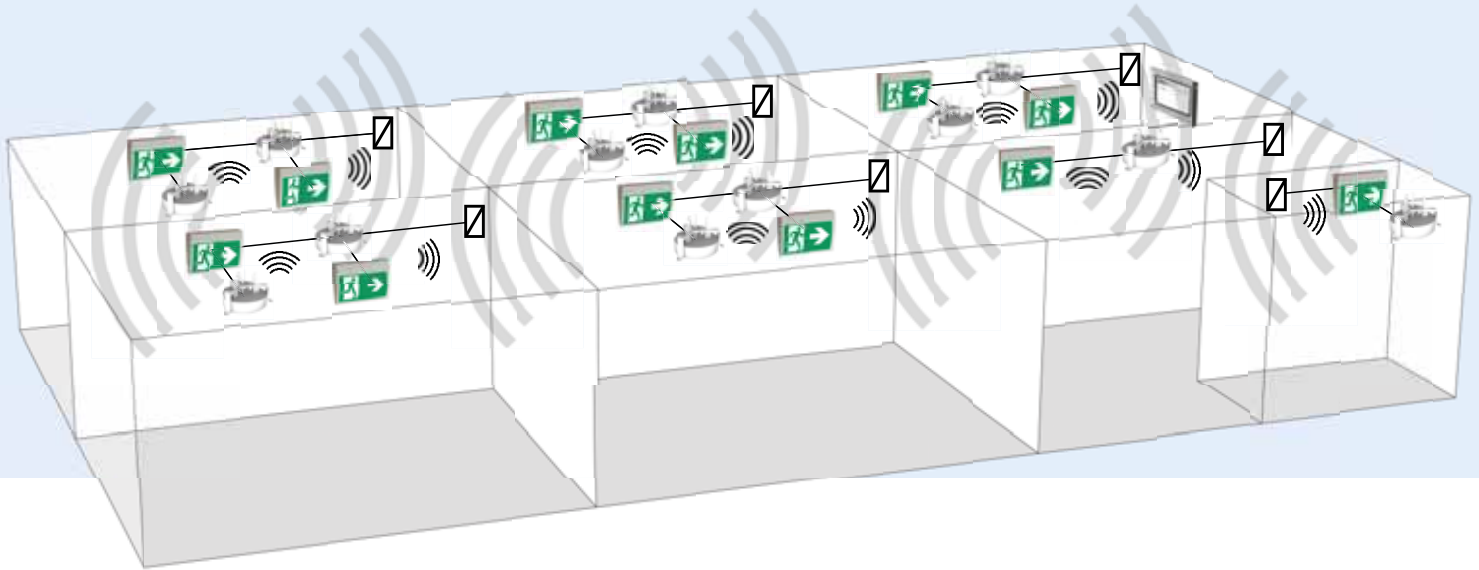

## NOTLEUCHTENÜBERWACHUNG UND STEUERUNG DER NÄCHSTEN GENERATION

Mit Wireless Professional wird die Steuerung und Überwachung von Einzelbatterie Not- und Sicherheitsleuchten zum Kinderspiel! Zur Installation der Leuchten ist lediglich die normale Spannungsversorgung mit 230V AC nötig. Die anschließende Installation des Funksystems zur Überwachung und Steuerung der Leuchten erledigt sich von selbst.

Jede mit Wireless Professional ausgerüstete Leuchte kann auf der europaweit zugelassenen Frequenz von 868 MHz Kontakt mit anderen Leuchten oder mit der Zentrale aufnehmen und ihren eigenen sowie den Status anderer im System angemeldeter Leuchten übertragen. Die Reichweite innerhalb von Gebäuden beträgt dabei garantiert 30m. Durch die Funkfrequenz von 868 MHz stellt auch eine Stahlbetondecke zwischen zwei Etagen kein unüberwindbares Hindernis dar.

Das Funksystem kann pro Zentrale im Standard 250 Geräte (Summe aller Leuchten, Repeater und IO-Boxen am System) umfassen und ist bis zu 1.000 erweiterbar. Weiterhin sind im Standard-Umfang 5 Timerfunktionen sowie die Vernetzung einer weiteren Anlage möglich. Der Funktionsumfang kann nach einem neuen Lizenzmodell in der Software nachträglich per Freischaltcode erweitert werden.

Das Funksystem organisiert sich ad hoc vollständig von selbst. Eine Wireless Professional Leuchte nimmt automatisch Kontakt zu allen erreichbaren Knotenpunkten auf. Dies können andere Leuchten, Repeater oder die Zentrale selbst sein. Durch die Vernetzung mehrerer Zentralen kann die Grenze von 1.000 Leuchten auch überschritten werden. Die in mehreren Sprachen verfügbare zentrale Steuerungssoftware ermöglicht das Abspeichern von Gebäudeplänen und kann auf einem bestehenden Windows-System installiert werden.

Die angemeldeten Leuchten können auf dem virtuellen Gebäudeplan platziert werden und erscheinen dort mit ihrem aktuellen Status.

Viele der für Wireless Professional verfügbaren Leuchten sind per Funk schaltbar. In der Zentrale kann so z.B. ein Zeitplan hinterlegt werden um die Notbeleuchtung in einem am Wochenende ungenutzten Gebäude in Bereitschaftsmodus zu versetzen. Dadurch spart die Wireless Professional sogar Energie und die Sicherheit bleibt trotzdem gewährleistet.

Wireless Professional Leuchten sind überaus unauffällig. Selbst in Edelstahl- oder Aluminiumgehäusen kommt die Funktechnologie ohne sichtbare Antennen aus.





## WIRELESS PROFESSIONAL: EIGENSCHAFTEN AUF EINEN BLICK

- Einfache Installation – nur 230V AC benötigt
- Selbst organisierendes Ad-hoc-Funksystem
- Reichweite von Leuchte zu Leuchte garantiert 30m im Gebäude (eine Stahlbetondecke kann überwunden werden)
- Europaweit zugelassene Frequenz von 868 MHz
- Bis zu 4-fach höhere Reichweite als 2,4 GHz-Systeme
- Störunempfindlich gegen WLAN, Bluetooth und DECT
- 250 Geräte pro System (erweiterbar in 250er Schritten bis 1.000 pro System)
- 5 Timerfunktionen (erweiterbar in 10er Schritten)
- 1 vernetzte Anlage (erweiterbar in 5er Schritten)
- Mehrsprachige, komfortabel zu steuernde Software
- Keine sichtbaren Antennen an den Leuchten
- Viele Leuchten können nach festgelegtem Plan geschaltet werden
- Status- und Fehlermeldungen per E-Mail an den Betreuer des Systems
- Logbuch über täglichen/wöchentlichen Funktionstest in der Zentrale
- Kapazitätstest (auch Gruppenweise) des Akkus über die gesamte Notlichtbetriebszeit (üblicherweise 3h) möglich
- Repeater zur Reichweitenverlängerung
- Programmierung der Leuchten per Software auf Dauer- oder Bereitschaftsschaltung
- Keine Fehlan schlüsse – keine BUS-Leitung
- Verpolungssicher
- Prüfeinrichtung gemäß EN 62034 Typ ER



### WLZENT 01

Die für den industriellen Einsatz entwickelte Wireless Professional-Zentrale basiert auf einem Linux-Embedded-PC. Das funktionale, servicefreundliche Wandgehäuse mit Touch-Screen kann direkt an einer ständig besetzten Stelle installiert werden. So sind alle Funktionen und Systeminformationen Ihrer Wireless-Professional-Installation direkt zugänglich.

# » WIRELESS PROFESSIONAL

## KABELLOSE LEUCHTENÜBERWACHUNG

### WIRELESS PROFESSIONAL ZENTRALE - VERFÜGBARE VARIANTEN

| Version   | Bestellnummer | Lieferumfang  |
|---|---------------|---|
| USB-Koordinator<br>(1x pro System benötigt)               | WLKOR3        | USB-Koordinator inkl. Wireless Professional Software zum Anschluss an bestehendes Windows®-System; programmiert für bis zu 250 Leuchten   |
| Linux-Industrie-PC<br>inkl. WirelessProfessional Software | WLZENT01      | Industrie-PC, Touchdisplay, mit USB Koordinator und Wireless Professional Software für bis zu 250 Leuchten  |
| Linux-Industrie-PC<br>inkl. WirelessProfessional Software | WLZENT01-500  | Industrie-PC, Touchdisplay, mit USB Koordinator und Wireless Professional Software für bis zu 500 Leuchten  |
| Linux-Industrie-PC<br>inkl. WirelessProfessional Software | WLZENT01-750  | Industrie-PC, Touchdisplay, mit USB Koordinator und Wireless Professional Software für bis zu 750 Leuchten  |
| Linux-Industrie-PC<br>inkl. WirelessProfessional Software | WLZENT01-1000 | Industrie-PC, Touchdisplay, mit USB Koordinator und Wireless Professional Software für bis zu 1000 Leuchten   |
| Systemerweiterung Vernetzung                              | WLCODE-S5     | Softwarelizenz für weitere 5 vernetzte Systeme  |
| Repeater  | WLREP1-IP20   | Repeater zur Reichweitenverlängerung bei ungünstigen Empfangsbedingungen im IP20-Gehäuse  |
| Repeater  | WLREP2-IP54   | Repeater zur Reichweitenverlängerung bei ungünstigen Empfangsbedingungen im IP54-Gehäuse  |
| Wireless Embedded PC<br>für 250 Leuchten                  | WLCPC2        | Wireless Professional Compact PC, Hutschienenmontage 5TE Embedded, inkl. WL Software, USB-Koordinator + Netzteil<br>(Der WLCPC2 kann 250 Leuchten verwalten, nicht erweiterbar) |
| Wireless Embedded PC                                      | WLCPC2.OK     | Wireless Professional Compact PC, Hutschienenmontage 5TE Embedded, inkl. WL Software, Netzteil <b>ohne USB-Koordinator</b><br>(Der WLCPC2.OK kann 250 Leuchten verwalten)       |



Wireless Embedded PC

# WIRELESS IO-BOX



## FAKTEN

- 1 potenzialfreier Sammelstörkontakt
- 2 potenzialfreie programmierbare Kontakte
- 2 programmierbare galvanisch getrennte Eingänge
- Verpolungstolerante Eingänge
- Spezielle Brandmeldefunktion integriert
- 24V DC Hilfsspannungsausgang

Art.-Nr.: WLIO32

Die IO-Box ist ein Interface-Modul des automatischen Prüfsystems für Sicherheitsbeleuchtung Wireless Professional, dessen Ein- und Ausgänge Zustände an das Prüfsystem bzw. Zustände der Sicherheitsbeleuchtungsanlage signalisieren. Die IO-Box verfügt über 3 Ausgänge in Form von potenzialfreien Wechslerkontakten, von denen der Kontakt K1 zur Signalisierung der Sammelstörung verwendet wird. Die anderen beiden Kontakte, K2 und K3, können mittels der Wireless Professional Software frei programmiert werden, um Anlagenzustände wie z.B. „Anlage in Betrieb“, „Ruhe-Zustand“ oder „Störung“ zu signalisieren oder einzelne Leuchten bzw. Gruppen zu schalten. Jedem Ausgangsrelais ist eine LED zugeordnet welche anzeigt, ob ein Relais angezogen ist.

Desweiteren sind 2 galvanisch getrennte Schalteingänge vorhanden, um Steuersignale und/oder Sensorsignale einzubinden, wie z.B. von einem externem Testtaster oder einem Schlüsselschalter. Jedem Eingang ist eine LED zugeordnet welche anzeigt, dass eine Schaltspannung am Eingang anliegt. Die IO-Box verfügt über einen Hilfsspannungsausgang von 24 Volt, der zum Ansteuern der Eingänge oder zum Beaufschlagen der Ausgänge verwendet werden kann. Im Anschlussbeispiel ist eine mögliche Verwendung, hier in Verbindung mit einer Brandmeldezentrale (BMZ) dargestellt.

Die IO-Box ist zur Montage auf einer Hutschine in einem Schalt-schrank vorgesehen. Die Informationsübertragung von der IO Box zur Wireless Professional Zentrale erfolgt kabellos. Die IO Box kann dabei Leuchten unabhängig von der Zentrale schalten.

## ABMESSUNGEN UND ANSCHLUSSBEISPIEL

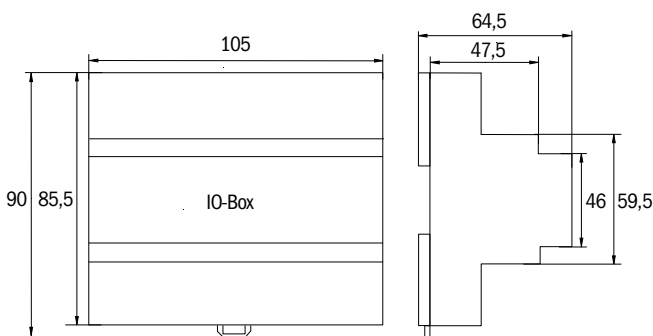

Alle Maßangaben in mm

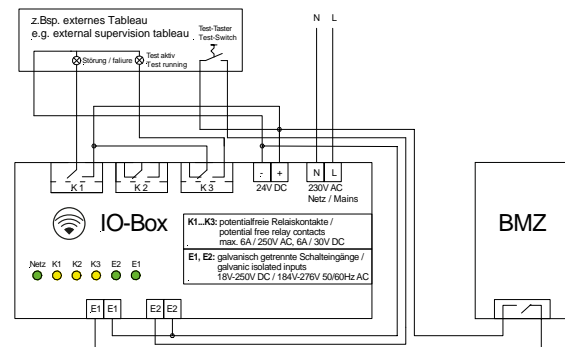

| Name            | 1PW         | 1PV         | 2PW  | 2PV  | 2DW  | 2DS  | DSA / DSA2 / DSA3 / DSA4                               |
|-----------------|-------------|-------------|--|--|--|--|--|
| Farbe           | weiß /      | chrom       | weiß   | chrom  | weiß   | silber   | silber   |
| Standardlänge   | 50 cm       | 50 cm       | 50 cm  | 50 cm  | 50 cm  | 50 cm  | 1,5 m / 3m / 5m / 8m                                   |
| optionale Länge | 1 m / 2m    | 1 m / 2m    | 1 m / 2m   | 1 m / 2m   | 1 m / 2m   | 1 m / 2m   | -  |
| Material        | Stahlrohr   | Stahlrohr   | Stahlrohr  | Stahlrohr  | Stahlrohr  | Stahlrohr  | Stahlseil  |
| Passend für     | WK, WG, WX, | WK, WG, WX, | LM, LX, LS, KB, KX, KS, KM, KC, KD, KL, KW, PF, KE | LM, LX, LS, KB, KX, KS, KM, KC, KD, KL, KW, PF, KE, AS | LM, LX, LS, KB, KX, KS, KM, KC, KD, KL, KW, PF, KE | LM, LX, LS, KB, KX, KS, KM, KC, KD, KL, KW, PF, KE | LM, LX, LS, KB, KX, KS, KM, KC, KD, KL, KW, PF, KE, AS |

Bitte angeben: Artikelnummer -EB: Einzelbatterie 4-polig / - AC: 3-polig, vorverdrahtet

## Pendel / Seilaufhängung

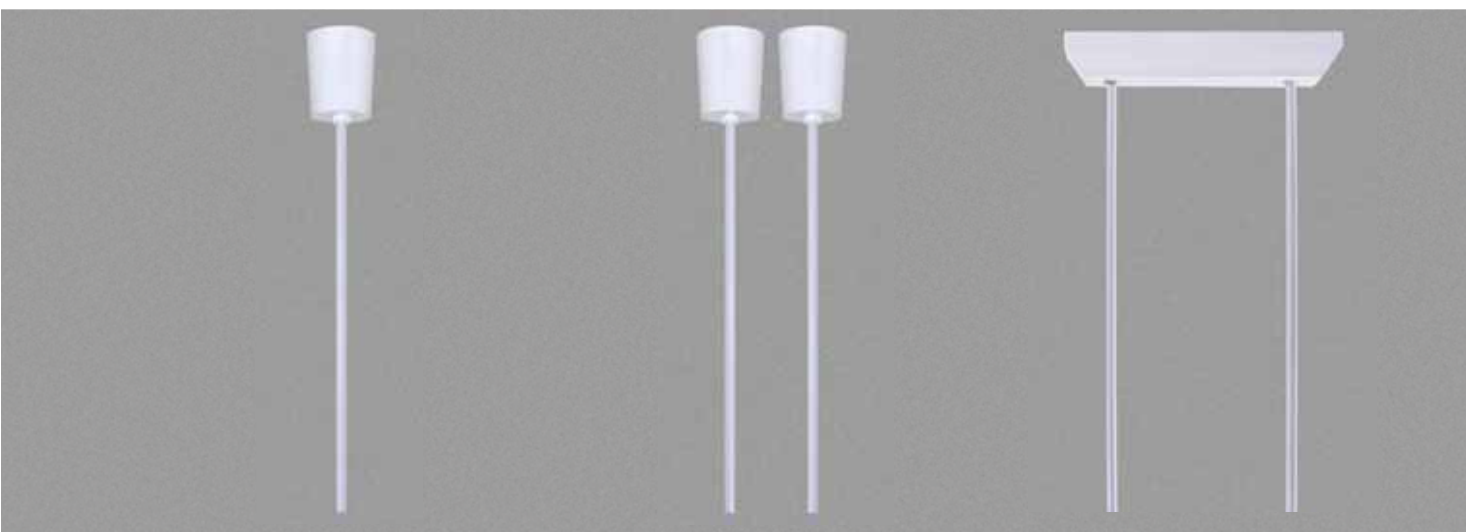

1PW

2PW

2DW /2DS

Wandausleger

Wandausleger



AWM AWX

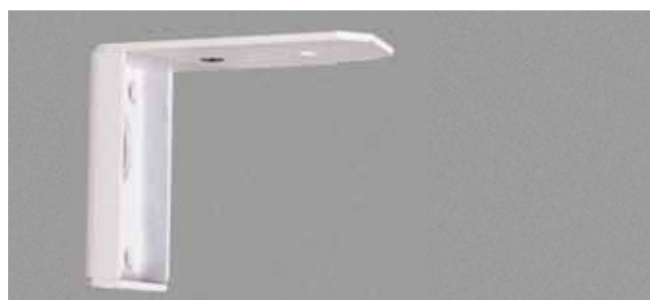

AWKSU  
passend für:  
KS, KM, KT

AWM passend für:  
RM, RI, LM, ASU, KT

# » BALLSCHUTZ

## STAHL, PULVERBESCHICHTET

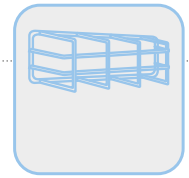

**Geeignet für Leuchtentypen:**  
KD / KM / KS / LI / LM / SD / VM

**Abmessungen:**  
B x H x T 320 x 220 x 120 mm

**Bohrabstände:**

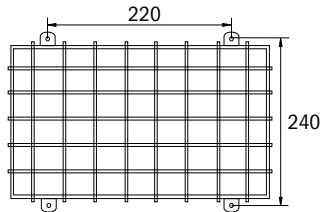

**BALL1**

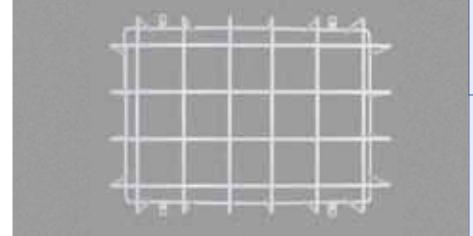

**Geeignet für Leuchtentypen:**  
KC / KL / LX / PF

**Abmessungen:**  
B x H x T 450 x 280 x 125 mm

**Bohrabstände:**

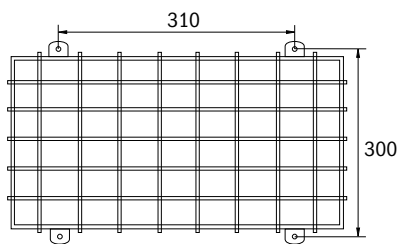

**BALL2**

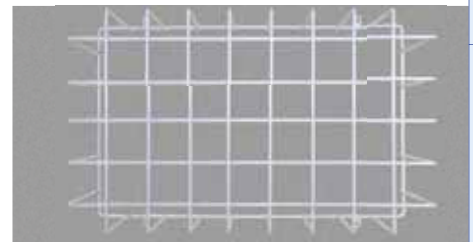

**Geeignet für Leuchtentypen:**  
IL, KI, VI, RI, KT, DAQ, DAR

**Abmessungen:**  
B x H x T 200 x 200 x 80 mm

**Bohrabstände:**

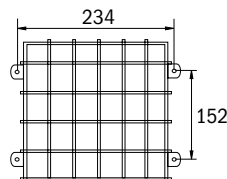

**BALL3**

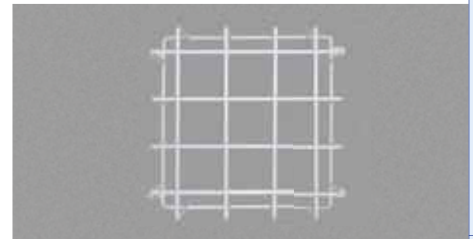

**Geeignet für Leuchtentypen:**  
KW

**Abmessungen:**  
B x H x T 420 x 170 x 170 mm

**Bohrabstände:**

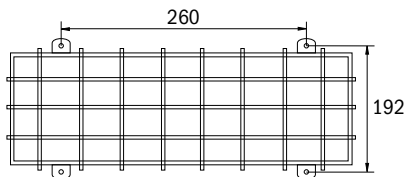

**BKW**

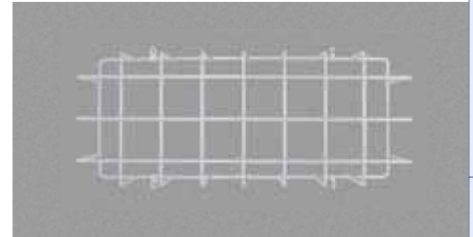



 **BALLSCHUTZ**  
POLYCARBONAT, TRANSPARENT

## POLYCARBONAT BALLSCHUTZ

290 x 210 x 77mm

Art.-Nr. BALLPLX-AM

Passend für Leuchten der Typen:  
**AM**

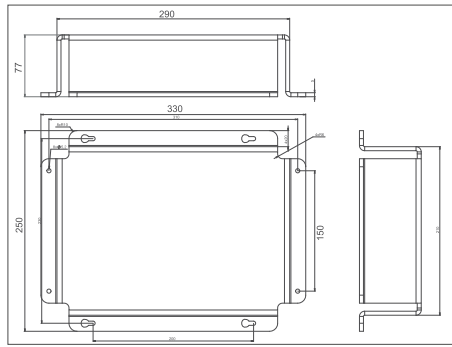

## POLYCARBONAT BALLSCHUTZ

390 x 250 x 88mm

Art.-Nr. BALLPLX-AX

Passend für Leuchten der Typen:  
**AX, KC**

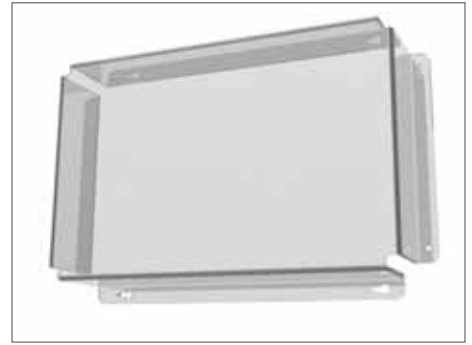
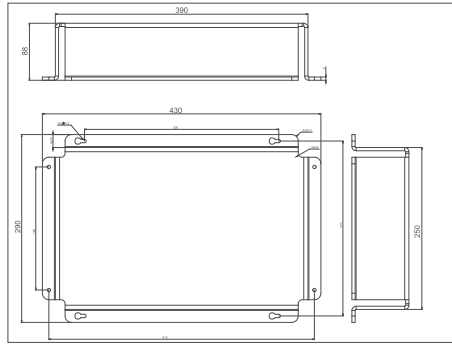

## POLYCARBONAT BALLSCHUTZ

370 x 140 x 77mm

Art.-Nr. BALLPLX-KBU

Passend für Leuchten der Typen:  
**KBU**

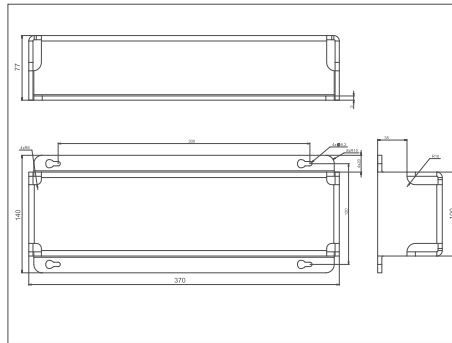

## POLYCARBONAT BALLSCHUTZ

370 x 282 x 77mm

Art.-Nr. BALLPLX-KBS

Passend für Leuchten der Typen:  
**KB inkl. KBG (KBM / KBK)**

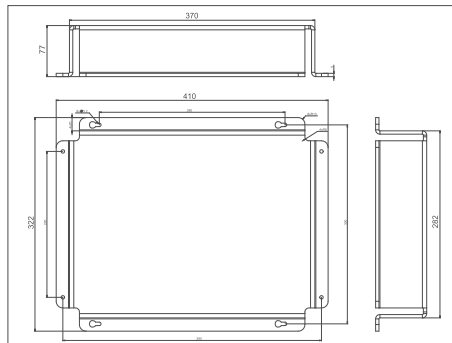

## POLYCARBONAT BALLSCHUTZ

415 x 171 x 31mm

Art.-Nr. BALLPLX-KBE

Passend für Leuchten der Typen:  
**KBU im Einbaurahmen KBE**

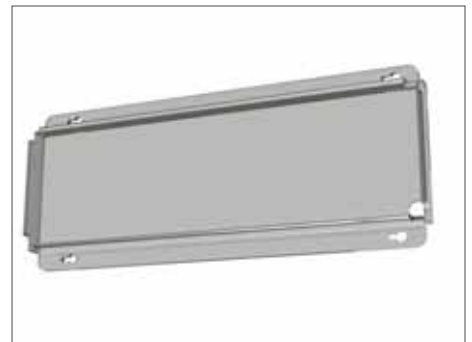
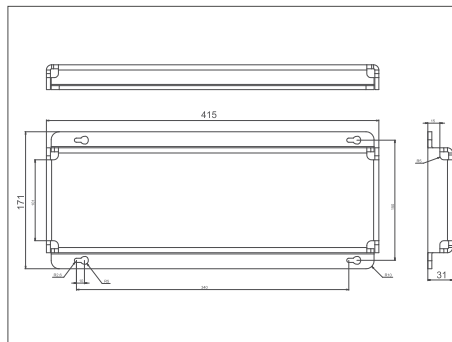

ALLGEMEINE  
INFORMATIONEN

DESIGN-LEUCHTEN

DYNAMISCHE  
LEUCHTEN

UNIVERSAL-  
LEUCHTEN

INDUSTRIELEUCHTEN

ALLGEMEINBELEUCHTUNG  
MIT SICHERHEITSLICHT

DRAHTLOSE  
ÜBERWACHUNG

ZUBEHÖR

MODULE

## POLYCARBONAT, TRANSPARENT

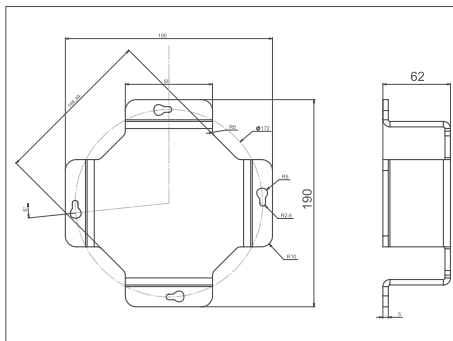

### POLYCARBONAT BALLSCHUTZ

190 x 190 x 62mm

Art.-Nr. BALLPLX-ILD

Passend für Leuchten der Typen:

**ILDx**  
**EAR / EAQ**

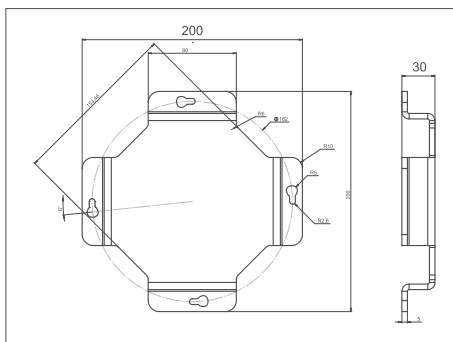

### POLYCARBONAT BALLSCHUTZ

200 x 200 x 30mm

Art.-Nr. BALLPLX-ILE

Passend für Leuchten der Typen:

**ILEx**  
**EE**

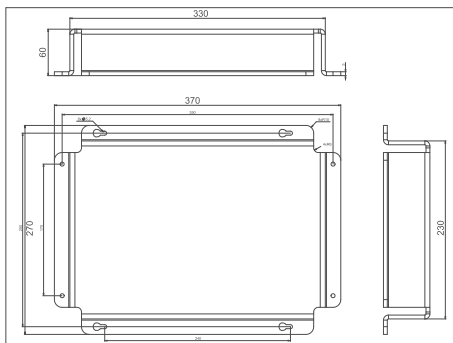

### POLYCARBONAT BALLSCHUTZ

330 x 230 x 60mm

Art.-Nr. BALLPLX-KMU

Passend für Leuchten der Typen:

**KMU, KSU, KSC**

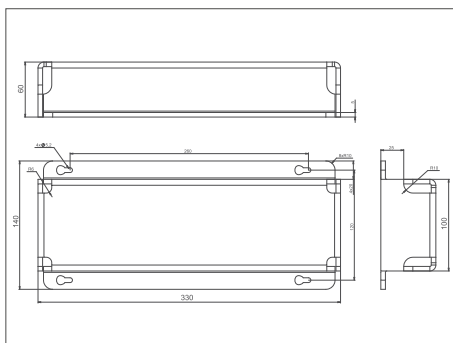

### POLYCARBONAT BALLSCHUTZ

330 x 100 x 60mm

Art.-Nr. BALLPLX-KMB

Passend für Leuchten der Typen:

**KMB**



**POLYCARBONAT BALLSCHUTZ**

370 x 270 x 100mm

Art.-Nr. BALLPLX-KD

Passend für Leuchten der Typen:

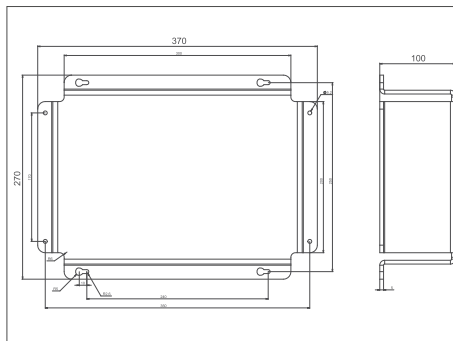
**KD****POLYCARBONAT BALLSCHUTZ**

413 x 183 x 112mm

Art.-Nr. BALLPLX-KWW

Passend für Leuchten der Typen:

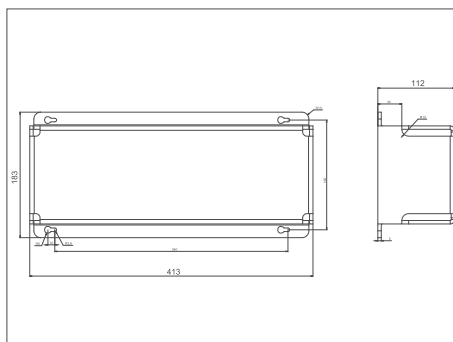
**KW****MONTAGEEMPFEHLUNG**

Mauerwerk oder Beton: Dübel 8mm, Schraube 5,5mm

Holz: Schraube 5,5 x 35mm

# » MLED 500 / NT24

## NOTLICHTMODULE ZENTRALE STROMVERSORGUNGSSYSTEME



Das **MLED500** ist ein elektronisches Schalt-  
netzteil zum Betrieb von LED-Leuchtmitteln  
mit integrierter Einzelleuchtenüberwa-  
chung, Leuchtencontroller, Netzüberwa-  
chung, Dimm- sowie Blinkfunktion.  
Alle Schaltarten sind möglich. Der Netz-  
wächter erlaubt den Betrieb angeschlosse-  
ner Leuchten in Bereitschaftsschaltung an  
einem Dauerlichtstromkreis: im Falle einer  
Störung der Allgemeinbeleuchtung werden  
sie automatisch aktiv.

Als Verbraucher können LED-Leuchtmittel  
mit einer max. Leistung von 8W eingesetzt  
werden. Das MLED500 verfügt zudem über  
die Möglichkeit die Leuchtmittel im Netzbe-  
trieb auf 30% bzw. 50% zu dimmen und im  
Notbetrieb eine Blinkfunktion mit erhöhter  
Signalisierungswirkung zu realisieren.

Das MLED500 ist für den Einsatz an den  
Sicherheitsstromversorgungsanlagen der  
MC-Serie vorgesehen.



### NT24: Schaltnetzteil für LED-Leuchten bis 5W

Einstellung verschiedener Ausgangsspan-  
nungen (3,3V/ 5V/ 12V/ 24V) möglich. Das  
Netzteil NT24 kann in Verbindung mit  
einem Überwachungsbaustein für den  
Einsatz in Notlichtanlagen der MC-Serie  
verwendet werden.

## NOTLICHTMODULE EINZELBATTERIE

Das **LPU** ist ein mikroprozessor-gesteuerter Einzelbatterie-Notlichteinsatz für LED-Leuchten mit 1-5W ERT-Modulen, 5 bis 11-fach Low Power LED-Streifen oder 12V LED-Modulen bestimmt. Die Betriebsdauer kann – je nach Kapazität des Akkus – selbst zwischen 1, 3 oder 8 Stunden gewählt werden. Im 3- bzw. 8-stündigen Betrieb wird die Leuchte u.U. gedimmt. Die LED-Versorgung ist mit dem Anschluss von bis zu zwei 4,8V Akkus ausgestattet.

Der technische Aufbau des LPU entspricht den Vorschriften gem. EN 60598-2-22 und DIN VDE 0108 (Tiefentladeschutz, Wiedereinschaltsperrung und Umschalteinrichtung). Darüber hinaus ist das LPU mit einer Self-Control (SC) Funktion ausgestattet. Dabei sind alle Schaltungsarten (inkl. Dimm- und Blinkfunktion) möglich. Eine Notlichtblockierung ist über den integrierten Ff-Kontakt mittels externer 6-12V Spannung möglich.

Das **LEM** ist ein Einzelbatterie-Notlichtmodul für den Einsatz an LED Leuchten mit 1x 1W ERT oder 8 bis 11-fach Low Power LED-Streifen bestimmt.

taster (Klebe-Pad) ist jederzeit ein Funktionstest möglich. Weiterhin ist auf diesem Pad eine Ladekontroll-LED untergebracht, welche die korrekte Ladung des Akkus anzeigt. Erweiterbar mit SELF-CONTROL, BUS-CONTROL und Wireless Professional.

Der technische Aufbau des LEM entspricht den Vorschriften gem. EN 60598-2-22 und DIN VDE 0108 (Tiefentladeschutz, Wiedereinschaltsperrung und Umschalteinrichtung). Durch den extern angeschlossenen Test-

Das **LEX** (LED-Versorgungsmodul) ist für den Einsatz an LED-Leuchten mit max. 4W Leistung (z.B. 12V LED-Disc oder LED-Stripe) bestimmt.

Die LED-Leuchten, welche am LEX angeschlossen sind, können als geschaltete Leuchten, als Dauerleuchten oder als Bereitschaftsleuchten betrieben werden. Über die integrierte Kino-Schaltung können die Leuchtmittel im Dauerbetrieb (DL) gedimmt betrieben werden. Die Leuchtstärke beträgt hierbei ca. 12,5% der normalen Leuchtstärke.

**WRLED...(-Box)** für LED-Panels und Downlights kombiniert die Elektronik mit einem Akkumulatormodul im gleichen Gehäuse zum einfachen Einbau bei engen Platzverhältnissen. Zugentlastung und herausgeführte Drähte erleichtern die Arbeit für den Installateur. Ein Mikroprozessor passt automatisch den LED-Strom der angeschlossenen Leuchte und der eingesetzten Batterie an

und liefert damit während der gesamten Notbetriebsdauer die maximale Beleuchtungsstärke zur Verfügung.

Im regulären Netzbetrieb wird die LED-Anordnung vom LED-Treiber versorgt. Während dem Notbetrieb erfolgt die Speisung vom in der Emergency-Box eingebauten Akkumulatormodul.

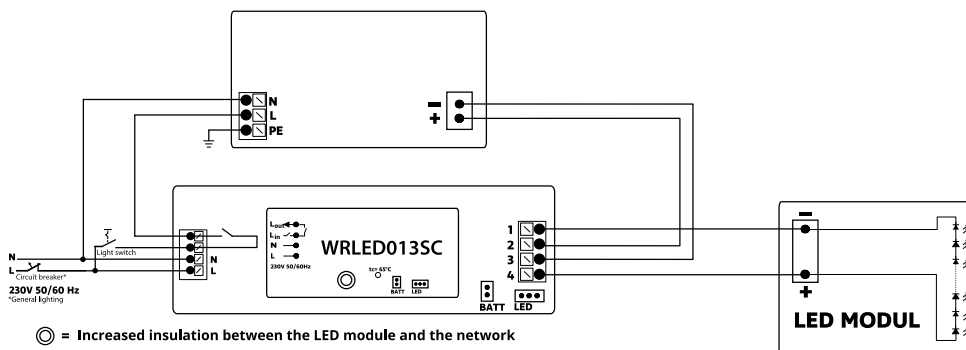



IP54

Ausgang  
230V/50HzALLGEMEINE  
INFORMATIONEN

## FAKTEN

- Stahlblech- oder Kunststoffgehäuse
- IP54
- Wandmontage
- -5°C bis +40°C

Notlichtversorgung mit Ausgangsspannung: 230V AC Rechteckspannung 2-Adersystem bis max. 500m Entfernung. Für die Versorgung von 1 oder 2 Leuchten mit Leuchtstofflampen, Glühlampen oder LED-Leuchten bei 100% Lichtstrom.

Technischer Aufbau gem. DIN V VDE 0108-100 und DIN EN 60598-2-22. Mit Tiefentladeschutz und integrierter Wiedereinschaltperre, Schwellwertschaltung. Zur Versorgung dient ein wartungsfreier, langlebiger und gasdichter PB-Akku. Die vollelektronische und zeitgesteuerte Ladung sorgt für eine erhöhte Akku-Lebensdauer. Die LED-Funktionskontrollanzeige zeigt Betriebszustände oder Fehler. Über den eingebauten Taster (nicht bei WL) ist die manuelle Auslösung der Prüfung möglich.

DESIGN-LEUCHTEN

DYNAMISCHE  
LEUCHTENUNIVERSAL-  
LEUCHTEN

INDUSTRIELEUCHTEN

















ALLGEMEINBELEUCHTUNG  
MIT SICHERHEITSLICHTDRAHTLOSE  
ÜBERWACHUNG

ZUBEHÖR

MODULE



## EINZELBATTERIEVERSORGUNG

| Bestellnummer   | Gehäuse    | Maße               | Leistung<br>(inkl. 20% Reserve) |      |      | Schutzart | Schutz-<br>klasse | Batterie                              |   |
|---|------------|--------------------|---------------------------------|------|------|-----------|-------------------|---------------------------------------|---|
|   |            |                    | 1h                              | 3h   | 8h   |           |                   |                                       |   |
| <b>EINZELBATTERIEVERSORGUNG MIT SELF-CONTROL MODUL</b>          |            |                    |                                 |      |      |           |                   |                                       |   |
| NVKS203SC   | Stahlblech | 120 x 300 x 300 mm | -                               | 20 W | -    | IP54      | 1                 | OGIV1290LP,<br>AGM Batterie 12V 9Ah   |    |
| NVKS403SC   | Stahlblech | 120 x 300 x 300 mm | -                               | 40 W | -    | IP54      | 1                 | OGIV12170LP,<br>AGM Batterie 12V 17Ah |    |
| NVGS653SC   | Stahlblech | 210 x 400 x 500 mm | -                               | 65 W | -    | IP54      | 1                 | OGIV12280L,<br>AGM Batterie 12V 28Ah  |    |
| NVGS903SC   | Stahlblech | 210 x 400 x 500 mm | -                               | 90 W | -    | IP54      | 1                 | OGIV12400LP,<br>AGM Batterie 12V 40Ah |    |
| NVGK203SC   | PC         | 230 x 265 x 540 mm | -                               | 20 W | -    | IP54      | 2                 | OGIV1290LP,<br>AGM Batterie 12V 9Ah   |    |
| NVGK403SC   | PC         | 230 x 265 x 540 mm | -                               | 40 W | -    | IP54      | 2                 | OGIV12170LP,<br>AGM Batterie 12V 17Ah |    |
| NVGK653SC   | PC         | 230 x 265 x 540 mm | -                               | 65 W | -    | IP54      | 2                 | OGIV12280L,<br>AGM Batterie 12V 28Ah  |    |
| NVGK903SC   | PC         | 230 x 265 x 540 mm | -                               | 90 W | -    | IP54      | 2                 | OGIV12400LP,<br>AGM Batterie 12V 40Ah |   |
| <b>EINZELBATTERIEVERSORGUNG MIT WIRELESS PROFESSIONAL MODUL</b> |            |                    |                                 |      |      |           |                   |                                       |   |
| NVKK451WL   | PC         | 120 x 300 x 300 mm | 45 W                            | -    | -    | IP54      | 2                 | OGIV1290LP,<br>AGM Batterie 12V 9Ah   |  |
| NVGK451WL   | PC         | 230 x 265 x 540 mm | 45 W                            | -    | -    | IP54      | 2                 | OGIV1290LP,<br>AGM Batterie 12V 9Ah   |  |
| NVKK601WL   | PC         | 120 x 300 x 300 mm | 60 W                            | -    | -    | IP54      | 2                 | OGIV12170LP,<br>AGM Batterie 12V 17Ah |  |
| NVGK1051WL  | PC         | 185 x 280 x 570 mm | 105 W                           | -    | -    | IP54      | 2                 | OGIV12170LP,<br>AGM Batterie 12V 17Ah |  |
| NVGK1301WL  | PC         | 230 x 265 x 540 mm | 130 W                           | -    | -    | IP54      | 2                 | OGIV12280L,<br>AGM Batterie 12V 28Ah  |  |
| NVGK2101WL  | PC         | 230 x 265 x 540 mm | 210 W                           | -    | -    | IP54      | 2                 | OGIV12400LP,<br>AGM Batterie 12V 40Ah |  |
| NVKK203WL   | PC         | 120 x 300 x 300 mm | -                               | 20 W | -    | IP54      | 2                 | OGIV1290LP,<br>AGM Batterie 12V 9Ah   |  |
| NVGK203WL   | PC         | 230 x 265 x 540 mm | -                               | 20 W | -    | IP54      | 2                 | OGIV1290LP,<br>AGM Batterie 12V 9Ah   |  |
| NVKK403WL   | PC         | 120 x 300 x 300 mm | -                               | 40 W | -    | IP54      | 2                 | OGIV12170LP,<br>AGM Batterie 12V 17Ah |  |
| NVGK403WL   | PC         | 230 x 265 x 540 mm | -                               | 40 W | -    | IP54      | 2                 | OGIV12170LP,<br>AGM Batterie 12V 17Ah |  |
| NVGK653WL   | PC         | 230 x 265 x 540 mm | -                               | 65 W | -    | IP54      | 2                 | OGIV12280L,<br>AGM Batterie 12V 28Ah  |  |
| NVGK903WL   | PC         | 230 x 265 x 540 mm | -                               | 90 W | -    | IP54      | 2                 | OGIV12400LP,<br>AGM Batterie 12V 40Ah |  |
| NVGK308WL   | PC         | 230 x 265 x 540 mm | -                               | -    | 30 W | IP54      | 2                 | OGIV12280L,<br>AGM Batterie 12V 28Ah  |  |



| Bestellnummer  | Gehäuse | Maße               | Leistung<br>(inkl. 20% Reserve) |      |      | Schutzart | Schutz-<br>klasse | Batterie                              |  |
|--|---------|--------------------|---------------------------------|------|------|-----------|-------------------|---------------------------------------|--|
|  |         |                    | 1h                              | 3h   | 8h   |           |                   |                                       |  |
| EINZELBATTERIEVERSORGUNG MIT SCHALTbareM WIRELESS PROFESSIONAL MODUL |         |                    |                                 |      |      |           |                   |                                       |  |
| NVKK451WLSE  | PC      | 120 x 300 x 300 mm | 45 W                            | -    | -    | IP54      | 2                 | OGIV1290LP,<br>AGM Batterie 12V 9Ah   |  |
| NVGK451WLSE  | PC      | 230 x 265 x 540 mm | 45 W                            | -    | -    | IP54      | 2                 | OGIV1290LP,<br>AGM Batterie 12V 9Ah   |  |
| NVKK601WLSE  | PC      | 120 x 300 x 300 mm | 60 W                            | -    | -    | IP54      | 2                 | OGIV12170LP,<br>AGM Batterie 12V 17Ah |  |
| NVGK1051WLSE   | PC      | 185 x 280 x 570 mm | 105 W                           | -    | -    | IP54      | 2                 | OGIV12170LP,<br>AGM Batterie 12V 17Ah |  |
| NVGK1301WLSE   | PC      | 230 x 265 x 540 mm | 130 W                           | -    | -    | IP54      | 2                 | OGIV12280L,<br>AGM Batterie 12V 28Ah  |  |
| NVGK2101WLSE   | PC      | 230 x 265 x 540 mm | 210 W                           | -    | -    | IP54      | 2                 | OGIV12400LP,<br>AGM Batterie 12V 40Ah |  |
| NVKK203WLSE  | PC      | 120 x 300 x 300 mm | -                               | 20 W | -    | IP54      | 2                 | OGIV1290LP,<br>AGM Batterie 12V 9Ah   |  |
| NVGK203WLSE  | PC      | 230 x 265 x 540 mm | -                               | 20 W | -    | IP54      | 2                 | OGIV1290LP,<br>AGM Batterie 12V 9Ah   |  |
| NVKK403WLSE  | PC      | 120 x 300 x 300 mm | -                               | 40 W | -    | IP54      | 2                 | OGIV12170LP,<br>AGM Batterie 12V 17Ah |  |
| NVGK403WLSE  | PC      | 230 x 265 x 540 mm | -                               | 40 W | -    | IP54      | 2                 | OGIV12170LP,<br>AGM Batterie 12V 17Ah |  |
| NVGK653WLSE  | PC      | 230 x 265 x 540 mm | -                               | 65 W | -    | IP54      | 2                 | OGIV12280L,<br>AGM Batterie 12V 28Ah  |  |
| NVGK903WLSE  | PC      | 230 x 265 x 540 mm | -                               | 90 W | -    | IP54      | 2                 | OGIV12400LP,<br>AGM Batterie 12V 40Ah |  |
| NVGK308WLSE  | PC      | 230 x 265 x 540 mm | -                               | -    | 30 W | IP54      | 2                 | OGIV12280L,<br>AGM Batterie 12V 28Ah  |  |

Es ist nicht notwendig die Betriebsdauer der SC-Versionen bei der Bestellung anzugeben!  
Es werden selbstklebende Typenschilder beigelegt.

Bei Wireless Professional-Versionen muss die Betriebsdauer angegeben werden, da die Betriebsdauer fest auf dem Chip programmiert wird. Nicht alle Typen sind aufgrund des Ladeteils für 8h Betriebsdauer geeignet.

Bei den Typen NVK führt eine Last unter 10W pro Ausgang zur Erkennung Leuchtmittelfehler.  
Bei den Typen NVG führt eine Last unter 18W pro Ausgang zur Erkennung Leuchtmittelfehler.

#### Maße kleines Kunststoff- /Stahlblechgehäuse

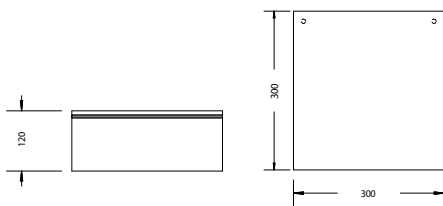

#### Maße großes Kunststoffgehäuse

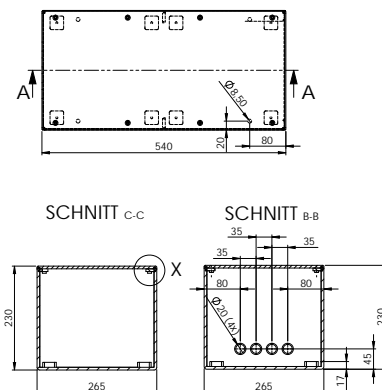

#### Maße großes Stahlblechgehäuse

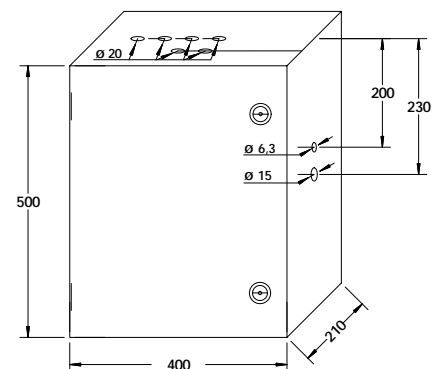

# » SICHERHEITSSTROMVERSORGUNGS- SYSTEME

## SICHERHEIT IM EINKLANG MIT GÜLTIGEN NORMEN

Unsere Stromversorgungssysteme werden in Kooperation mit namhaften Partnerfirmen nach ISO 9001 und in Deutschland gefertigt.

Unsere Anlagen-Fertigungsstätte, sowie ausgewählte Systeme der multiControl *plus* Serie sind vom TÜV Rheinland zertifiziert.

Unsere Stromversorgungssysteme werden nach den geltenden europäischen und nationalen Errichternormen sowie den geltenden Richtlinien bzw. elektrotechnischen Anforderungen entwickelt, gefertigt und geprüft.

Dies betrifft insbesondere:

- DIN EN 50171: 2001; Zentrale Stromversorgungssysteme
- E DIN EN 50171: 2013; Zentrale Stromversorgungssysteme
- DIN EN 50172: 2005; Sicherheitsbeleuchtungsanlagen
- DIN VDE 0100-718: 2005; Errichten von Niederspannungsanlagen - Teil 718: Anforderungen für Betriebsstätten, Räume und Anlagen besonderer Art - Bauliche Anlagen für Menschenansammlungen
- DIN VDE 0100-560: 2013; Errichten von Niederspannungsanlagen - Teil 5-56: Auswahl und Errichtung elektrischer Betriebsmittel - Einrichtungen für Sicherheitszwecke (IEC 60364-5-56:2009, modifiziert)
- DIN VDE 0100-600: 2008; Errichten von Niederspannungsanlagen - Teil 6: Prüfungen (IEC 60364-6:2006, modifiziert)
- DIN VDE V 0108-100-1:2018-12; Sicherheitsbeleuchtungsanlagen
- DIN EN 50272-2 (VDE 0510-2):2001-12; Sicherheitsanforderungen an Batterien und Batterieanlagen - Teil 2: Stationäre Batterien
- DIN EN 62034: 2013; Automatische Prüfsysteme für batteriebetriebene Sicherheitsbeleuchtung für Rettungswege (IEC 62034:2012)

## UNSERE SICHERHEITSSTROMVERSORGUNGSYSTEME

Die Systeme der multiControl *plus* Serie sind batteriegestützte Sicherheitsstromversorgungssysteme nach EN50171, die zur Versorgung und Überwachung von Rettungs- und Sicherheitsleuchten konzipiert sind.

Bis zu 96 Stromkreise pro System ermöglichen die Versorgung und zusatzleitungslose Überwachung von bis zu 1920 Leuchten.

Die Integration handelsüblicher Leuchten (AC/DC tauglich) ist möglich.

Die Stromkreismodule, die im AC/DC Umschaltbetrieb arbeiten, ermöglichen Funktionen wie zusatzleitungslose Einzelleuchtenüberwachung von bis zu 20 Leuchten pro Stromkreis\*, Stromüberwachung\*, Dauer-, Bereitschafts- oder geschaltetes Dauerlicht. Die Mischbetriebsfunktion\* für den Betrieb von Dauer- und Bereitschaftsleuchten ist wie auch Erdschluss-, Überlast- und Sicherungsüberwachung in jedem Stromkreismodul integriert.

Die Anzeige- und Bedieneinheit, bestehend aus LC-display, Tastenfeld und Status LEDs, gibt Information über den aktuellen Systemzustand und ermöglicht Konfigurationen direkt am System.

Das Prüfbuch erfasst/speichert Daten über einen Zeitraum >5 Jahre. Jedes System verfügt über eine BUS-Schnittstelle zur Anbindung externer Schalterabfragemodule (SAM24), Netzwächter (MC-LM) und Melde- und Bedientableaus (MCT-15).

Die Überwachung einer Netzwächterschleife ist an jedem System der multiControl *plus* Serie möglich, wobei alle Kompaktsysteme über ein integriertes CCIF zur zusätzlichen Erkennung einer Verklumpung verfügen. Für die multiControl *plus* ist das CCIF optional verfügbar.

Jedes IOM verwaltet bis zu 4 frei programmierbare Eingänge, bspw. für Überwachungsfunktionen. Die Systeme multiControl *plus* und MDC bieten die Möglichkeit bis zu 5 IO-Module anzubinden um weitere Meldungen zu realisieren.

Über ein integriertes (patentiertes) Web-Interface lassen sich alle Systeme der multiControl *plus* Serie visualisieren und konfigurieren.

\*nicht MDC





## ➤ ZENTRALE STROMVERSORUNGSSYSTEMEN MIT BEGRENZTER

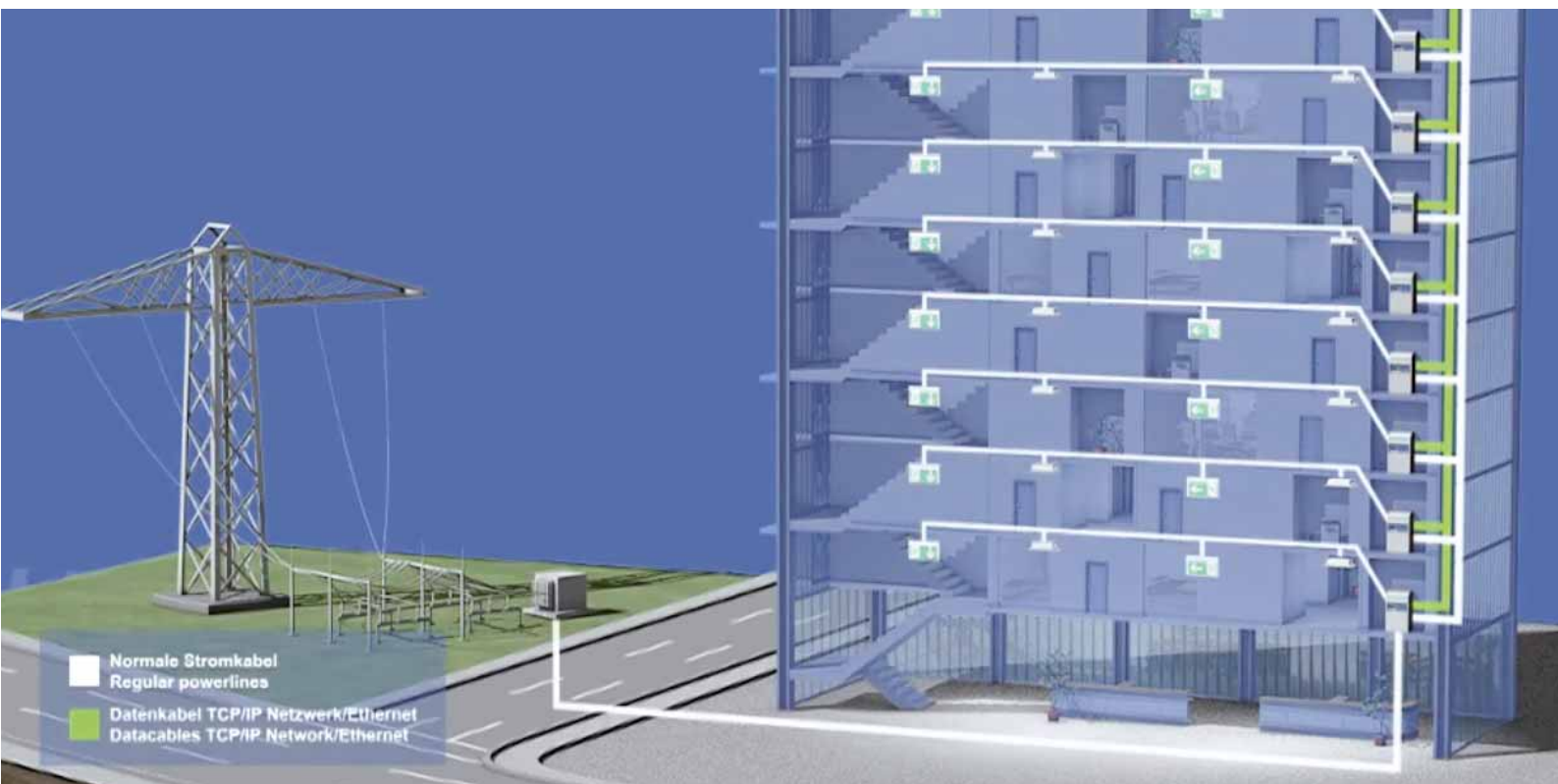

Stromversorgungssysteme mit begrenzter Leistung, bilden das Konzept der Dezentralisierung von brandabschnittsbezogenen Sicherheitsbeleuchtungssystem, zur Versorgung von Not- und Sicherheitsleuchten im Brandabschnitt. Durch dieses dezentrale Konzept wird der Einsatz von Leitungen im Funktionserhalt, zur Versorgung der Leuchten, gemäß MLAR 2005 überflüssig. Low Power Systeme sind bis zu einer Ausgangsleistung von 1500 W zugelassen.

Trotz dezentralisierter Systeme ist eine zentrale Überwachung und Visualisierung via TCP/IP-Adressierung des Gesamtsystems, bestehend aus bis zu 33 vernetzten Systemen, möglich.



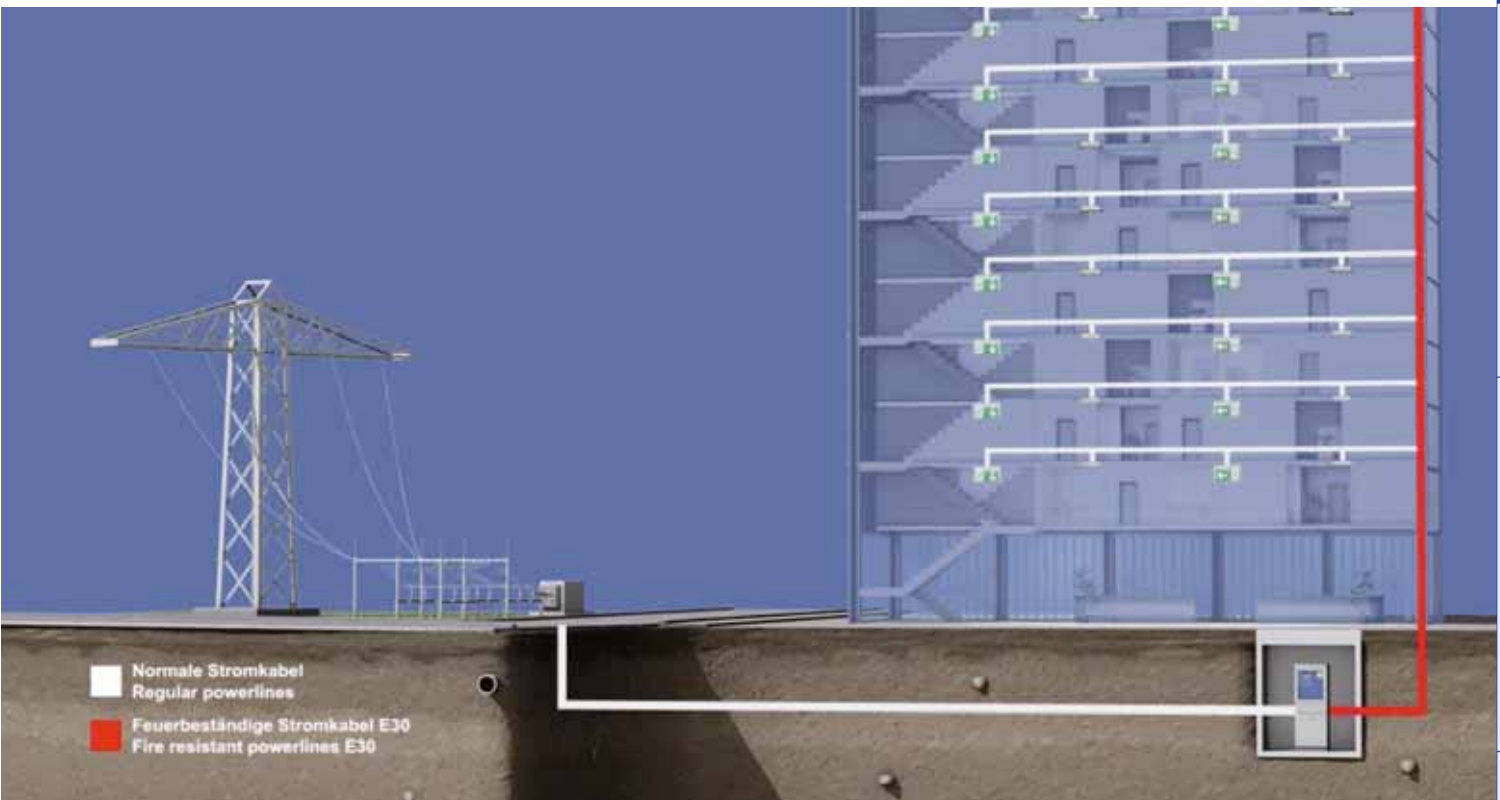

Zentrale Stromversorgungssysteme ohne Leistungsbegrenzung bilden das Konzept von brandabschnittsübergreifenden Sicherheitsbeleuchtungssystemen, zur Versorgung von Not- und Sicherheitsleuchten von einem zentralen Punkt. Die Versorgung der einzelnen Brandabschnitte erfolgt durch Leitungen im Funktionserhalt.

Mit bis zu 96 Stromkreisen können maximal 1920 Leuchten durch die multiControl *plus* versorgt und überwacht werden. Um individuelle Anforderungen erfüllen zu können bieten Zentralbatteriesysteme die Möglichkeit Unterstationen und Unterverteiler anzubinden. Durch die Anbindung von maximal 32 Unterstationen erhöht sich die mögliche Anzahl überwachbarer Leuchten auf über 63000.

Durch eine große Auswahl verschiedener Gehäusevarianten - vom Wandschrank bis zum Standschrank - lässt sich auf viele räumliche Bedürfnisse eingehen.



## CoreCompact 24

4 Stromkreise, max. 80 Leuchten

Die Core Compact 24 Notlichtanlage ist ein hochmodernes 24-Volt-Low-Power-System mit hohem Installations-, Bedien- und Wartungskomfort, das Betriebssicherheit bei gleichzeitiger Wirtschaftlichkeit bietet.



## microControl *plus*

max. 6 Stromkreise, 500 W / 1h, max. 120 Leuchten

Die microControl *plus* ist ein dezentrales Stromversorgungssystem mit begrenzter Leistung (Low Power System) bis maximal 500 W und servicefreundlicher modularer Einschubtechnik.



## miniControl *plus*

max. 12 Stromkreise, 1500 W / 1h, max. 240 Leuchten

Die miniControl *plus* liegt mit ihrer Dimensionierung zwischen der kleineren microControl *plus* (500 W/1h, max. 6 Stromkreise) und der größeren miniControl *XL plus* (1500 W/1h, max. 32 Stromkreise).



## miniControl *XL plus*

max. 32 Stromkreise, 1500 W / 1h, max. 640 Leuchten

Die miniControl *XL plus* ist mit maximal 32 Stromkreisen und der maximalen Leistung von 1500 W/1h das größte Low Power System.



### **midiControl *plus***

max. 32 Stromkreise, 5700 W / 1h, max. 640 Leuchten

Die midiControl *plus* ist ein vorkonfiguriertes zentrales Stromversorgungssystem mit einer maximalen Leistung von 5700 W/1h.

Als Einstiegsmodell in die zentralen Stromversorgungssysteme bietet die midiControl *plus* mit ihrer kompakten Hauptplatine für bis zu 16 Stromkreismodulen und bis zu 2 Ladeteilen ein optimales Preis/Leistungsverhältnis.



## multiControl *plus*

max. 96 Stromkreise, max. 1920 Leuchten

Die multiControl *plus* ist ein zentrales Stromversorgungssystem welches durch ein Höchstmaß an Flexibilität an individuelle Anforderungen überzeugt.

Durch eine große Auswahl verschiedener Gehäusevarianten - vom Wandschrank bis zum Standschrank - lässt sich auf viele räumliche Bedürfnisse eingehen. Durch Systemerweiterungen, welche der Tabelle **Optionen** zu entnehmen sind, lässt sich eine umfangreiche Steigerung des Funktionsumfangs erzielen.

## » DURCHDACHT BIS INS DETAIL



Das Anschlussfeld ist im Schrankinneren auf einer Montageplatte untergebracht und dient dem Anschluss des Systems an die Energieversorgung, zu externen Melde- und Bedienelementen, sowie der Anbindung zu den Verbraucherstromkreisen. Wie in der Abbildung dargestellt, bietet das Elektronikfach ausreichend Raum für eine Verdrahtung der Anschlussleitungen.

Die Kabeleinführungen sind, je nach Gehäuse, von oben oder optional von unten möglich. Lüftungsöffnungen sorgen für die notwendige Luftzirkulation im Elektronik- und Batteriefach.

Das zentrale Stromversorgungssystem ist in zwei separaten Gehäusen (Elektronik- und Batteriegehäuse) als Wand- oder Standschrank lieferbar. Ebenso besteht die Möglichkeit des Einsatzes eines Kombigehäuses (siehe Abbildung), welches die Elektronikkomponenten und die Batterie in einem Gehäuse vereinigt, jedoch durch eine interne Schottung voneinander trennt.



Die Lackierung erfolgt standardmäßig mittels Strukturlack in der Farbe RAL 7035. Um einen optimalen Servicekomfort zu realisieren, sind die Elektronikkomponenten in modularer Einschubtechnik, montiert in der Schranktür, die optional mit einer Klarsichttür ausgestattet werden kann, ausgeführt.

Wie abgebildet kann die Platzierung der Batterie im abgeschotteten Batteriefach des Kombigehäuses oder in separate Gehäuse bzw. Batteriegestelle erfolgen.





# » ZENTRALE STROMVERSORUNGSSYSTEME



## MDC

### Zentralbatteriesystem

Das MDC-System ist ein zentrales Stromversorgungssystem ohne Leistungsbegrenzung. So finden, je nach Gehäuseausführung der MDC, bis zu 72 Stromkreise á 10A sowie eine Ladeeinheit von bis zu 17,5A und jeweils eine Dauer- und Bereitschaftslichtumschaltung, in einem Standgehäuse Platz.

Eine Einzelleuchten- bzw. Stromkreisüberwachung ist bei diesem System nicht möglich. Die Schaltbarkeit der Stromkreise ist nur in Verbindung mit der zugehörigen Schützumschaltung möglich.



# » DIE SYSTEME IM VERGLEICH

|  | Core Compact 24                      | microControl plus                     | miniControl plus                        | miniControl XL plus                   | midiControl plus                          | multiControl plus      | MDC                    |
|--|--------------------------------------|---------------------------------------|---|---------------------------------------|---|------------------------|------------------------|
| Gehäuse  | 250 x 455 x 230mm                    | 660 x 350 x 230mm                     | 1100 x 500 x 230mm                      | 1470 x 570 x 230mm                    | 1950 x 600 x 450 mm                       | verschiedene           | verschiedene           |
| max. Stromkreise   | 4                                    | 6 (+1)                                | 12 (+1)                                 | 32                                    | 32  | 96                     | 72                     |
| max. Strom im Endstromkreis                                      | 3,6A                                 | 3A                                    | 3A                                      | 4A                                    | 4A  | 6A                     | 6A                     |
| mögliche Stromkreismodule  | -                                    | DCM 12-E/32                           | DCM 12-E/32                             | DCM 12-E/32/42                        | DCM 12-E/42                               | DCM 12-E/32/42/62      | -                      |
| Anlagentyp LPS / ZBA   | LPS                                  | LPS                                   | LPS                                     | LPS                                   | ZBA                                       | ZBA                    | ZBA                    |
| Anschluss von 230 V Leuchten                                     |                                      |                                       |   |                                       |   |                        |                        |
| max. Anschlussleistung AC (Gesamtleistung)                       | 440 VA                               | 1682 VA                               | 1682 VA                                 | 2810 VA                               | 7340VA                                    | 47777 VA<br>$\eta=0,9$ | 47777 VA<br>$\eta=0,9$ |
| max. Versorgungsleistung (Gesamtleistung)                        | 255 W / 1h<br>85 W / 3h<br>25 W / 3h | 500 W / 1h<br>200 W / 3h<br>80 W / 8h | 1500 W / 1h<br>500 W / 3h<br>300 W / 8h | 1500 W / 1h<br>500W / 3h<br>300W / 8h | 5700 W / 1h<br>2604 W / 3h<br>1264 W / 8h | 43200 W                | 43200 W                |
| Automatische Prüfeinrichtung gemäß DIN EN 62034                  |                                      |                                       |   |                                       |   |                        |                        |
| Zusatzleistungslose Einzel-Leuchtenüberwachung und Schaltbarkeit |                                      |                                       |   |                                       |   |                        |                        |
| Frei programmierbare Stromkreise                                 |                                      |                                       |   |                                       |   |                        |                        |
| Vernetzbarkeit mehrerer Systeme                                  |                                      |                                       |   |                                       |   |                        |                        |
| Steuerung und Überwachung per Web-Interface                      |                                      |                                       |   |                                       |   |                        |                        |
| Gebäudevisualisierung im Web-Interface                           |                                      |                                       |   |                                       |   |                        |                        |
| Unterstationen / -verteiler möglich                              |                                      |                                       |   |                                       |   |                        |                        |

# » DIE ZENTRALEINHEIT

Der Notlichtsteuerrechner NLSR bildet die zentrale Anzeige- und Prüfeinrichtung der Systeme. Via LCD und Web-Interface visualisiert er die Systemparameter/-zustände und ermöglicht die Konfiguration des Systems.

- servicefreundliche modulare Einschubtechnik
- SD Kartenslot
- Ethernet-Port
- integriertes Web-Interface
- 2x USB Port 2.0
- mehrsprachige Meldetexte



Die Software des NLSR wird kontinuierlich weiterentwickelt. Mit den integrierten Schnittstellen (SD-Kartenslot, USB-Ports) ist das Einspielen neuer Firmware ohne besondere Programmierkenntnisse möglich.



Die in der Steuereinheit integrierte Ethernet Schnittstelle ermöglicht es das System komplett per Web-Interface zu konfigurieren und zu überwachen.

Eine Überprüfung des Systems ist im Servicefall durch den Hersteller möglich. Hierzu ist es notwendig das System in ein vorhandenes Netzwerk mit Internetanbindung zu integrieren.



Die integrierten USB-Ports bieten die Möglichkeit eine standard USB Tastatur, zur Konfiguration des Systems via LCD, Anschluss eines externen Druckers (PCL6) und Firmwareupdate mittels USB-Stick durchzuführen.

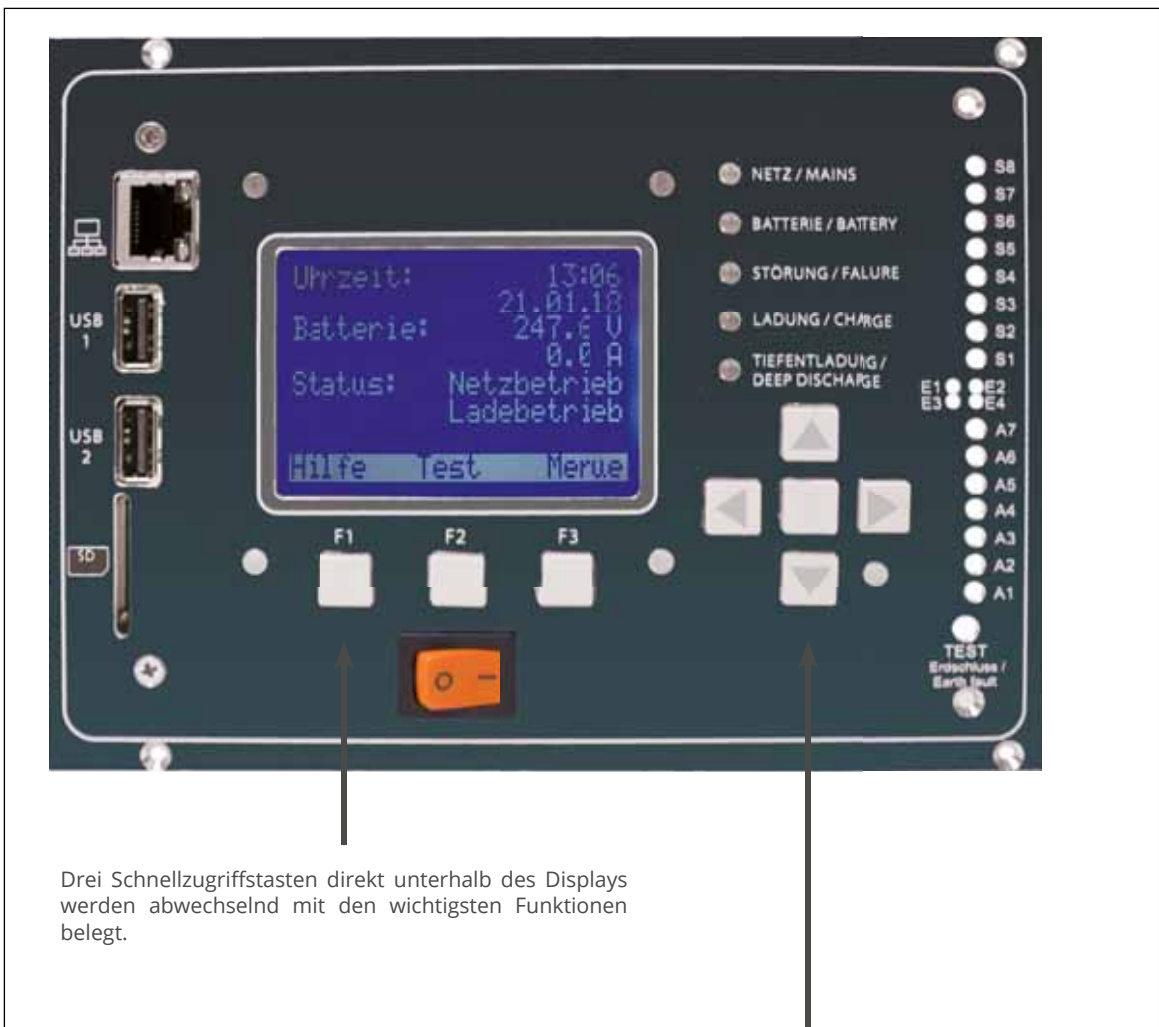

Drei Schnellzugriffstasten direkt unterhalb des Displays werden abwechselnd mit den wichtigsten Funktionen belegt.



Selbst ohne externes Eingabe- oder Steuergerät ist die Navigation durch die Menüstruktur der Anlagensoftware dank der 4-Wege Navigationstasten kein Problem.

# » DAS WEB-INTERFACE



Das innovative Web-Interface der multiControl *plus* Serie ermöglicht die Abfrage von Informationen zum Anlagenstatus mit den allgemein bekannten Internetbrowsern.

Über den anwählbaren Anlagenstatus werden Informationen zum aktuellen Systemzustand, Kontaktdaten, das Ergebnis des letzten Funktionstest und eine Übersicht der Stromkreise angezeigt.



Individuell hinterlegbare Gebäudegrundrisse erleichtern das Auffinden fehlerhafter Leuchten.

Jede installierte Leuchte kann per „drag & drop“ platziert und mit Typ und Betriebsart grafisch dargestellt werden.

Die Pläne für das Gebäude können als Datei direkt im NLSR oder bei größerem Datenvolumen auf einem angeschlossenen NAS-Laufwerk abgelegt werden.

# » EINZELLEUCHTENSCHALTBARKEIT

Bei Verwendung des Stromkreismoduls DCM12E besteht die Möglichkeit unsere Leuchten einzeln und ohne zusätzliche Leitung im Stromkreis zu schalten.

Das Stromkreismodul DCM12E ist für den Einsatz in Systemen der multiControl *plus* Serie (ausgenommen myControl *plus*) konzipiert.

Die Konfiguration der Stromkreisparameter (Leuchtenanzahl, -betriebsart, sowie der Schaltbefehle) erfolgt über das Web-Interface.

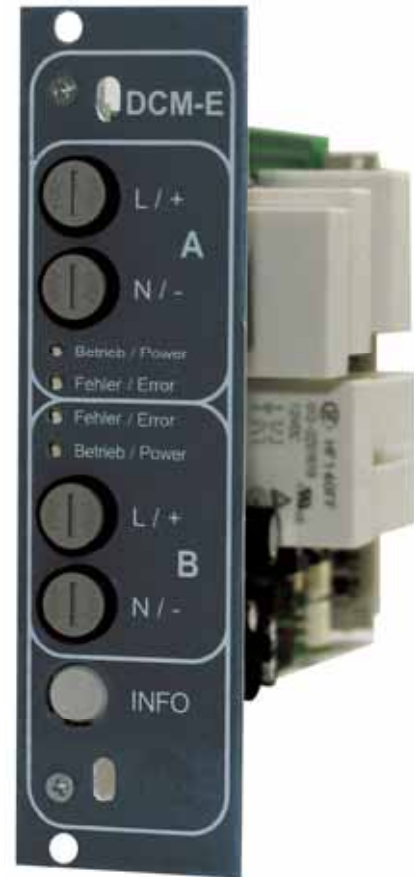

## 24V STROMVERSORGUNGSSYSTEM MIT BEGRENZTER LEISTUNG

### CORE COMPACT 24 – DEZENTRALES STROMVERSORGUNGSSYSTEM MIT BEGRENZTER LEISTUNG

Die Core Compact 24 Notlichtanlage ist ein hochmodernes 24-Volt-Low-Power-System mit hohem Installations-, Bedien- und Wartungskomfort, das Betriebssicherheit bei gleichzeitiger Wirtschaftlichkeit bietet.

Die Installation und Betreuung des Systems kann von jedem beliebigen Endgerät aus über eine intuitiv bedienbare Web-Schnittstelle erfolgen, die sich dank modernem, responsivem Design automatisch der jeweiligen Bildschirmgröße anpasst. Die grafische Benutzeroberfläche garantiert erhöhten Bedienkomfort und damit geringe Einarbeitungszeiten für den Installateur und die Mitarbeiter des Gebäudebetreibers. Über die integrierte USB-Schnittstelle ist ein zentrales Software-Update sämtlicher Systemkomponenten einschließlich der angeschlossenen Leuchten von der Zentrale aus mit nur wenigen Handgriffen möglich. Dies reduziert den Aufwand für Daten-Backups und Firmware-Updates auf ein Minimum.

Alle Leuchten sind zentral programmier- und dimmbar. Auch Zeitpläne, etwa zur Steuerung von Funktionstests, Szenen und zur Festlegung von Gebäuderuhezeiten, können programmiert werden. Diese Funktionen stellen eine flexible Anpassung an anspruchsvolle Anwendungsanforderungen sicher.

Ein intelligenter Einrichtungsassistent nimmt auf Knopfdruck die wichtigsten Einstellungen vor, ordnet allen Leuchten automatisch die korrekte Betriebsart als Dauerleuchte oder Bereitschaftsleuchte zu, und verkürzt so die Inbetriebnahmezeit, was Kosten und Aufwand spart.

Dank unserer bewährten Überwachungstechnik, die Leitungsunterbrechung und -Kurzschluss gleichermaßen erkennt, kann bei der Ausführung der Netzwächterschleife auf teures E30-Material verzichtet werden.

Meldungen zum Systemzustand der Anlage werden sowohl auf dem integrierten Touch-Display als auch auf der von extern bedienbaren Web-Schnittstelle angezeigt. Automatische E-Mail-Benachrichtigungen bei Auftreten von Fehlern erhöhen die Betriebssicherheit. Darüber hinaus kann das System seinen Zustand durch frei programmierbare Relaiskontakte einfach an eine vorhandene Gebäudeleittechnik kommunizieren.

Das System führt automatisch ein Logbuch, das den Haustechniker bei Service und Wartung zeitsparend unterstützt. Damit ist bei regelmäßigen Prüfungen kaum zusätzliche Dokumentation erforderlich. Die ausgangsseitige Schutzkleinspannung von maximal 24 Volt garantiert ein jederzeit sicheres Arbeiten an der Anlage und den angeschlossenen Leuchten.

Das System ist bei Auslieferung mit einer Lithium-Eisenphosphat-Batterie ausgestattet. Dieser Batterietyp bietet im Vergleich zu herkömmlichen Bleibatterien eine hohe Eigensicherheit und eine deutlich höhere Lebensdauer.





## FAKTEN

|                                     |  |
|-------------------------------------|--|
| <b>Ausführung:</b>                  | Wandgehäuse                                |
| <b>Gehäuse:</b>                     | Stahlblech                                 |
| <b>Abmessungen:</b>                 | 250 x 455 x 230mm                          |
| <b>Schutzart:</b>                   | IP20                                       |
| <b>Schutzklasse:</b>                | I (Eingangsseite) /<br>III (Ausgangsseite) |
| <b>Netzanschluss:</b>               | 230V AC                                    |
| <b>Batterie:</b>                    | LiFePO4, 20 Ah                             |
| <b>zulässige Umgebungstemp:</b>     | 10° bis 35°C                               |
| <b>max. Anschlussleistung AC:</b>   | 440 VA                                     |
| <b>max. Versorgungsleistung AC:</b> | 255 W / 1h<br>85 W / 3h<br>25 W / 3h       |

## EIGENSCHAFTEN AUF EINEN BLICK:

- Stromversorgungssystem nach DIN EN 50171 für Sicherheitsbeleuchtungsanlagen nach DIN EN 50172 und Anlagen gemäß DIN VDE 0100-718
- automatische Prüfeinrichtung gemäß DIN EN 62034
- kombinierte Schaltungsart für Bereitschafts-, Dauer- und geschaltete Dauerleuchten
- elektronisches Prüfbuch zur Erfassung aller Daten über einen Zeitraum > 5 Jahre
- mehrsprachige Menüführung in Deutsch und Englisch
- Verwaltung, Steuerung und Überwachung von bis zu 20 Leuchten je Stromkreis
- 4 Stromkreise à max. 86 VA
- maximale Anschlussleistung (AC-Betrieb) von 440 VA
- Statusinformationen des Systems im Front-Touch-Display
- Web-Interface zur Visualisierung und Konfiguration
- 4x Meldeausgang (potentialfreier Wechselkontakt, max. 400V AC/125V DC, 6A, 1500VA), programmierbar
- 4x galvanisch getrennter Schalteingang (6-350V AC/DC), verpolungstolerant, programmierbar
- 1x integriertes Critical Circuit Interface Modul (CCIF) für potentialfreie Netzwächterschleife mit Überwachung auf Unterbrechung und Kurzschluss der Leitung

| Ausführung                       | Bestellnummer | Batteriestrom | Stromkreise | max. Leuchten |
|----------------------------------|---------------|---------------|-------------|---------------|
| Core Compact 24<br>Kompaktanlage | CC24-20       | 20 Ah         | 4           | 80            |

## STROMVERSORGUNG MIT BEGRENZTER LEISTUNG



### MICROCONTROL *PLUS* – DEZENTRALES STROMVERSORGUNGSSYSTEM MIT BEGRENZTER LEISTUNG

Die microControl *plus* ist ein dezentrales Stromversorgungssystem mit begrenzter Leistung (Low Power System) bis maximal 500 W und servicefreundlicher modularer Einschubtechnik.

Dieses System kann mit bis zu 6 Stromkreisen ausgestattet werden, wobei jeder unabhängig umschaltet und separat zweipolig abgesichert ist.

Über Schalterabfragemodule bzw. Netzwächter können mit den Stromkreisen verschiedene Schaltzustände realisiert werden. Ein SAM mit 8 Eingängen ist integriert, 15 weitere BUS-Module lassen sich über die BUS-Schnittstelle an das System anbinden.

Ein IO-Modul zur Weiterleitung der Systemzustände an eine externe Anzeigeeinheit oder eine Gebäudeleittechnik über potentialfreie Kontakte ist in der microControl *plus* integriert. Ebenfalls besitzt die microControl *plus* vier frei programmierbare Spannungseingänge. Über eine weitere Schnittstelle ist die Anbindung zur Gebäudeleittechnik via Modbus oder BACnet möglich.

Zur Überwachung einer potentialfreien Netzwächerschleife auf Unterbrechung und/oder Schluss ist ein CCIF integriert.

Für die Be- und Entlüftung optionaler E30- Brandschutzverteilergehäuse steht eine Versorgung und Überwachung eines 24V DC Lüfters zur Verfügung.

Der Umschaltbetrieb ermöglicht den Anschluss unserer im Katalog aufgeführten Leuchten, als auch handelsüblicher Leuchten, welche für die Versorgung durch eine AC und DC Spannung ausgelegt sind.

## FAKTEN

|                                   |                                       |
|-----------------------------------|---------------------------------------|
| <b>Ausführung:</b>                | Wandgehäuse                           |
| <b>Gehäuse:</b>                   | Stahlblech RAL 7035                   |
| <b>Abmessungen (HxBxT):</b>       | 660 x 350 x 230mm                     |
| <b>Abmessungen „E30“ (HxBxT):</b> | 918 x 711 x 365mm                     |
| <b>Schutzart:</b>                 | IP20 („E30“: IP50)                    |
| <b>Schutzklasse:</b>              | I                                     |
| <b>Netzanschluss:</b>             | 230 V AC (±10% ) 50/60Hz              |
| <b>Umschaltbetrieb:</b>           | 230 V AC / 216 V DC ±15%              |
| <b>Batterie:</b>                  | 216 V DC<br>18x 12 V / 5,2 Ah         |
| <b>zulässige Umgebungstemp:</b>   | 10° bis 35° C                         |
| <b>max. Anschlussleistung AC:</b> | 1682 VA                               |
| <b>max. Anschlussleistung DC:</b> | 500 W / 1h<br>200 W / 3h<br>80 W / 8h |

## EIGENSCHAFTEN AUF EINEN BLICK:

- Stromversorgungssystem nach DIN EN 50171 für Sicherheitsbeleuchtungsanlagen nach DIN EN 50172 und Anlagen gemäß DIN VDE 0100-718
- automatische Prüfeinrichtung gemäß DIN EN 62034
- kombinierter Schaltungsart für Bereitschafts-, Dauerlicht- und geschalteter Dauerlichtleuchten
- servicefreundliche modulare 19" Einschubtechnik
- elektronisches Prüfbuch zur Erfassung aller Daten über einen Zeitraum > 5 Jahre
- mehrsprachige Menüführung, z.B. deutsch, englisch
- Verwaltung und Fehleranzeige von bis zu 20 Leuchten je Stromkreis
- 6 Stromkreise á max. 650 VA
- 1 Hilfsstromkreis max. 150 VA
- maximale Anschlussleistung (AC-Betrieb) von 1682 VA
- Statusinformationen des Systems in Klartext sowie Status-LEDs
- Schnittstelle für externe Module SAM24, MC-LM, MCT15 über RS485BUS
- bis zu 6 Schalteingänge pro Stromkreis
- Vernetzung von Anlagen über Ethernet (TCP/IP) möglich
- Web-Interface zur Visualisierung und Konfiguration



### integriertes Schalterabfragemodul SAM:

- 8x Schalteingang auf Klemme (200 - 255 V AC oder 24 - 255 V DC) zum Schalten der Stromkreise im AC-Betrieb
- 3 Schaltungsarten (gDS, MB, gMB) programmierbar

### integriertes IO-Modul:

- 7x Relaisausgang, 230 V AC, 6 A / 30 V DC, 6A, potentialfreier Wechselkontakt
- 4x galvanisch getrennter Schalteingang (200 - 255 V AC oder 24 - 255 V DC), verpolungstolerant, Funktion programmierbar

### integriertes CCIF - Critical Circuit Interface Modul

- Überwachung einer potentialfreien Netzwachterschleife auf Unterbrechung und Schluss der Leitung

| Ausführung            | Bestellnummer | Stromkreise | max. Leuchten |
|-----------------------|---------------|-------------|---------------|
| microControl plus 102 | MI102         | 2           | 40            |
| microControl plus 104 | MI104         | 4           | 80            |
| microControl plus 106 | MI106         | 6           | 120           |

## STROMVERSORGUNG MIT BEGRENZTER LEISTUNG



### MINICONTROL *PLUS* – DEZENTRALES STROMVERSORGUNGSSYSTEM MIT BEGRENZTER LEISTUNG

Die miniControl *plus* ist ein dezentrales Stromversorgungssystem mit begrenzter Leistung (Low Power System) bis maximal 1500 W und servicefreundlicher modularer Einschubtechnik.

Dieses System kann mit bis zu 12 Stromkreisen ausgestattet werden, wobei jeder unabhängig umschaltet und separat zweipolig abgesichert ist.

Über Schalterabfragemodule bzw. Netzwächter können mit den Stromkreisen verschiedene Schaltzustände realisiert werden. Ein SAM mit 8 Eingängen ist integriert, 15 weitere BUS-Module lassen sich über die BUS-Schnittstelle an das System anbinden.

Ein IO-Modul zur Weiterleitung der Systemzustände an eine externe Anzeigeeinheit oder eine Gebäudeleittechnik über potentialfreie Kontakte ist in der miniControl *plus* integriert. Ebenfalls besitzt die miniControl *plus* vier frei programmierbare Spannungseingänge. Über eine weitere Schnittstelle ist die Anbindung zur Gebäudeleittechnik via Modbus oder BACnet möglich.

Zur Überwachung einer potentialfreien Netzwachterschleife auf Unterbrechung und/oder Schluss ist ein CCIF integriert.

Für die Be- und Entlüftung optionaler E30- Brandschutzverteilergehäuse steht eine Versorgung und Überwachung eines 24V DC Lüfters zur Verfügung.

Der Umschaltbetrieb ermöglicht den Anschluss unserer im Katalog aufgeführten Leuchten, als auch handelsüblicher Leuchten, welche für die Versorgung durch eine AC und DC Spannung ausgelegt sind.

## FAKTEN

|                                   |   |
|-----------------------------------|---|
| <b>Ausführung:</b>                | Wandgehäuse                             |
| <b>Gehäuse:</b>                   | Stahlblech RAL 7035                     |
| <b>Abmessungen (HxBxT):</b>       | 1100 x 500 x 230mm                      |
| <b>Abmessungen „E30“ (HxBxT):</b> | 1388 x 861 x 365mm                      |
| <b>Schutzart:</b>                 | IP20 („E30“: IP50)                      |
| <b>Schutzklasse:</b>              | I                                       |
| <b>Netzanschluss:</b>             | 230 V AC (±10% ) 50/60Hz                |
| <b>Umschaltbetrieb:</b>           | 230 V AC / 216 V DC ±15%                |
| <b>Batterie:</b>                  | 216 V DC<br>18x 12 V / 17 Ah            |
| <b>zulässige Umgebungstemp:</b>   | 10° bis 35° C                           |
| <b>max. Anschlussleistung AC:</b> | 1682 VA                                 |
| <b>max. Anschlussleistung DC:</b> | 1500 W / 1h<br>500 W / 3h<br>300 W / 8h |

## EIGENSCHAFTEN AUF EINEN BLICK:

- Stromversorgungssystem nach DIN EN 50171 für Sicherheitsbeleuchtungsanlagen nach DIN EN 50172 und Anlagen gemäß DIN VDE 0100-718
- automatische Prüfeinrichtung gemäß DIN EN 62034
- kombinierter Schaltungsart für Bereitschafts-, Dauerlicht- und geschalteter Dauerlichtleuchten
- servicefreundliche modulare 19" Einschubtechnik
- elektronisches Prüfbuch zur Erfassung aller Daten über einen Zeitraum > 5 Jahre
- mehrsprachige Menüführung, z.B. deutsch, englisch
- Verwaltung und Fehleranzeige von bis zu 20 Leuchten je Stromkreis
- 12 Stromkreise á max. 650 VA
- 1 Hilfsstromkreis max. 150 VA
- maximale Anschlussleistung (AC-Betrieb) von 1682 VA
- Statusinformationen des Systems in Klartext sowie Status-LEDs
- Schnittstelle für externe Module SAM24, MC-LM, MCT15 über RS485BUS
- bis zu 6 Schalteingänge pro Stromkreis
- Vernetzung von Anlagen über Ethernet (TCP/IP) möglich
- Web-Interface zur Visualisierung und Konfiguration

### integriertes Schalterabfragemodul SAM:

- 8x Schalteingang auf Klemme (200 - 255 V AC oder 24 - 255 V DC) zum Schalten der Stromkreise im AC-Betrieb
- 3 Schaltungsarten (gDS, MB, gMB) programmierbar

### integriertes IO-Modul:

- 7x Relaisausgang, 230 V AC, 6 A / 30 V DC, 6A, potentialfreier Wechselkontakt
- 4x galvanisch getrennter Schalteingang (200 - 255 V AC oder 24 - 255 V DC), verpolungstolerant, Funktion programmierbar

### integriertes CCIF - Critical Circuit Interface Modul

- Überwachung einer potentialfreien Netzwachterschleife auf Unterbrechung und Schluss der Leitung



| Ausführung           | Bestellnummer | Stromkreise | max. Leuchten |
|----------------------|---------------|-------------|---------------|
| miniControl plus 102 | MN102         | 2           | 40            |
| miniControl plus 104 | MN104         | 4           | 80            |
| miniControl plus 106 | MN106         | 6           | 120           |
| miniControl plus 108 | MN108         | 8           | 160           |
| miniControl plus 110 | MN110         | 10          | 200           |
| miniControl plus 112 | MN112         | 12          | 240           |

# » miniControl XL *plus*

## STROMVERSORGUNG MIT BEGRENZTER LEISTUNG

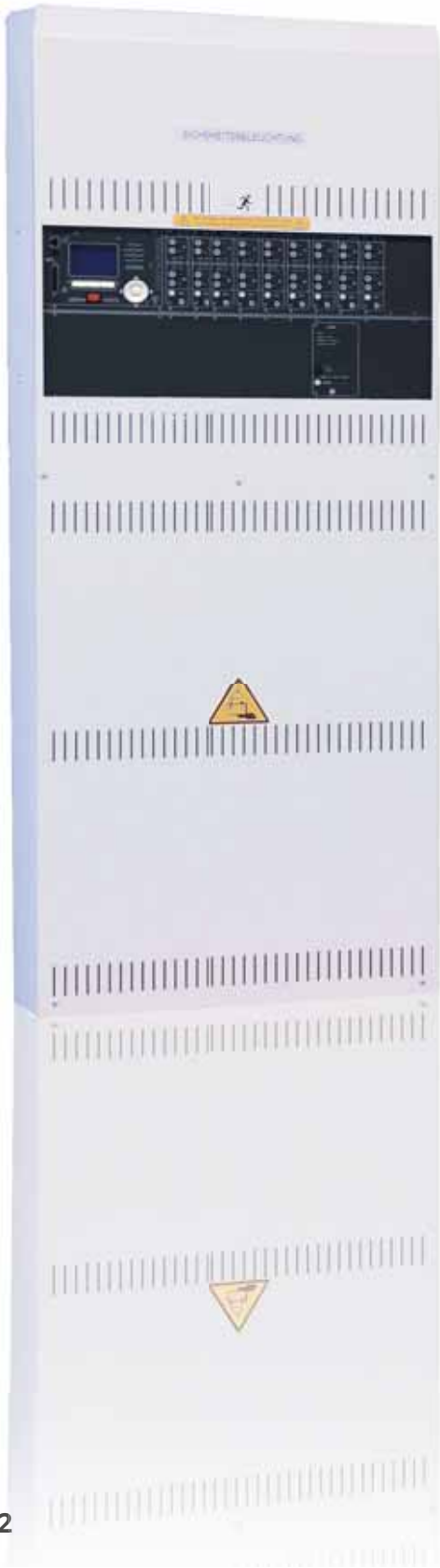

### MINICONTROL XL *PLUS* – DEZENTRALES STROMVERSORGUNGSSYSTEM MIT BEGRENZTER LEISTUNG

Die miniControl XL *plus* ist ein dezentrales Stromversorgungssystem mit begrenzter Leistung (Low Power System) bis maximal 1500 W und servicefreundlicher modularer Einschubtechnik.

Dieses System kann mit bis zu 32 Stromkreisen ausgestattet werden, wobei jeder unabhängig umschaltet und separat zweipolig abgesichert ist.

Über Schalterabfragemodule bzw. Netzwächter können mit den Stromkreisen verschiedene Schaltzustände realisiert werden. Ein SAM mit 8 Eingängen ist integriert, 15 weitere BUS-Module lassen sich über die BUS-Schnittstelle an das System anbinden.

Ein IO-Modul zur Weiterleitung der Systemzustände an eine externe Anzeigeeinheit oder eine Gebäudeleittechnik über potentialfreie Kontakte ist in der miniControl XL *plus* integriert. Ebenfalls besitzt die miniControl XL *plus* vier frei programmierbare Spannungseingänge. Über eine weitere Schnittstelle ist die Anbindung zur Gebäudeleittechnik via Modbus oder BACnet möglich.

Zur Überwachung einer potentialfreien Netzwächerschleife auf Unterbrechung und/oder Schluss ist ein CCIF integriert.

Für die Be- und Entlüftung optionaler E30- Brandschutzverteilergehäuse steht eine Versorgung und Überwachung eines 24V DC Lüfters zur Verfügung.

Der Umschaltbetrieb ermöglicht den Anschluss unserer im Katalog aufgeführten Leuchten, als auch handelsüblicher Leuchten, welche für die Versorgung durch eine AC und DC Spannung ausgelegt sind.

**Auch mit BAT-LOGG® erhältlich:  
dem Gedächtnis für Ihre Batterien!**

## FAKTEN

|                                   |   |
|-----------------------------------|---|
| <b>Ausführung:</b>                | Wandgehäuse                             |
| <b>Gehäuse:</b>                   | Stahlblech RAL 7035                     |
| <b>Abmessungen (HxBxT):</b>       | 1472,5 x 570 x 230mm                    |
| <b>Abmessungen „E30“ (HxBxT):</b> | 1828 x 908 x 395mm                      |
| <b>Schutzart:</b>                 | IP20 („E30“: IP50)                      |
| <b>Schutzklasse:</b>              | I                                       |
| <b>Netzanschluss:</b>             | 230 V AC (±10% ) 50/60Hz                |
| <b>Umschaltbetrieb:</b>           | 230 V AC / 216 V DC ±15%                |
| <b>Batterie:</b>                  | 216 V DC<br>18x 12 V / 17 Ah            |
| <b>zulässige Umgebungstemp:</b>   | 10° bis 35° C                           |
| <b>max. Anschlussleistung AC:</b> | 2810 VA                                 |
| <b>max. Anschlussleistung DC:</b> | 1500 W / 1h<br>500 W / 3h<br>300 W / 8h |

## EIGENSCHAFTEN AUF EINEN BLICK:

- Stromversorgungssystem nach DIN EN 50171 für Sicherheitsbeleuchtungsanlagen nach DIN EN 50172 und Anlagen gemäß DIN VDE 0100-718
- automatische Prüfeinrichtung gemäß DIN EN 62034
- kombinierter Schaltungsart für Bereitschafts-, Dauerlicht- und geschalteter Dauerlichtleuchten
- servicefreundliche modulare 19" Einschubtechnik
- elektronisches Prüfbuch zur Erfassung aller Daten über einen Zeitraum > 5 Jahre
- mehrsprachige Menüführung, z.B. deutsch, englisch
- Verwaltung und Fehleranzeige von bis zu 20 Leuchten je Stromkreis
- 32 Stromkreise á max. 860 VA
- maximale Anschlussleistung (AC-Betrieb) von 2810 VA
- Statusinformationen des Systems in Klartext sowie Status-LEDs
- Schnittstelle für externe Module SAM24, MC-LM, MCT15 über RS485BUS
- bis zu 6 Schalteingänge pro Stromkreis
- Vernetzung von Anlagen über Ethernet (TCP/IP) möglich
- Web-Interface zur Visualisierung und Konfiguration

### integriertes Schalterabfragemodul SAM:

- 8x Schalteingang auf Klemme (200 - 255 V AC oder 24 - 255 V DC) zum Schalten der Stromkreise im AC-Betrieb
- 3 Schaltungsarten (gDS, MB, gMB) programmierbar

### integriertes IO-Modul:

- 7x Relaisausgang, 230 V AC, 6 A / 30 V DC, 6A, potentialfreier Wechselkontakt
- 4x galvanisch getrennter Schalteingang (200 - 255 V AC oder 24 - 255 V DC), verpolungstolerant, Funktion programmierbar

### integriertes CCIF - Critical Circuit Interface Modul

- Überwachung einer potentialfreien Netzwächterschleife auf Unterbrechung und Schluss der Leitung

| Ausführung                     | Bestellnummer | Stromkreise | max. Leuchten |
|--------------------------------|---------------|-------------|---------------|
| miniControl XL <i>plus</i> 102 | MNXL102       | 2           | 40            |
| miniControl XL <i>plus</i> 104 | MNXL104       | 4           | 80            |
| miniControl XL <i>plus</i> 106 | MNXL106       | 6           | 120           |
| miniControl XL <i>plus</i> 108 | MNXL108       | 8           | 160           |
| ...                            | ...           | ...         | ...           |
| miniControl XL <i>plus</i> 132 | MNXL132       | 32          | 640           |

## ZENTRALES STROMVERSORGUNGSSYSTEM



### MIDICONTROL *PLUS* – ZENTRALES STROMVERSORGUNGSSYSTEM

Die midiControl *plus* ist ein Zentrales Stromversorgungssystem bis maximal 5700 W und servicefreundlicher modularer Einschubtechnik.

Dieses System kann mit bis zu 32 Stromkreisen ausgestattet werden, wobei jeder unabhängig umschaltet und separat zweipolig abgesichert ist.

Über Schalterabfragemodule bzw. Netzwächter können mit den Stromkreisen verschiedene Schaltzustände realisiert werden. Ein SAM mit 8 Eingängen ist integriert, 15 weitere BUS-Module lassen sich über die BUS-Schnittstelle an das System anbinden.

Ein IO-Modul zur Weiterleitung der Systemzustände an eine externe Anzeigeeinheit oder eine Gebäudeleittechnik über potentialfreie Kontakte ist in der midiControl *plus* integriert. Ebenfalls besitzt die midiControl *plus* vier frei programmierbare Spannungseingänge. Über eine weitere Schnittstelle ist die Anbindung zur Gebäudeleittechnik via Modbus oder BACnet möglich.

Zur Überwachung einer potentialfreien Netzwächerschleife auf Unterbrechung und/oder Schluss ist ein CCIF integriert.

Der Umschaltbetrieb ermöglicht den Anschluss unserer im Katalog aufgeführten Leuchten, als auch handelsüblicher Leuchten, welche für die Versorgung durch eine AC und DC Spannung ausgelegt sind.

Mit bis zu zwei Ladern á 2,5A und Batteriegehäuse bis maximaler Batteriegröße von 55 Ah, ist eine Leistung von 5700W für eine Stunde möglich.

**Auch mit BAT-LOGG® erhältlich:  
dem Gedächtnis für Ihre Batterien!**



## FAKTEN

|                                    |   |
|------------------------------------|---|
| <b>Ausführung:</b>                 | Standgehäuse                              |
| <b>Gehäuse:</b>                    | Stahlblech RAL 7035                       |
| <b>Abmessungen (HxBxT):</b>        | 1950 x 600 x 450mm                        |
| <b>Schutzart:</b>                  | IP20                                      |
| <b>Schutzklasse:</b>               | I   |
| <b>Netzanschluss:</b>              | 3x 230 V AC (±10%) 50/60Hz                |
| <b>Umschaltbetrieb:</b>            | 230 V AC / 216 V DC ±15%                  |
| <b>Batterie:</b>                   | 216 V DC<br>max. 18x 12 V / 55 Ah         |
| <b>zulässige Umgebungstemp:</b>    | 10° bis 35° C                             |
| <b>max. Anschlussleistung AC:</b>  | 7340 VA                                   |
| <b>max. Anschlussleistung DC*:</b> | 5700 W / 1h<br>2604 W / 3h<br>1264 W / 8h |

\*batterieabhängig, angegebene Werte entsprechen 55 Ah

## EIGENSCHAFTEN AUF EINEN BLICK:

- zentrales Stromversorgungssystem nach DIN EN 50171 für Sicherheitsbeleuchtungsanlagen nach DIN EN 50172 und Anlagen gemäß DIN VDE 0100-718
- automatische Prüfeinrichtung gemäß DIN EN 62034
- kombinierter Schaltungsart für Bereitschafts-, Dauerlicht- und geschalteter Dauerlichtleuchten
- servicefreundliche modulare 19" Einschubtechnik
- elektronisches Prüfbuch zur Erfassung aller Daten über einen Zeitraum > 5 Jahre
- mehrsprachige Menüführung, z.B. deutsch, englisch
- Verwaltung und Fehleranzeige von bis zu 20 Leuchten je Stromkreis
- 32 Stromkreise á max. 860 VA
- maximale Anschlussleistung (AC-Betrieb) von 7340 VA
- Statusinformationen des Systems in Klartext sowie Status LEDs
- Schnittstelle für externe Module SAM24, MC-LM, MCT15 über RS485BUS
- bis zu 6 Schalteingänge pro Stromkreis
- Vernetzung von Anlagen über Ethernet (TCP/IP) möglich
- Web-Interface zur Visualisierung und Konfiguration

### integriertes Schalterabfragemodul SAM:

- 8x Schalteingang auf Klemme (200 - 255 V AC oder 24 - 255 V DC) zum Schalten der Stromkreise im AC-Betrieb
- 3 Schaltungsarten (gDS, MB, gMB) programmierbar

### integriertes IO-Modul:

- 7x Relaisausgang, 230 V AC, 6 A / 30 V DC, 6A, potentialfreier Wechselkontakt
- 4x galvanisch getrennter Schalteingang (200 - 255 V AC oder 24 - 255 V DC), verpolungstolerant, Funktion programmierbar

### integriertes CCIF - Critical Circuit Interface Modul

- Überwachung einer potentialfreien Netzwächerschleife auf Unterbrechung und Schluss der Leitung

| Ausführung                  | Bestellnummer | Lader | Stromkreise | max. Leuchten |
|-----------------------------|---------------|-------|-------------|---------------|
| midiControl <i>plus</i> 102 | MD102         | 1     | 2           | 40            |
| midiControl <i>plus</i> 104 | MD104         | 1     | 4           | 80            |
| ...                         | ...           | ...   | ...         | ...           |
| midiControl <i>plus</i> 132 | MD132         | 1     | 32          | 640           |
| midiControl <i>plus</i> 202 | MD202         | 2     | 2           | 40            |
| midiControl <i>plus</i> 204 | MD204         | 2     | 4           | 80            |
| ...                         | ...           | ...   | ...         | ...           |
| midiControl <i>plus</i> 232 | MD232         | 2     | 32          | 640           |

## ZENTRALES STROMVERSORGUNGSSYSTEM



### MULTICONTROL *PLUS* – ZENTRALES STROMVERSORGUNGSSYSTEM

Die multiControl *plus* ist ein Zentrales Stromversorgungssystem bis maximal 43200 W und servicefreundlicher modularer Einschubtechnik.

Dieses System kann mit bis zu 96 Stromkreisen ausgestattet werden, wobei jeder unabhängig umschaltet und separat zweipolig abgesichert ist.

Über Schalterabfragemodule bzw. Netzwächter können mit den Stromkreisen verschiedene Schaltzustände realisiert werden. Bis zu 16 BUS-Module lassen sich über die BUS-Schnittstelle an das System anbinden.

Ein IO-Modul zur Weiterleitung der Systemzustände an eine externe Anzeigeeinheit oder eine Gebäudeleittechnik über potentialfreie Kontakte ist in der multiControl *plus* integriert. Ebenfalls besitzt die multiControl *plus* zwei auf Klemme gelegte, programmierbare Spannungseingänge. Über eine weitere Schnittstelle ist die Anbindung zur Gebäudeleittechnik via Modbus oder BACnet möglich.

Die Überwachung einer potentialfreien Netzwächterschleife auf Unterbrechung ist integriert. Die Überwachung der Netzwächterschleife auf Verklumpung/Schluss ist optional möglich.

Der Umschaltbetrieb ermöglicht den Anschluss unserer im Katalog aufgeführten Leuchten, als auch handelsüblicher Leuchten, welche für die Versorgung durch eine AC und DC Spannung ausgelegt sind.

Mit standardmäßig bis zu zehn Ladern á 2,5A und parallel geschalteter Batteriesätze ist eine Leistung von maximal 43200W für eine Stunde möglich.

Bis zu 32 Anlagen oder Unterstationen können an die multiControl *plus* angebunden und überwacht werden.

Durch den Einsatz von Unterverteilern vom Typ MCVU und MCVU-E können Stromkreise der multiControl *plus* brandabschnittsbezogen ausgelagert werden, womit sich eine Reduzierung der Brandlast sowie des Installationsmaterials erzielen lässt.

**Auch mit BAT-LOGG® erhältlich:  
dem Gedächtnis für Ihre Batterien!**

## FAKTEN

|                                 |  |
|---------------------------------|--|
| <b>Ausführung:</b>              | Stand- / Aufbau- bzw. Wandgehäuse                          |
| <b>Gehäuse:</b>                 | Stahlblech RAL 7035  |
| <b>Abmessungen:</b>             | siehe Anlagenliste   |
| <b>Schutzart:</b>               | IP20 (optional IP21, IP54, E30)                            |
| <b>Schutzklasse:</b>            | I  |
| <b>Netzanschluss:</b>           | 3 x 230V AC ( $\pm 10\%$ ) 50/60Hz                         |
| <b>Umschaltbetrieb:</b>         | 230 V AC / 216 V DC $\pm 15\%$                             |
| <b>Batterie:</b>                | 216 V DC, Bis zu drei Stränge von<br>18 x 12V Bleibatterie |
| <b>zulässige Umgebungstem.:</b> | 10°C bis 35°C  |
| <b>Kabeleinführung:</b>         | von oben (von unten auf Anfrage)                           |



## EIGENSCHAFTEN AUF EINEN BLICK:

- zentrales Stromversorgungssystem nach DIN EN 50171 für Sicherheitsbeleuchtungsanlagen nach DIN EN 50172 und Anlagen gemäß DIN VDE 0100-718
- automatische Prüfeinrichtung gemäß DIN EN 62034
- kombinierter Schaltungsart für Bereitschafts-, Dauerlicht- und geschalteter Dauerlichtleuchten
- servicefreundliche modulare 19" Einschubtechnik
- elektronisches Prüfbuch zur Erfassung aller Daten über einen Zeitraum > 5 Jahre
- mehrsprachige Menüführung, z.B. deutsch, englisch
- Verwaltung und Fehleranzeige von bis zu 20 Leuchten je Stromkreis
- 96 Stromkreise á max. 1300 VA
- maximale Anschlussleistung (AC-Betrieb) von 47777 VA
- Statusinformationen des Systems in Klartext sowie Status-LEDs
- Schnittstelle für externe Module SAM24, MC-LM, MCT15 über RS485BUS
- bis zu 6 Schalteingänge pro Stromkreis
- Vernetzung von Anlagen über Ethernet (TCP/IP) möglich
- Web-Interface zur Visualisierung und Konfiguration

### optionales Schalterabfragemodul SAM24M:

- 8x Schaltereingang auf Klemme (200 - 255 V AC oder 24 - 255 V DC) zum Schalten der Stromkreise im AC-Betrieb
- 3 Schaltungsarten (gDS, MB, gMB) programmierbar

### integriertes IO-Modul:





- 7x Relaisausgang (3x auf Klemme), 230 V AC, 6 A / 30 V DC, 6A, potentialfreier Wechselkontakt
- 4x galvanisch (2x auf Klemme) getrennter Schalteingang (200 - 255 V AC oder 24 - 255 V DC), verpolungstolerant, Funktion programmierbar

### integrierte Überwachung einer Netzwächerschleife

- Überwachung einer potentialfreien Netzwächerschleife auf Unterbrechung

## ZENTRALES STROMVERSORGUNGSSYSTEM

Auszug aus der Anlagenliste – weitere Konfigurationen sind möglich

| Ausführung  | Bestell-Nr.                                 | Lader   | Gehäuse HxBxT | max. Kreise      | max. DCM |    |
|---|---|---------|---------------|------------------|----------|----|
| <b>Kombigehäuse mit Zentrale und Batteriefach bis 17Ah, AC-Einspeisung 1x, 2x oder 3x 230V, 50/60Hz</b>                         |   |         |               |                  |          |    |
|    | multiControl <i>plus</i> 12/2,5A Kombi 1000 | MCK112  | 2,5A          | 1000 x 600 x 400 | 12       | 6  |
|   | multiControl <i>plus</i> 24/2,5A Kombi 1000 | MCK124  | 2,5A          | 1000 x 600 x 400 | 24       | 12 |
|   | multiControl <i>plus</i> 36/2,5A Kombi 1000 | MCK136  | 2,5A          | 1000 x 600 x 400 | 36       | 18 |
| <b>Kombigehäuse mit Zentrale, und Batteriefach bis 45Ah, AC-Einspeisung 1x, 2x oder 3x 230V, 50/60Hz</b>                        |   |         |               |                  |          |    |
|    | multiControl <i>plus</i> 12/2,5A Kombi 1500 | MCG112  | 2,5A          | 1500 x 600 x 450 | 12       | 6  |
|   | multiControl <i>plus</i> 24/2,5A Kombi 1500 | MCG124  | 2,5A          | 1500 x 600 x 450 | 24       | 12 |
|   | multiControl <i>plus</i> 36/2,5A Kombi 1500 | MCG136  | 2,5A          | 1500 x 600 x 450 | 36       | 18 |
| <b>Aufbau- / Wandgehäuse mit Zentrale, ohne Batteriefach inkl. Ladeeinrichtung, AC-Einspeisung 1x, 2x oder 3x 230V, 50/60Hz</b> |   |         |               |                  |          |    |
|   | multiControl <i>plus</i> 900 12/2,5A        | MCW112  | 2,5A          | 900 x 600 x 450  | 12       | 6  |
|   | multiControl <i>plus</i> 900 24/2,5A        | MCW124  | 2,5A          | 900 x 600 x 450  | 24       | 12 |
|   | multiControl <i>plus</i> 900 36/5,0A        | MCW236  | 5,0A          | 900 x 600 x 450  | 36       | 18 |
|   | multiControl <i>plus</i> 900 36/7,5A        | MCW336  | 7,5A          | 900 x 600 x 450  | 36       | 18 |
|   | multiControl <i>plus</i> 900 48/7,5A        | MCW348  | 7,5A          | 900 x 600 x 450  | 48       | 24 |
| <b>Standgehäuse mit Zentrale, ohne Batteriefach inkl. Ladeeinrichtung, AC-Einspeisung 1x, 2x oder 3x 230V, 50/60Hz</b>          |   |         |               |                  |          |    |
|    | multiControl <i>plus</i> 1800 12/7,5A       | MCS312  | 7,5A          | 1800 x 600 x 450 | 12       | 6  |
|   | multiControl <i>plus</i> 1800 12/10,0A      | MCS412  | 10,0A         | 1800 x 600 x 450 | 12       | 6  |
|   | multiControl <i>plus</i> 1800 12/12,5A      | MCS512  | 12,5A         | 1800 x 600 x 450 | 12       | 6  |
|   | multiControl <i>plus</i> 1800 12/15,0A      | MCS612  | 15,0A         | 1800 x 600 x 450 | 12       | 6  |
|   | multiControl <i>plus</i> 1800 12/17,5A      | MCS712  | 17,5A         | 1800 x 600 x 450 | 12       | 6  |
|   | multiControl <i>plus</i> 1800 12/20,0A      | MCS812  | 20,0A         | 1800 x 600 x 450 | 12       | 6  |
|   | multiControl <i>plus</i> 1800 12/22,5A      | MCS912  | 22,5A         | 1800 x 600 x 450 | 12       | 6  |
|   | multiControl <i>plus</i> 1800 12/25,0A      | MCS1012 | 25,0A         | 1800 x 600 x 450 | 12       | 6  |
|   | multiControl <i>plus</i> 1800 24/20,0A      | MCS824  | 20,0A         | 1800 x 600 x 450 | 24       | 12 |
|   | multiControl <i>plus</i> 1800 24/25,0A      | MCS1024 | 25,0A         | 1800 x 600 x 450 | 24       | 12 |
|   | multiControl <i>plus</i> 1800 36/10,0A      | MCS436  | 10,0A         | 1800 x 600 x 450 | 36       | 18 |
|   | multiControl <i>plus</i> 1800 36/20,0A      | MCS836  | 20,0A         | 1800 x 600 x 450 | 36       | 18 |
|   | multiControl <i>plus</i> 1800 36/25,0A      | MCS1036 | 25,0A         | 1800 x 600 x 450 | 36       | 18 |
|   | multiControl <i>plus</i> 1800 48/12,5A      | MCS548  | 12,5A         | 1800 x 600 x 450 | 48       | 24 |
|   | multiControl <i>plus</i> 1800 48/25,0A      | MCS1048 | 25,0A         | 1800 x 600 x 450 | 48       | 24 |
|   | multiControl <i>plus</i> 1800 60/20,0A      | MCS860  | 20,0A         | 1800 x 600 x 450 | 60       | 30 |
|   | multiControl <i>plus</i> 1800 72/15,0A      | MCS672  | 15,0A         | 1800 x 600 x 450 | 72       | 36 |
|   | multiControl <i>plus</i> 1800 72/25,0A      | MCS1072 | 25,0A         | 1800 x 600 x 450 | 72       | 36 |
|   | multiControl <i>plus</i> 1800 96/15,0A      | MCS696  | 15,0A         | 1800 x 600 x 450 | 96       | 48 |

Weitere Anlagekonfigurationen auf Anfrage (z.B. weitere Lader, MCABUS, usw.)

**\*Achtung:** Bei Anbindung von Unterstationen / Unterverteilern bzw. dem Einbau von optionalen Baugruppen (SAM24M) muss die technische Fertigung vorab geklärt werden (ggf. zusätzlicher Platzbedarf im Schrank notwendig)!

Hierbei kann es zu einer Reduzierung der max. Stromkreisanzahl bzw. der Anzahl der Ladeteile kommen!

## GEHÄUSE



| Typ                     | MCW                              | MCK                    | MCG              | MCS              | MCX              |
|-------------------------|----------------------------------|------------------------|------------------|------------------|------------------|
| Gehäuseart              | Wandgehäuse                      | Stand-/<br>Wandgehäuse | Standgehäuse     | Standgehäuse     | Standgehäuse     |
| Abmessungen<br>in mm    | 900 x 600 x 450                  | 1000 x 600 x 400       | 1500 x 600 x 450 | 1800 x 600 x 450 | 1850 x 800 x 600 |
| Kabeleinführung         | von oben (von unten auf Anfrage) |                        |                  |                  |                  |
| max. Ladestrom          | 7,5 A                            | 2,5 A                  | 2,5 A            | 25 A             | 10 A             |
| max. Abgangs-<br>kreise | 48                               | 36                     | 48               | 96               | 60               |
| Netzanschluss           | 3x 230 V, 50/60 Hz               |                        |                  |                  |                  |

# ANSCHLUSSSCHEMA MULTICONTROL

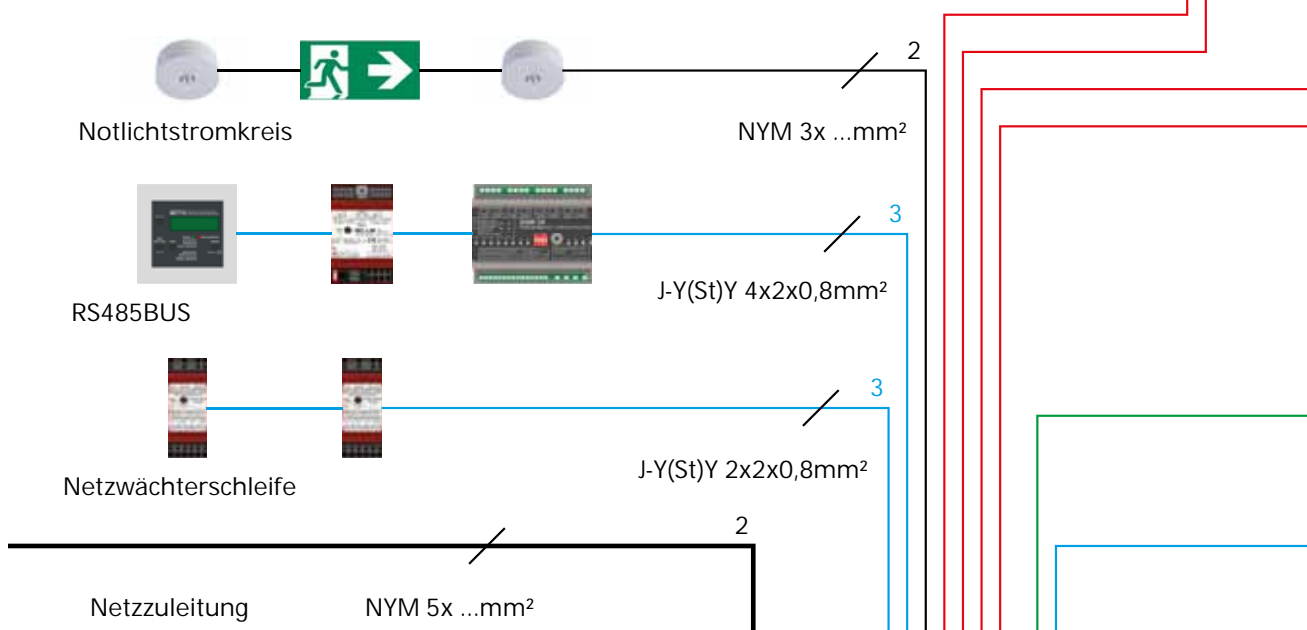
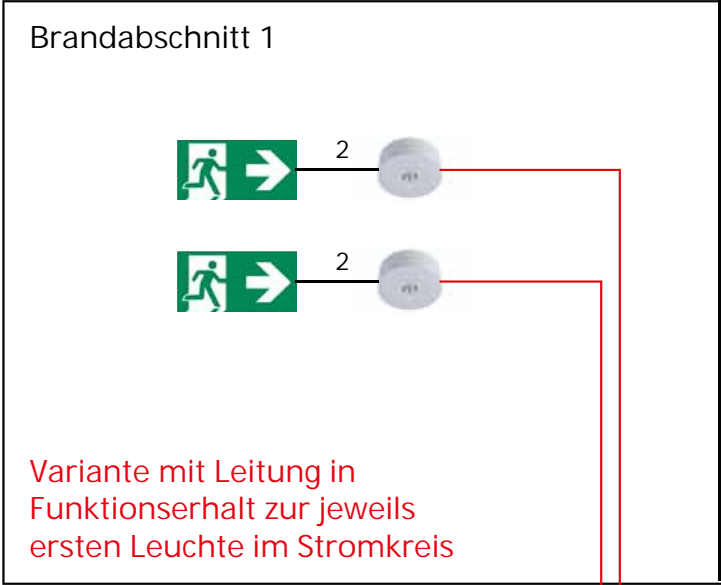

- 1 — Leitung in Funktionserhalt (N)HXH ... 3x ...
- 2 — Leitung ohne Funktionserhalt NYM...
- 3 — Datenleitung J-Y(St)Y
- 4 — Netzwerkleitung Cat.5 / Cat.7



### Brandabschnitt 2

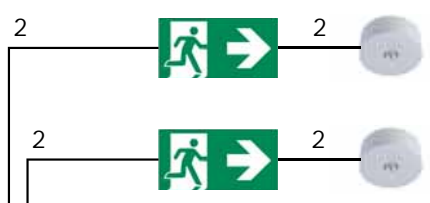

Variante mit Leitung in  
Funktionserhalt zu Dose in  
Funktionserhalt

### Fernwartung



Gateway

BACnet / Modbus



GLT

Reserve



## ZENTRALES STROMVERSORGUNGSSYSTEM



### MDC – ZENTRALES STROMVERSORGUNGSSYSTEM

Die MDC ist ein Zentrales Stromversorgungssystem bis maximal 43200 W und servicefreundlicher modularer Einschubtechnik.

Dieses System ist mit separat zweipolig abgesicherten Stromkreisen ausgestattet. Der Umschaltbetrieb des Systems erfolgt über AC/DC Schützumschaltungen. Der kombinierte Betrieb von Dauer- und Bereitschaftsleuchten (Mischbetrieb), Einzelleuchtenüberwachung und Stromüberwachung einzelner Kreise ist nicht möglich. Über Schalterabfragemodule bzw. Netzwächter können mit den Schützumschaltungen verschiedene Schaltzustände realisiert werden. Bis zu 16 BUS-Module lassen sich über die BUS-Schnittstelle an das System anbinden.

Ein IO-Modul zur Weiterleitung der Systemzustände an eine externe Anzeigeeinheit oder eine Gebäudeleittechnik über potentialfreie Kontakte ist in der MDC integriert. Ebenfalls besitzt die MDC zwei auf Klemme gelegte, programmierbare Spannungseingänge. Über eine weitere Schnittstelle ist die Anbindung zur Gebäudeleittechnik via Modbus oder BACnet möglich.

Die Überwachung einer potentialfreien Netzwächterschleife auf Unterbrechung ist integriert. Die Überwachung der Netzwächterschleife auf Verklumpung/Schluss ist optional möglich, je nach Anforderung für das Gesamtsystem oder selektiv für jede Schützumschaltung.

Der Umschaltbetrieb ermöglicht den Anschluss unserer im Katalog aufgeführten Leuchten, als auch handelsüblicher Leuchten, welche für die Versorgung durch eine AC und DC Spannung ausgelegt sind.

Mit standardmäßig bis zu zehn Ladern á 2,5A und parallel geschalteter Batteriesätze ist eine Leistung von maximal 43200W für eine Stunde möglich.

Bis zu 32 Anlagen oder Unterstationen können an die MDC angebunden und überwacht werden.

**Auch mit BAT-LOGG® erhältlich:  
dem Gedächtnis für Ihre Batterien!**



## FAKTEN

|                                 |   |
|---------------------------------|---|
| <b>Ausführung:</b>              | Stand- /Wandgehäuse   |
| <b>Gehäuse:</b>                 | Stahlblech RAL 7035   |
| <b>Abmessungen:</b>             | siehe Anlagenliste  |
| <b>Schutzart:</b>               | IP20 (optional IP21, IP54, E30)                             |
| <b>Schutzklasse:</b>            | I   |
| <b>Netzanschluss:</b>           | 3 x 230V AC (± 10%) 50/60Hz                                 |
| <b>Umschaltbetrieb:</b>         | 230 V AC / 216 V DC ±15%                                    |
| <b>Batterie:</b>                | 216 V DC, 18x 12 V wartungsfreie verschlossene Bleibatterie |
| <b>zulässige Umgebungstem.:</b> | 10°C bis 35°C   |
| <b>Kabeleinführung:</b>         | von oben (von unten auf Anfrage)                            |

## EIGENSCHAFTEN AUF EINEN BLICK:

- zentrales Stromversorgungssystem nach DIN EN 50171 für Sicherheitsbeleuchtungsanlagen nach DIN EN 50172 und Anlagen gemäß DIN VDE 0100-718
- servicefreundliche modulare 19" Einschubtechnik
- elektronisches Prüfbuch zur Erfassung aller Daten über einen Zeitraum > 5 Jahre
- mehrsprachige Menüführung, z.B. deutsch, englisch
- maximale Anschlussleistung (AC-Betrieb) von 47777 VA
- Statusinformationen des Systems in Klartext sowie Status-LEDs
- Schnittstelle für externe Module SAM24, MC-LM, MCT15 über RS485BUS
- bis zu 6 Schalteingänge pro Umschaltung
- Vernetzung von Anlagen über Ethernet (TCP/IP) möglich
- Web-Interface zur Visualisierung und Konfiguration

### optionales Schalterabfragemodul SAM24M:

- 8x Schaltereingang auf Klemme (200 - 255 V AC oder 24 - 255 V DC) zum Schalten der Stromkreise im AC-Betrieb
- 2 Schaltungsarten (gDS, MB) programmierbar

### integriertes IO-Modul:

- 7x Relaisausgang (3x auf Klemme), 230 V AC, 6 A / 30 V DC, 6A, potentialfreier Wechselkontakt
- 4x galvanisch (2x auf Klemme) getrennter Schalteingang (200 - 255 V AC oder 24 - 255 V DC), verpolungstolerant, Funktion programmierbar

### integrierte Überwachung einer Netzwächterschleife

- Überwachung einer potentialfreien Netzwächterschleife auf Unterbrechung

| Ausführung  | Bestell-Nr. | Lader | Gehäuse          |
|---|-------------|-------|------------------|
| <b>Kombigehäuse mit Zentrale, und Batteriefach 1500mm inkl. Ladeeinrichtung, Batteriefach bis 45Ah, AC-Einspeisung 1x, 2x oder 3x 230V, 50/60Hz</b> |             |       |                  |
| MDC220 / 2,5A Kombi 1500 ohne DBU   | MDG1        | 2,5A  | 1500 x 600 x 450 |
| <b>Aufbau- bzw. Wandgehäuse mit Zentrale, ohne Batteriefach inkl. Ladeeinrichtung, AC-Einspeisung 3x 230V, 50/60Hz</b>                              |             |       |                  |
| MDC220 / 2,5A ES900 ohne DBU  | MDW1        | 2,5A  | 900 x 600 x 450  |
| MDC220 / 5A ES900 ohne DBU  | MDW2        | 5,0A  | 900 x 600 x 450  |
| MDC220 / 7,5A ES900 ohne DBU  | MDW3        | 7,5A  | 900 x 600 x 450  |
| <b>Standgehäuse mit Zentrale, ohne Batteriefach inkl. Ladeeinrichtung, AC-Einspeisung 3x 230V, 50/60Hz</b>  |             |       |                  |
| MDC220 / 2,5A ES1800 ohne DBU   | MDS1        | 2,5A  | 1800 x 600 x 450 |
| MDC220 / 5A ES1800 ohne DBU   | MDS2        | 5,0A  | 1800 x 600 x 450 |
| MDC220 / 7,5A ES1800 ohne DBU   | MDS3        | 7,5A  | 1800 x 600 x 450 |
| MDC220 / 10A ES1800 ohne DBU  | MDS4        | 10,0A | 1800 x 600 x 450 |
| MDC220 / 12,5A ES1800 ohne DBU  | MDS5        | 12,5A | 1800 x 600 x 450 |
| MDC220 / 15A ES1800 ohne DBU  | MDS6        | 15,0A | 1800 x 600 x 450 |
| MDC220 / 17,5A ES1800 ohne DBU  | MDS7        | 17,5A | 1800 x 600 x 450 |
| MDC220 / 20A ES1800 ohne DBU  | MDS8        | 20,0A | 1800 x 600 x 450 |

## UNTERSTATIONEN

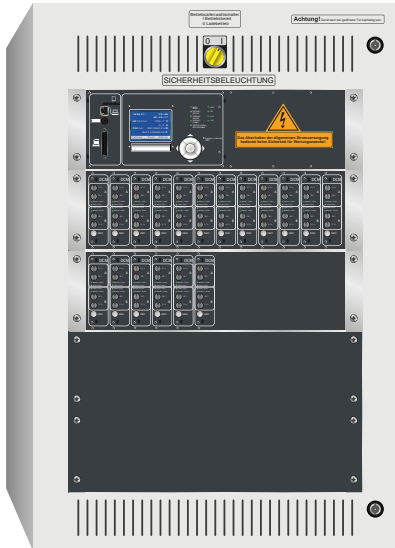

### MULTICONTROL *PLUS* UNTERSTATION

Die multiControl *plus* Unterstation ist ein System zur Anbindung an Hauptanlagen vom Typ multiControl *plus*, wobei sie ohne eigene Batterie der Erhöhung der Stromkreisanzahl eines Gesamtsystems und/oder der Reduzierung von Installationsaufwand/-material dient.

Die Energieversorgung (AC/DC Spannung) wird durch einen Abgang Unterstation in der Hauptanlage realisiert.

Dieses System kann mit bis zu 96 Stromkreisen ausgestattet werden, wobei jeder unabhängig umschaltet und separat zweipolig abgesichert ist.

Über Schalterabfragemodule bzw. Netzwächter können mit den Stromkreisen verschiedene Schaltzustände realisiert werden. Bis zu 16 BUS-Module lassen sich über die BUS-Schnittstelle an das System anbinden.

Ein IO-Modul zur Weiterleitung der Systemzustände an eine externe Anzeigeeinheit oder eine Gebäudeleittechnik über potentialfreie Kontakte ist in der multiControl *plus* Unterstation integriert. Ebenfalls besitzt die multiControl *plus* Unterstation zwei auf Klemme gelegte, programmierbare Spannungseingänge. Über eine weitere Schnittstelle ist die Anbindung zur Gebäudeleittechnik via Modbus oder BACnet möglich.

Die Überwachung einer potentialfreien Netzwächerschleife auf Unterbrechung ist integriert. Die Überwachung der Netzwächerschleife auf Verklumpung/Schluss ist optional möglich.

Der Umschaltbetrieb ermöglicht den Anschluss unserer im Katalog aufgeführten Leuchten, als auch handelsüblicher Leuchten, welche für die Versorgung durch eine AC und DC Spannung ausgelegt sind.

Durch den Einsatz von Unterverteilern vom Typ MCVU und MCVU-E können Stromkreise der multiControl *plus* Unterstation brandabschnittsbezogen ausgelagert werden, womit sich eine Reduzierung der Brandlast sowie des Installationsmaterials erzielen lässt.

### microControl *plus* UNTERSTATION

Die kompakte Unterstation mit bis zu 6 Stromkreisen, basierend auf der microControl *plus*, zur Anbindung an Hauptanlagen vom Typ multiControl *plus*.

Der Funktionsumfang entspricht dem der microControl *plus*. Die maximale Anschlussleistung beträgt 1500W.



## FAKTEN

|                                 |                                  |
|---------------------------------|----------------------------------|
| <b>Ausführung:</b>              | Wandgehäuse                      |
| <b>Gehäuse:</b>                 | Stahlblech RAL 7035              |
| <b>Abmessungen:</b>             | siehe Anlagenliste               |
| <b>Schutzart:</b>               | IP20 (optional IP21, IP54, E30)  |
| <b>Schutzklasse:</b>            | I                                |
| <b>Netzanschluss:</b>           | 3 x 230V AC (± 10%) 50/60Hz      |
| <b>Umschaltbetrieb:</b>         | 230 V AC / 216 V DC ±15%         |
| <b>zulässige Umgebungstem.:</b> | 0°C bis 35°C                     |
| <b>Kabeleinführung:</b>         | von oben (von unten auf Anfrage) |

## EIGENSCHAFTEN AUF EINEN BLICK:

- zentrales Stromversorgungssystem nach DIN EN 50171 für Sicherheitsbeleuchtungsanlagen nach DIN EN 50172 und Anlagen gemäß DIN VDE 0100-718
- automatische Prüfeinrichtung gemäß DIN EN 62034
- kombinierter Schaltungsart für Bereitschafts-, Dauerlicht- und geschalteter Dauerlichtleuchten
- servicefreundliche modulare 19" Einschubtechnik
- elektronisches Prüfbuch zur Erfassung aller Daten über einen Zeitraum > 5 Jahre
- mehrsprachige Menüführung, z.B. deutsch, englisch
- Verwaltung und Fehleranzeige von bis zu 20 Leuchten je Stromkreis
- 96 Stromkreise á max. 1300 VA
- maximale Anschlussleistung (AC-Betrieb) des Gesamtsystems bestehend aus Hauptanlage, Unterstation(-en) und Unterverteiler(-n) von 47777 VA
- Statusinformationen des Systems in Klartext sowie Status-LEDs
- Schnittstelle für externe Module SAM24, MC-LM, MCT15 über RS485BUS
- bis zu 6 Schalteingänge pro Stromkreis
- Vernetzung von Anlagen über Ethernet (TCP/IP) möglich
- Web-Interface zur Visualisierung und Konfiguration

### optionales Schalterabfragemodul SAM24M:

- 8x Schaltereingang auf Klemme (200 - 255 V AC oder 24 - 255 V DC) zum Schalten der Stromkreise im AC-Betrieb
- 3 Schaltungsarten (gDS, MB, gMB) programmierbar

### integriertes IO-Modul:

- 7x Relaisausgang (3x auf Klemme), 230 V AC, 6 A / 30 V DC, 6A, potentialfreier Wechselkontakt
- 4x galvanisch (2x auf Klemme) getrennter Schalteingang (200 - 255 V AC oder 24 - 255 V DC), verpolungstolerant, Funktion programmierbar

### integrierte Überwachung einer Netzwächterschleife

- Überwachung einer potentialfreien Netzwächterschleife auf Unterbrechung

| Ausführung                                   | Bestell-Nr. | Gehäuse           | max. Kreise | max. DCM |
|--|-------------|-------------------|-------------|----------|
| multiControl <i>plus</i> Unterstation UCW012 | UCW012      | 550 x 600 x 450mm | 12          | 6        |
| multiControl <i>plus</i> Unterstation UCW024 | UCW024      | 550 x 600 x 450mm | 24          | 12       |
| multiControl <i>plus</i> Unterstation UCW036 | UCW036      | 900 x 600 x 450mm | 36          | 18       |
| multiControl <i>plus</i> Unterstation UCW048 | UCW048      | 900 x 600 x 450mm | 48          | 24       |
| multiControl <i>plus</i> Unterstation UCW060 | UCW060      | 900 x 600 x 450mm | 60          | 30       |
| multiControl <i>plus</i> Unterstation UCW072 | UCW072      | 900 x 600 x 450mm | 72          | 36       |
| multiControl <i>plus</i> Unterstation UCW084 | UCW084      | 900 x 600 x 450mm | 84          | 42       |
| multiControl <i>plus</i> Unterstation UCW096 | UCW096      | 900 x 600 x 450mm | 96          | 48       |

## UNTERVERTEILER MCUV



Der MCUV ist ein System zur Anbindung an Hauptanlagen vom Typ multiControl *plus*, wobei dieser ohne eigene Batterie der Auslagerung von Stromkreisen und der Reduzierung von Installationsaufwand/-material dient.

Die Energieversorgung (AC/DC Spannung) wird durch einen Abgang Unterverteiler in der Hauptanlage realisiert. Die Energieversorgung erfolgt durch separat zu legende Leitungen für Netz- und Batteriespannung. Die Umschaltung von Netz- auf Batteriespannung erfolgt in jedem Stromkreismodul separat.

Jeder Unterverteiler ist mit einem UV-Controller ausgestattet, auf dem eine integrierte Netzüberwachung die Netzspannung am MCUV überwacht.

### FAKTEN

|                                 |  |
|---------------------------------|--|
| <b>Ausführung:</b>              | Wandgehäuse                                |
| <b>Abmessungen:</b>             | siehe Anlagenliste                         |
| <b>Schutzart:</b>               | IP20 (optional IP21, IP54, E30)            |
| <b>Schutzklasse:</b>            | I  |
| <b>Energieanschluss:</b>        | 230 V AC ( $\pm 10\%$ ) 50/60Hz / 216 V DC |
| <b>Umschaltbetrieb:</b>         | 230 V AC / 216 V DC $\pm 15\%$             |
| <b>zulässige Umgebungstem.:</b> | 0°C bis 35°C                               |
| <b>Kabeleinführung:</b>         | von oben (von unten auf Anfrage)           |

### EIGENSCHAFTEN AUF EINEN BLICK:

- Stromversorgungssystem nach DIN EN 50171 für Sicherheitsbeleuchtungsanlagen nach DIN EN 50172 und Anlagen gemäß DIN VDE 0100-718
- max. 48 Stromkreise á max. 1300 W
- Statusinformationen des Systems via StatusLEDs
- Datenklemmen zur Weiterverdrahtung zu weiteren MCUV Systemen
- bis zu 6 Schalteingänge pro Stromkreis

### optionales Schalterabfragemodul SAM24M:

- 8x Schaltereingang (200 - 255 V AC oder 24 - 255 V DC) zum Schalten der Stromkreise im AC-Betrieb
- 3 Schaltungsarten (gDS, MB, gMB) programmierbar

| Ausführung                 | Bestell-Nr. | Gehäuse HxBxT in mm | Kreise  | max. DCM |
|----------------------------|-------------|---------------------|---------|----------|
| multiControl plus UV, UV-C | MCUV12      | 500x400x250         | max. 12 | 6        |
| multiControl plus UV, UV-C | MCUV12E30   | 678x581x345         | max. 12 | 6        |
| multiControl plus UV, UV-C | MCUV24      | 550x600x450         | max. 24 | 12       |
| multiControl plus UV, UV-C | MCUV24E30   | 1050x650x341        | max. 24 | 12       |
| multiControl plus UV, UV-C | MCUV36      | 900x600x450         | mx. 36  | 18       |
| multiControl plus UV, UV-C | MCUV36E30   | 1150x760x575        | max. 36 | 18       |
| multiControl plus UV, UV-C | MCUV48      | 900x600x450         | max. 48 | 24       |

# ANSCHLUSSSCHEMA MC-UV / MC-US

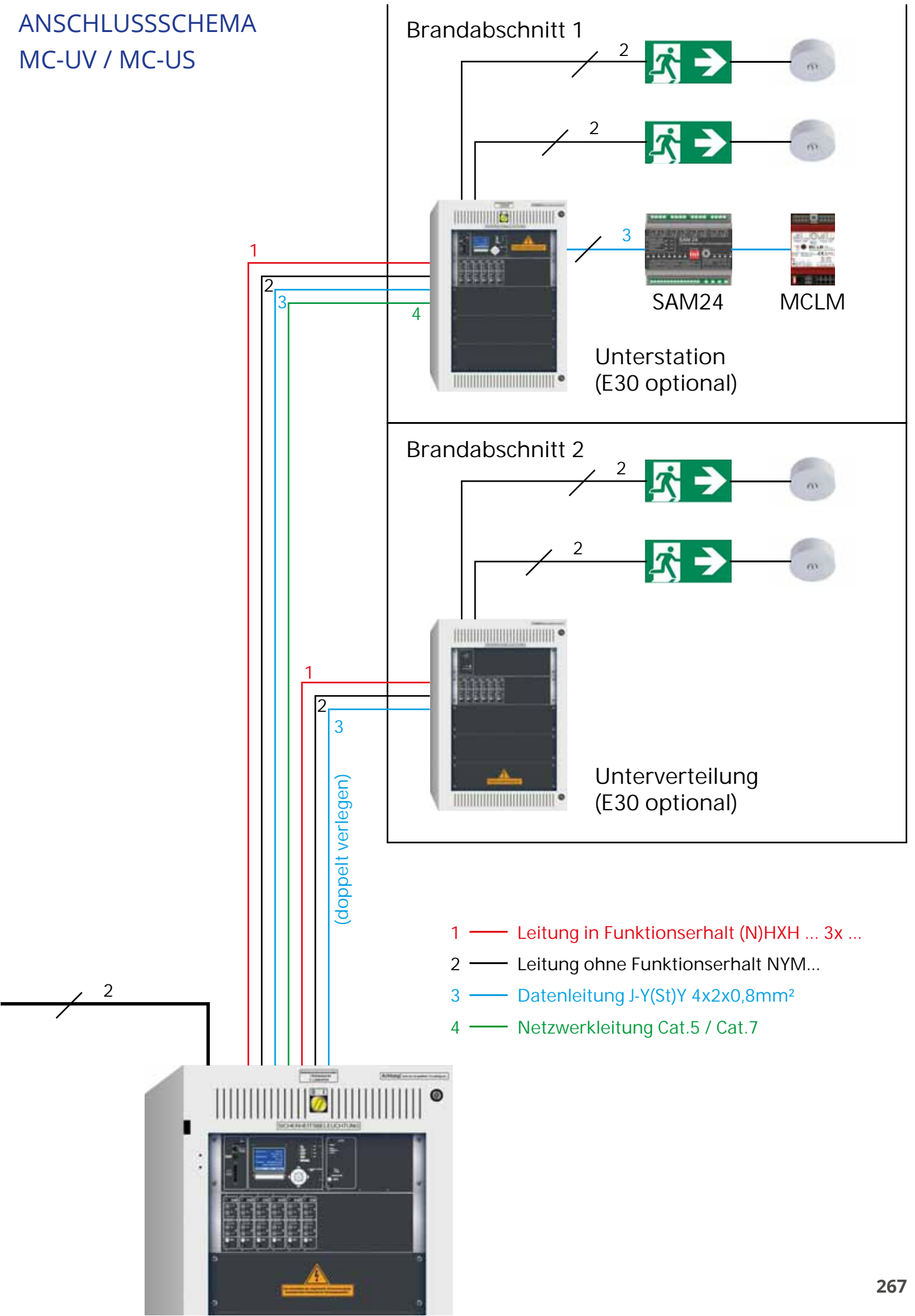

## UNTERVERTEILER - EINLEITERTECHNIK MCUV-E

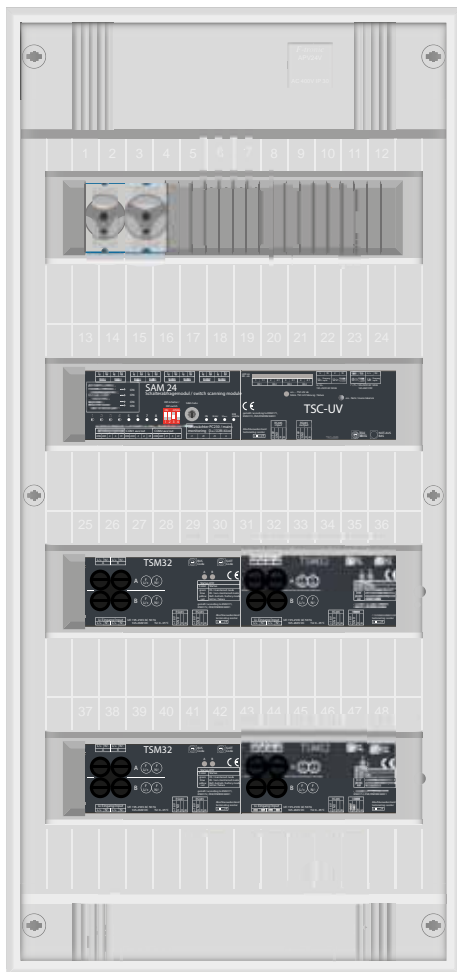

Der MCUV-E ist ein System zur Anbindung an Hauptanlagen vom Typ multiControl *plus*, wobei dieser ohne eigene Batterie der Auslagerung von Stromkreisen und der Reduzierung von Installationsaufwand/-material dient.

Die Energieversorgung (AC/DC Spannung) wird durch einen Abgang Unterverteiler in der Hauptanlage realisiert.

Die Energieversorgung erfolgt in Einleitertechnik durch eine AC/DC-Umschaltung in der multiControl plus Hauptanlage.

Arbeitet die Hauptanlage im Netzbetrieb, wird der MCUV-E mit AC-Spannung versorgt. Bei Batterie- oder Testbetrieb der Hauptanlage erfolgt die Versorgung des MCUV-E mit DC Spannung.

Damit ist im Gegensatz zu herkömmlichen Systemen mit zwei Versorgungsleitungen (AC-Leitung und DC-Leitung) nur eine Versorgungsleitung (AC/DC-Leitung) nötig, womit sich eine weitere Einsparung von Installationsmaterial erzielen lässt.

Jeder Unterverteiler verfügt über vier separate CCIF, womit sich an jedem MCUV-E vier Netzwächerschleifen einzeln überwachen lassen.

Optional steht eine zusätzliche Einspeisung zur Energieversorgung aus einem lokalen Allgemeinlichtverteiler zur Verfügung. Damit kann eine mieterbezogene Energieversorgung der an dem MCUV-E angeschlossenen Leuchten realisiert werden. Im betriebsbereiten Zustand des Systems erfolgt die Versorgung der Leuchten durch die Einspeisung des lokalen Allgemeinlichtverteilers. Erst bei Ausfall des Allgemeinlichtverteilers bzw. vorrangigem Not- oder Testbetrieb durch die Hauptanlage werden die Leuchten durch die Hauptanlage versorgt.

| Bestell-Nr.                            | Ausführung   | max. Kreise |
|--|--|-------------|
| MCUV-E02                               | UV multiControl plus ZBS, TSC-UV, 1x TSM32                                 | 2           |
| MCUV-E02-LE                            | UV multiControl plus ZBS, TSC-UV, 1x TSM32, lokale Einspeisung             | 2           |
| MCUV-E02-LE-SAM                        | UV multiControl plus ZBS, TSC-UV, 1x TSM32, lokale Einspeisung inkl. SAM24 | 2           |
| MCUV-E04                               | UV multiControl plus ZBS, TSC-UV, 2x TSM32                                 | 4           |
| MCUV-E04-LE                            | UV multiControl plus ZBS, TSC-UV, 2x TSM32, lokale Einspeisung             | 4           |
| MCUV-E04-LE-SAM                        | UV multiControl plus ZBS, TSC-UV, 2x TSM32, lokale Einspeisung inkl. SAM24 | 4           |
| MCUV-E06                               | UV multiControl plus ZBS, TSC-UV, 3x TSM32                                 | 6           |
| MCUV-E06-LE                            | UV multiControl plus ZBS, TSC-UV, 3x TSM32, lokale Einspeisung             | 6           |
| MCUV-E06-LE-SAM                        | UV multiControl plus ZBS, TSC-UV, 3x TSM32, lokale Einspeisung inkl. SAM24 | 6           |
| ...weitere Konfigurationen auf Anfrage |  |             |

# ANSCHLUSSSCHEMA

## MCUV-E

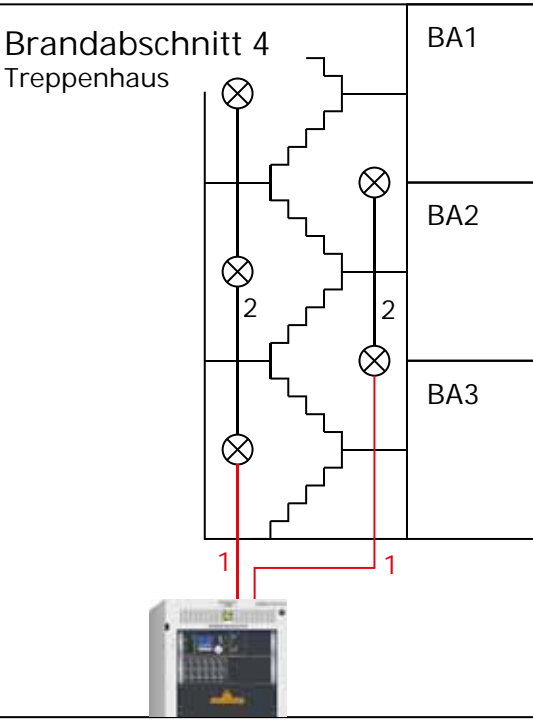

- 1 — Leitung in Funktionserhalt (N)HXH ... 3x ...
- 2 — Leitung ohne Funktionserhalt NYM...
- 3 — Datenleitung J-Y(St)Y 4x2x0,8mm<sup>2</sup>

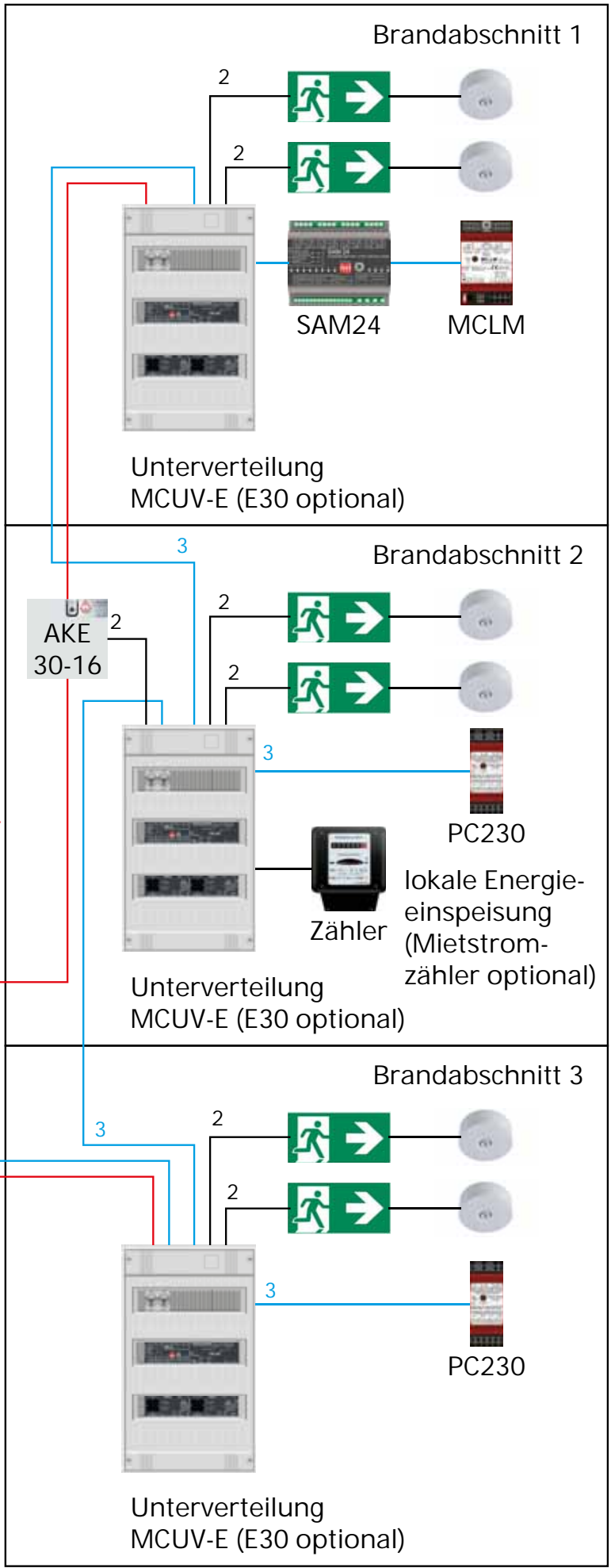

## PASSENDES ZUBEHÖR NACH ANLAGENTYP

|               | myControl plus | microControl plus | miniControl plus | miniControl XL plus | midiControl plus | multiControl plus |
|---------------|----------------|-------------------|------------------|---------------------|------------------|-------------------|
| SAM24         | X              | X                 | X                | X                   | X                | X                 |
| MC-LM         | X              | X                 | X                | X                   | X                | X                 |
| MCT15         | X              | X                 | X                | X                   | X                | X                 |
| PC230         | X              | X                 | X                | X                   | X                | X                 |
| DCM32         |                | x                 | x                | x                   | x                | x                 |
| DCM42         |                |                   |                  | x                   | x                | x                 |
| DCM62         |                |                   |                  |                     |                  | x                 |
| DCM12E        |                | x                 | x                | x                   | x                | x                 |
| (zus.) RSM    |                |                   |                  |                     |                  | x                 |
| CCIF          |                |                   |                  |                     |                  | X                 |
| CCIF-RSM      |                |                   |                  |                     |                  | X*                |
| SAM24M        |                |                   |                  |                     |                  | X*                |
| zus. IOM      |                |                   |                  |                     |                  | X*                |
| BAT-LOGG      |                |                   |                  | X                   | X                | X                 |
| MCABUS        |                |                   |                  |                     |                  | X*                |
| MCABUV        |                |                   |                  |                     |                  | X*                |
| UVKOP         |                |                   |                  |                     |                  | X*                |
| ABUV-E60      |                |                   |                  |                     |                  | X*                |
| ABUV-E100     |                |                   |                  |                     |                  | X*                |
| ABUV-E        |                |                   |                  |                     |                  | X*                |
| IES-5P        | X              | X                 | X                | X                   | X                | X                 |
| IES-8P        |                |                   |                  | X                   | X                | X                 |
| MC-MODBUS1    |                |                   |                  | X                   | X                | X                 |
| MC-MODBUS2    |                | X                 | X                |                     |                  |                   |
| MC-MODBUS-RTU |                |                   |                  |                     |                  | X                 |
| MCBACNET1     |                |                   |                  | X                   | X                | X                 |
| MCBACNET2     |                | X                 | X                |                     |                  |                   |
| MC-COMCON     |                | X                 | X                | X                   | X                | X                 |
| MC-XML        | X              | X                 | X                | X                   | X                | X                 |
| MI-WLAN       | X              | X                 | X                | X                   | X                |                   |
| MC-WLAN       |                |                   |                  |                     |                  | X                 |
| MC-MSERV      | X              | X                 | X                | X                   | X                | X                 |
| MC-MSERVM     |                |                   |                  | X                   | X                | X                 |
| MCBD04E       |                |                   |                  | X                   | X                | X                 |
| BDEXT         |                | X                 | X                |                     |                  |                   |
| APIP54        | X              | X                 | X                | X                   | X                | X*                |
| E30           | X              | X                 | X                | X                   |                  | X                 |
| PLX           | X              | X                 | X                | X                   | X                | X                 |
| LUINT120      |                |                   |                  |                     |                  | X                 |
| LUAN1/2/3/4   |                |                   |                  |                     |                  | X                 |
| SSD           |                |                   |                  | X                   | X                | X                 |
| SSIB          |                |                   |                  |                     |                  | X                 |
| TFST          |                |                   |                  |                     |                  | X*                |
| ZSU           |                |                   |                  |                     |                  | X                 |
| ABKL          |                |                   |                  |                     |                  | X                 |
| APSI          |                |                   |                  |                     |                  | X                 |
| PC230E        |                |                   |                  |                     | X                | X                 |
| DBU25         |                |                   |                  |                     |                  | X*                |
| DBU40         |                |                   |                  |                     |                  | X*                |
| DBU60         |                |                   |                  |                     |                  | X*                |
| DBU75         |                |                   |                  |                     |                  | X*                |
| DBU90         |                |                   |                  |                     |                  | X*                |
| DBU100        |                |                   |                  |                     |                  | X*                |
| DBU150        |                |                   |                  |                     |                  | X*                |
| DBU200        |                |                   |                  |                     |                  | X*                |
| NE16          |                |                   |                  |                     |                  | X*                |
| ...           |                |                   |                  |                     |                  | X*                |
| NE63          |                |                   |                  |                     |                  | X*                |



|               | MDC | multiControl plus Unterstation | microControl plus Unterstation | multiControl plus Unterverteiler | multiControl plus Unterverteiler Einleitertechnik | *) Bemerkungen |
|---------------|-----|--------------------------------|--------------------------------|----------------------------------|---|----------------|
| SAM24         | X   | X                              | X                              |                                  | X   |                |
| MC-LM         | X   | X                              | X                              |                                  | X   |                |
| MCT15         | X   | X                              | X                              |                                  | X   |                |
| PC230         | X   | X                              | X                              |                                  | X   |                |
| DCM32         |     | x                              | x                              | x                                |   |                |
| DCM42         |     | x                              |                                | x                                |   |                |
| DCM62         |     | x                              |                                | x                                |   |                |
| DCM12E        |     | x                              | x                              | x                                |   |                |
| (zus.) RSM    | x   | x                              |                                |                                  |   |                |
| CCIF          | X   | X                              |                                |                                  |   |                |
| CCIF-RSM      | X   |                                |                                |                                  |   | ivm RSM        |
| SAM24M        | X   | X*                             |                                | X (nicht MCUV12)                 |   | nicht E30      |
| zus. IOM      | X   | X*                             |                                |                                  |   | nicht E30      |
| BAT-LOGG      | X   |                                |                                |                                  |   |                |
| MCABUS        | X   |                                |                                |                                  |   | nicht E30      |
| MCABUV        |     | X*                             |                                |                                  |   | nicht E30      |
| UVKOP         |     | X*                             |                                |                                  |   | nicht E30      |
| ABUV-E60      |     | X*                             |                                |                                  |   | nicht E30      |
| ABUV-E100     |     | X*                             |                                |                                  |   | nicht E30      |
| ABUV-E        |     | X*                             |                                |                                  |   | nicht E30      |
| IES-5P        | X   | X                              | X                              |                                  |   |                |
| IES-8P        | X   | X                              |                                |                                  |   |                |
| MC-MODBUS1    | X   | X                              |                                |                                  |   |                |
| MC-MODBUS2    |     |                                | X                              |                                  |   |                |
| MC-MODBUS-RTU | X   | X                              |                                |                                  |   |                |
| MCBACNET1     | X   | X                              |                                |                                  |   |                |
| MCBACNET2     |     |                                | X                              |                                  |   |                |
| MC-COMCON     | X   | X                              | X                              |                                  |   |                |
| MC-XML        | X   | X                              | X                              |                                  |   |                |
| MI-WLAN       |     |                                | X                              |                                  |   |                |
| MC-WLAN       | X   | X                              |                                |                                  |   |                |
| MC-MSERV      | X   | X                              | X                              |                                  |   |                |
| MC-MSERVM     | X   | X                              |                                |                                  |   |                |
| M CBD04E      | X   | X                              |                                |                                  |   |                |
| BDEXT         |     |                                |                                |                                  |   |                |
| APIP54        | X*  | X                              | X                              |                                  |   |                |
| E30           | X   | X                              | X                              | X                                | X   |                |
| PLX           | X   | X                              | X                              |                                  |   |                |
| LUINT120      | X   | X                              |                                |                                  |   |                |
| LUAN1/2/3/4   | X   |                                |                                |                                  |   |                |
| SSD           | X   | X                              |                                |                                  |   |                |
| SSIB          | X   | X                              |                                |                                  |   |                |
| TFST          | X*  | X*                             |                                | X*                               |   | nicht E30      |
| ZSU           | X   |                                |                                |                                  |   |                |
| ABKL          | X   | X                              |                                | X*                               |   | nicht E30      |
| APSI          | X   | X                              |                                | X*                               |   | nicht E30      |
| PC230E        | X   | X                              |                                |                                  |   |                |
| DBU25         | X   |                                |                                |                                  |   | ivm RSM        |
| DBU40         | X   |                                |                                |                                  |   | ivm RSM        |
| DBU60         | X   |                                |                                |                                  |   | ivm RSM        |
| DBU75         | X   |                                |                                |                                  |   | ivm RSM        |
| DBU90         | X   |                                |                                |                                  |   | ivm RSM        |
| DBU100        | X   |                                |                                |                                  |   | ivm RSM        |
| DBU150        | X   |                                |                                |                                  |   | ivm RSM        |
| DBU200        | X   |                                |                                |                                  |   | ivm RSM        |
| NE16          | X   |                                |                                |                                  |   | ivm DBU        |
| ...           | X   |                                |                                |                                  |   | ivm DBU        |
| NE63          | X   |                                |                                |                                  |   | ivm DBU        |

ivm = in Verbindung mit



DCM32 / DCM42 / DCM-E



DCM62



TSM32

Das **Stromkreismodul DCM**, in servicefreundlicher 19"-Einschubtechnik, dient der Spannungsversorgung und Überwachung von Sicherheits- und Rettungszeichenleuchten. Das Stromkreismodul ist mit je zwei Stromkreisen inklusive separater Absicherung ausgestattet. Jeder Stromkreis besitzt eine eigene AC/DC Umschaltung.

Das **Stromkreismodul TSM32**, in kompaktem Gehäuse zur Tragschienen Montage, dient der Spannungsversorgung und Überwachung von Sicherheits- und Rettungszeichenleuchten.

Das Stromkreismodul ist mit je zwei Stromkreisen inklusive separater Absicherung ausgestattet. Die AC/DC Umschaltung erfolgt zentral in der Hauptanlage.

Jedes Stromkreismodul bietet die Möglichkeit eine Einzelleuchtenüberwachung von bis zu 20 Leuchten und/oder eine selbstkalibrierende Stromkreisüberwachung pro Stromkreis zu realisieren.

Der Betrieb von Dauerlicht, Bereitschaftslicht und geschaltetem Dauerlicht ist möglich. Das Stromkreismodul überwacht die angeschlossenen Leuchten bzw. den Stromkreis auf: Leuchtenfehler, Stromfehler und Stromkreisfehler. Eine Statusabfrage des Moduls im Display des Systems ist möglich. Zur Statusanzeige verfügt das DCM über zwei Status LEDs, das TSM32 über eine mehrfarbige Status LED.

Stromkreismodule des Typs DCM12E verfügen zusätzlich über die Funktion der Einzel-Leuchtenschaltbarkeit.

Für unterschiedliche Ausgangsleistungen stehen nachstehende Stromkreismodule zur Auswahl:

| Typ    | Absicherung | maximale Belastung |
|--------|-------------|--------------------|
| DCM12E | 2x F5A      | 2x 250 W           |
| DCM 32 | 2x F5A      | 2x 650 W           |
| DCM 42 | 2x F6,3A    | 2x 860 W           |
| DCM 62 | 2x FF10A    | 2x 1300 W          |
| TSM32  | 2x F5A      | 2x 650 W           |

## RELAISSCHALTMODUL, LADEMODUL

Das **Relaisschaltmodul RSM** dient der Ansteuerung von bis zu zwei Schützumschaltungen, zur Energieversorgung von Sicherheits- und Rettungszeichenleuchten, vornehmlich in Systemen vom Typ MDC.

Das RSM verfügt über zwei separate Kontakte zum Schalten der Schützumschaltungen. Zusätzlich ist für jede Schützumschaltung ein separates CCIF integriert.

Über SAM24 bzw. MC-LM ergeben sich weitere Schaltmöglichkeiten, wie z.B. geschaltetes Dauerlicht oder Netzwächterfunktionen.

Verschiedene Nachlauf- bzw. Versorgungszeiten können für jede Schützumschaltung separat programmiert werden.

Zur Statusanzeige verfügt das RSM über eine mehrfarbige Status LED.



Das **Lademodul LDM25**, in servicefreundlicher 19"-Einschubtechnik, dient der Ladung von Batteriesätzen in Stromversorgungssystemen nach den geltenden europäischen und nationalen Normen.

Das LDM25 verfügt über eine eigene Laderegelung und arbeitet mit einer IUTQ - Kennlinie gemäß EN 50272-2.

Eine optimale Batteriebensdauer wird durch Berücksichtigung von Strom, Spannung und Umgebungstemperatur sichergestellt.

Der Ladestrom des LDM25 kann je nach Systemanforderungen auf 0,5 A, 1,0 A oder 2,5 A konfiguriert werden.

Die Ladespannung des LDM25 kann je nach Batterietyp (NICd; OGI/OPzS/OPzV oder OGIV), unabhängig vom Ladestrom konfiguriert werden.

Zur Statusanzeige verfügt das LDM25 über vier Status LEDs.



## IO-MODUL, SCHALTERABFRAGEMODUL



Das **IO-Modul** der Weiterleitung von Systemzuständen an eine externe Anzeigeeinheit oder eine Gebäudeleittechnik über 7 potentialfreie Kontakte. Zusätzlich sind 4 potentialfreie verpolungstolerante Schalteingänge integriert.

Zur Statusanzeige verfügt das IO-Modul über Status LEDs.



Das **Schalterabfragemodul SAM24** dient der Übermittlung von Spannungspegeln der Allgemeinbeleuchtung an Sicherheitsbeleuchtungssystemen der multiControl *plus* Serie.

Die Auswertung von bis zu 8 Schalteingängen ermöglicht das zusatzleistungslose Schalten von Sicherheits- und Rettungszeichenleuchten des Sicherheitsbeleuchtungssystems zusammen mit dem Allgemeinlicht.

Ein integrierter 3-phasen Netzwächtereingang ermöglicht die Überwachung eines Allgemeinlichtverteilers.

Das Anlegen einer 230 V AC-Spannung an U/bus COM-boost (L3 / N des Netzwächtereingangs) bereitet die BUS-Spannung für das Modul selbst und aller folgenden Module im BUS auf. Dies ermöglicht Verluste der BUS-Spannung zu kompensieren.

Der Ausgang COM1 dient der Durchgangsverdrahtung des RS485BUS. Ein zusätzlich generierter RS485BUS kann am Ausgang COM2 des SAM24 abgegriffen werden. Unabhängig vom Ausgang COM1 kann eine zusätzliche Stichleitung zur BUS Anbindung von Modulen realisiert werden.

Zur Statusanzeige verfügt das SAM24 über Status LEDs.

Hinweis: Die Anbindung von multiControl *plus* Unterverteilern vom Typ MCVU-E ist nur an Ausgang COM1 des SAM24 zulässig.

Das **CCIF-Modul** (critical circuit interface module) ist für den Einsatz in Geräten vom Typ multiControl *plus* und MDC konzipiert und gewährleistet eine sichere Überwachung einer Netzwächterschleife in Verbindung mit Netzwächtermodulen vom Typ PowerControl PC230.

Das Auslösen des Netznotbetriebes (mod. Bereitschaft) erfolgt bei Unterbrechung oder Verklumpung/Kurzschluss der Netzwächterschleife und wird im LCD des Systems mit „Kritischer Kreis“ signalisiert.

Leitungen im Funktionserhalt für die Netzwächterschleife sind nicht notwendig. Eine Status LED signalisiert die geschlossene Ruhestromschleife.



Die **Dreiphasen-Netzüberwachung PC230** dient der Überwachung von AV-Netzen (Spannungsversorgung der Allgemeinbeleuchtung).

Maximal 3 Phasen + Neutralleiter können mit der PC230 überwacht werden. Die Schaltschwelle für die Erkennung des Netzausfalles bzw. einer Netzschwankung liegt bei 85% der Netz Nennspannung UNENN.

Zwei potentialfreie Wechselkontakte dienen der Anbindung an das Sicherheitsbeleuchtungssystem.

Zur Statusanzeige verfügt die PC230 über eine Status LED.



Der BUS-Netzwächter **MC-LM** (multiControl plus - Line Monitor V2) dient der Überwachung von AV-Netzen (Spannungsversorgung der Allgemeinbeleuchtung).

Die Anbindung des MC-LM an Sicherheitsbeleuchtungssysteme der multiControl *plus* Serie erfolgt über einen sicheren RS485BUS und benötigt keine Datenleitung im Funktionserhalt.

Maximal 3 Phasen + Neutralleiter können mit dem MC-LM überwacht werden. Die Schaltschwelle für die Erkennung des Netzausfalles bzw. einer Netzschwankung liegt bei 85% der Netz Nennspannung UNENN.

Ab der Version V2 ermöglicht ein potentialfreier Relaiskontakt bspw. anlagenübergreifende Schaltungen.

Zur Statusanzeige verfügt der MC-LM über eine mehrfarbige Status LED.



Der **MC-FLM** ist ein Modul zur Überwachung eines lokalen AV Netzes und Schalten von Leuchten/Leuchtengruppen. Jedes MC-FLM bildet eine eigene Leuchtengruppe und ermöglicht das gemeinsame Schalten der Leuchten dieser Gruppe, bspw. zusammen mit dem Allgemeinlicht.

Ein integrierter Netzwächter- und Schalteingang ermöglichen das Schalten der Leuchten/Leuchtengruppe.

Die Energieversorgung des MC-FLM und der Leuchtengruppe erfolgt durch das Stromkreismodul des Sicherheitsbeleuchtungssystems.

Zur Statusanzeige verfügt das MC-FLM über eine mehrfarbige Status LED.

Noch kein Bild vorhanden

Das Fernmeldetableau **MCT15(S/U/US)** dient der dezentralen Anzeige von Zuständen von Sicherheitsbeleuchtungssystemen der multiControl *plus* Serie. Es erfolgt eine optisch-akustische Anzeige der entsprechenden Zustände der Anlage. Die optische Anzeige erfolgt über Klartext sowie über LED. Bei auftretenden Störungen erfolgt zudem eine akustische Meldung.

Dieses Fernmeldetableau ist wahlweise mit einem Taster (MCT15/MCT15U) oder Schlüsselschalter (MCT15S/MCT15US) als Betriebsartenwahlschalter erhältlich. Des Weiteren stehen Gehäusevarianten für die Aufputz (MCT15/MCT15S) und Unterputz (MCT15U/MCT15US) Montage zur Auswahl.

Das Display gibt im Klartext Auskunft über folgende Statusinformationen des Sicherheitslichtsystems:

- Batteriespannung
- Netzspannung
- Batterie-Umgebungstemperatur
- Systemfehler u.v.m.

Eine mehrfarbige Status LED und eine rote Fehler LED signalisieren folgende Systemzustände:

- Anlage Betriebsbereit / Ladebetrieb
- Batterie- / Netzbetrieb
- Dauerlicht ein / aus
- Systemfehler

Im Fehlerfall ertönt ein akustisches Signal.



|                   | MCT-15/MCT-15S                | MCT-15U / MCT-15SU                           |
|-------------------|-------------------------------|--|
| Abmessungen in mm | 117 x 117 x 26<br>(H x B x T) | Lochausschnitt 120x120mm<br>Cutout 120x120mm |

# ANBINDUNG AN DIE GEBÄUDELEITTECHNIK

Das Gebäudeleittechnik-Gateway bildet eine definierte Schnittstelle zwischen Gebäudeleittechnik und zentralen Stromversorgungssystemen für Notbeleuchtung. Somit sind alle Anlagen- und Leuchten-Informationen direkt in der Gebäudeleittechnik verfügbar.

Der Controller MC-BMS stellt sicher, dass alle Informationen aus der angeschlossenen Notlichtanlage ausgelesen und über ModBus oder BACnet nach außen zugänglich gemacht werden. Dabei erkennt er automatisch, welches Protokoll von der angeschlossenen Gebäudeleittechnik unterstützt wird.

Bislang war hierfür ein Controller pro System erforderlich. Mit dem MC-BMS ist dies mit nur einem Controller für insgesamt 33 vernetzte Systeme möglich. Je nach Systemtyp ist dieser direkt in den Schaltschrank der Notbeleuchtung verbaut (MC-BMSM) bzw. im externen Gehäuse lieferbar (MC-BMS-EXT).



### MC-BMS-ACT

Aktivierung der Schnittstellenfunktion pro System.

### MC-BMSM

Controller in Notlichtsystem integriert. Schnittstellenfunktion im Hauptsystem ab Werk aktiviert.

Pro zusätzlich abzufragendem System ist eine zusätzliche Aktivierung der Schnittstellenfunktion erforderlich (MC-BMS-ACT).

### MC-BMS-EXT

Controller im externen Gehäuse. Pro abzufragendem System ist eine zusätzliche Aktivierung der Schnittstellenfunktion erforderlich (MC-BMS-ACT).

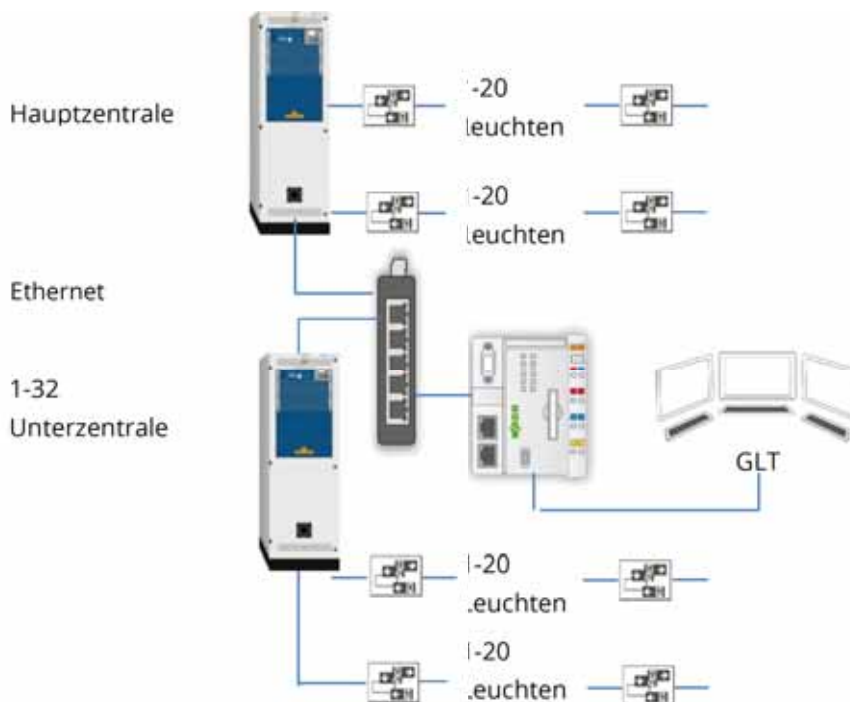



Umschaltweiche **UW220** bzw. **UW500** zum Betrieb von WR-Geräten (EVG mit 1 Einspeisung AC/DC) an Zentralbatterieanlagen über 2 Zuleitungen.  
 Max. Umschaltleistung 250 bzw. 500VA. Wechselspannung kann über den Lichtschalter der Raumbeleuchtung sowie die AC/DC-Spannung über die Zentralbatterieanlage geschaltet werden. Zeitverzögerter Noteingang mit vorheriger Abschaltung des Netzeinganges.

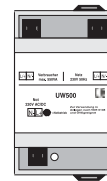
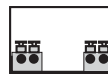

### Anschluss UW / Connection UW

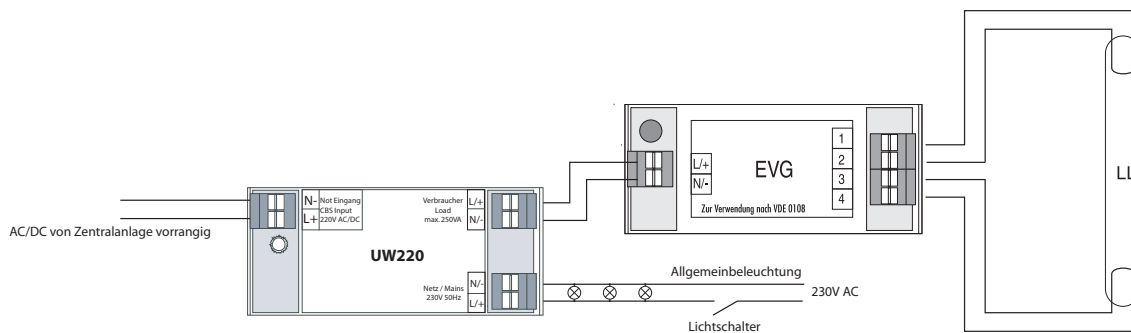



Der **MU05** ist ein adressierbarer Controller zum Einbau in einer Sicherheitsleuchte. Mit diesem Controller sind alle Schaltarten möglich und er kann eine Einzelleuchtenüberwachung durchführen; die Einzelüberwachung der Leuchten erfolgt ohne zusätzliche Leitung. Es zeichnet sich durch

- ein kompaktes Gehäuse,
- Verbraucherleistungen 4 bis 200 VA,
- 2,5 mm<sup>2</sup> Anschlussklemmen mit Durchgangsverdrahtung (zur Sicherheitsstromversorgungsanlage)
- lokalen Netzwächter und Schalteingang aus.
- S S' externe Dimmspannung abschalten

Der Netzwächter erlaubt den Betrieb angeschlossener Leuchten in Bereitschaftsschaltung an einem Dauerlichtstromkreis; im Falle einer Störung der Allgemeinbeleuchtung werden sie automatisch aktiv. Der Controller MU05 ist für den Einsatz an den Anlagen der multiControl plus Serie vorgesehen.

Abmessungen: H=22mm, B=29mm, L=142mm.



Das Einbaugehäuse **UH1** ist ein Universal-Kunststoffgehäuse zur Aufnahme der Leuchtenbausteine LPU, MLED, MU05 sowie NT24.

Das UH1 lässt sich durch einen Standard-Deckenausschnitt mit 74mm bequem in einer Hohlraumdecke installieren. Die minimal benötigte Installationstiefe beträgt dabei nur 100mm, da der hintere Teil des Gehäuses bis zu einem Winkel von 45° abgeknickt werden kann.

Im UH1 lässt sich eine Netzklemme zum Anschluss mit 2,5mm<sup>2</sup> Leitungen installieren. Zugentlastungen sind an beiden Enden des Gehäuses vorhanden.

Für Betoneinbau empfehlen wir die Dosen HaloX-0 + HaloX-40 der Firma Kaiser.

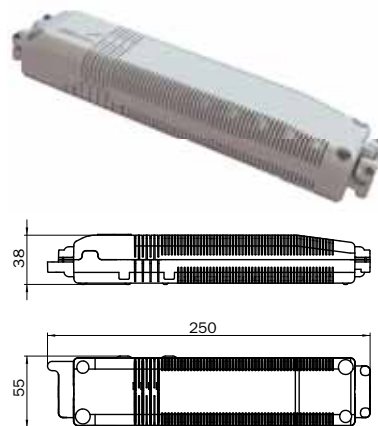

Die **MU05-Box** ist ein Kunststoffgehäuse zur Aufnahme des Leuchtenüberwachungsbausteins MU05. Das Gehäuse ist in der Schutzart IP65 ausgeführt und enthält neben dem Leuchtenbaustein auch die nötige Anschlussklemme.

Somit wird ein Einsatz des Leuchtenüberwachungsbausteins MU05 auch in feuchten Einbausituationen möglich.

Abmessungen: 176 x 130 x 76mm

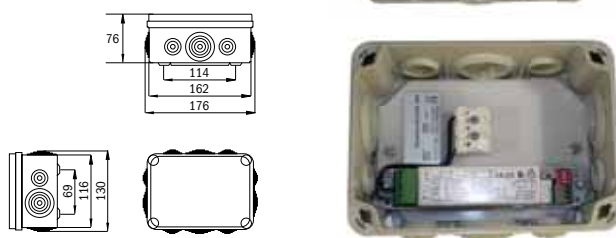



The image shows a rectangular electronic component, the MLED500 LED driver. It has a white top cover with a green terminal block on the left and a red terminal block on the right. The top cover features a circular potentiometer and several status LEDs. The bottom part of the component is a printed circuit board with various electronic components and a detailed technical label.



The logo consists of the letters 'LED' in a stylized font, with the number '24' to its right, all enclosed in a diamond-shaped border.

Das MLED500 ist ein elektronisches Schaltnetzteil zum Betrieb von LED-Leuchtmitteln mit integrierter Einzelleuchtenüberwachung, Leuchtencontroller, Netzüberwachung, Dimm- sowie Blinkfunktion. Alle Schaltarten sind möglich. Der Netzwächter erlaubt den Betrieb angeschlossener Leuchten in Bereitschaftsschaltung an einem Dauerlichtstromkreis: im Falle einer Störung der Allgemeinbeleuchtung werden sie automatisch aktiv.

Als Verbraucher können LED-Leuchtmittel mit einer max. Leistung von 8W eingesetzt werden. Das MLED500 verfügt zudem über die Möglichkeit die Leuchtmittel im Netzbetrieb auf 30% bzw. 50% zu dimmen (Kinoschaltung) und im Notbetrieb eine Blinkfunktion mit erhöhter Signalisierungswirkung zu realisieren (z.B. in Tiefgaragen).

Das MLED500 ist für den Einsatz an den Sicherheitsstromversorgungsanlagen der multiControl plus Serie vorgesehen.

Abmessungen: 143 x 38 x 27mm

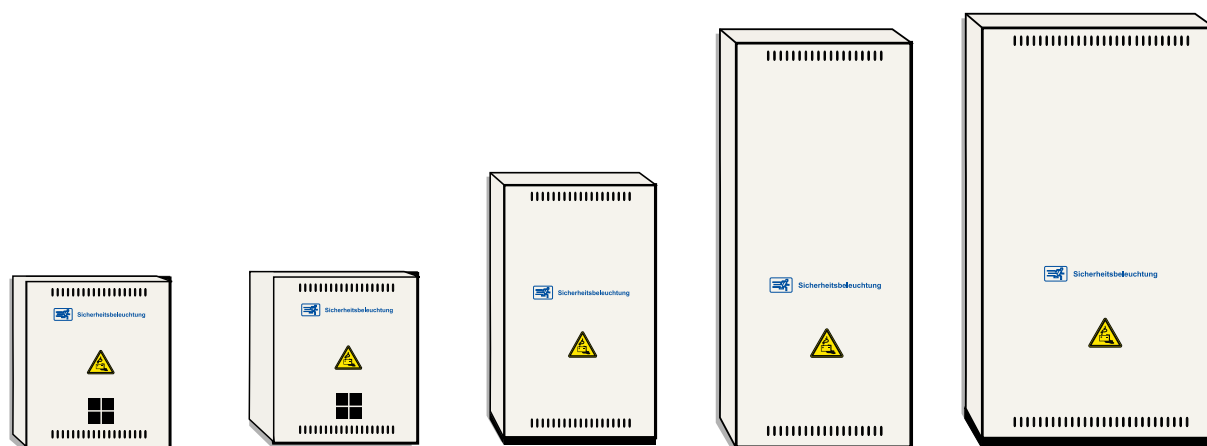

| Gehäuse                   | BATT90   | BATT60   | BATT11   | BATT18   | BATT20  |
|---------------------------|--|--|--|--|---|
| Gehäuseart                | Wand- oder Standgehäuse, Türanschlag links         | Wand- oder Standgehäuse, Türanschlag links         | Wand- oder Standgehäuse, Türanschlag links inkl. 50mm Sockel | Standgehäuse, Türanschlag links /                  | Standgehäuse, Türanschlag links inkl. 50mm Sockel |
| Stahlblechgehäuse         | RAL 7035, IP20                                     | RAL 7035, IP20                                     | RAL 7035, IP20   | RAL 7035, IP20                                     | RAL 7035, IP20                                    |
| Abmessungen in mm         | 900 x 600 x 450                                    | 900 x 600 x 600                                    | 1100 x 600 x 450   | 1800 x 600 x 450                                   | 1850 x 800 x 600                                  |
| Kabeleinführung           | Dacheinführung                                     | Dacheinführung                                     | Dacheinführung   | Dacheinführung                                     | Dacheinführung                                    |
| Bestellnummer Oder number | BATT90   | BATT60   | BATT11   | BATT18   | BATT20  |
| <b>Optional:</b>          | Türanschlag rechts<br>Sockel 100mm<br>Sockel 200mm | Türanschlag rechts<br>Sockel 100mm<br>Sockel 200mm | -  | Türanschlag rechts<br>Sockel 100mm<br>Sockel 200mm | -   |

Die integrierten Lüftungsschlitze sind auf die maximal mögliche Batteriekapazität ausgelegt.

## BATTERIEN – OGIV LP

Den Strom für die Versorgung der Rettungszeichen- und Sicherheitsleuchten im Notfall liefern in allen Anlagen wartungsfreie Bleibatterien der Baureihe OGIV. Diese sind gemäß DIN EN IEC 62485-2 und DIN EN 50171.

Die konstruktive Lebensdauer dieser Batterien beträgt bei 20° C Umgebungstemperatur bis zu 12 Jahre.



### Leistungsübersicht OGIV Batterien (jeweils für einen Satz mit 18 Batterien)

| Typ                            | OGiV<br>1252<br>LP | OGiV<br>1270<br>LP | OGiV<br>1290<br>LP | OGiV<br>12120<br>LP | OGiV<br>12170<br>LP | OGiV<br>12260<br>LP | OGiV<br>12280<br>L | OGiV<br>12330<br>LP | OGiV<br>12400<br>LP | OGiV<br>12450<br>LP | OGiV<br>12550<br>LP |
|--------------------------------|--------------------|--------------------|--------------------|---------------------|---------------------|---------------------|--------------------|---------------------|---------------------|---------------------|---------------------|
| <b>Batteriekapazität in Ah</b> | 5                  | 7                  | 9                  | 12                  | 17                  | 26                  | 28                 | 33                  | 40                  | 45                  | 55                  |
| <b>Leistung max. 1h in W*</b>  | 864<br>(691)       | 893<br>(715)       | 1.134<br>(907)     | 1.674<br>(1.339)    | 2.430<br>(1.944)    | 3.240<br>(2.592)    | 3.143<br>(2.514)   | 4.136<br>(3.309)    | 5.044<br>(4.035)    | 5.648<br>(4.519)    | 7.353<br>(5.883)    |
| <b>Leistung max. 3h in W*</b>  | 346<br>(276)       | 355<br>(284)       | 501<br>(401)       | 674<br>(539)        | 944<br>(755)        | 1.501<br>(1.201)    | 1.544<br>(1.236)   | 1.642<br>(1.313)    | 2.117<br>(1.693)    | 2.376<br>(1.901)    | 3.256<br>(2.604)    |
| <b>Leistung max. 8h in W*</b>  | 130<br>(104)       | 164<br>(131)       | 205<br>(164)       | 287<br>(230)        | 423<br>(339)        | 653<br>(523)        | 711<br>(569)       | 786<br>(629)        | 872<br>(697)        | 1.051<br>(841)      | 1.580<br>(1.264)    |

### Anzahl der benötigten Gehäuse für einen Satz (18 Stück) Batterien der jeweiligen Kapazität

|   |   |   |   |   |   |   |   |   |   |   |   |
|---|---|---|---|---|---|---|---|---|---|---|---|
| <b>MC-Kombigehäuse 1000mm</b>                       | 1 | 1 | 1 | 1 | 1 | - | - | - | - | - | - |
| <b>MC-Kombigehäuse 1500mm</b>                       | 1 | 1 | 1 | 1 | 1 | 1 | 1 | 1 | 1 | 1 | - |
| <b>Batteriegehäuse BATT90</b><br>900 x 600 x 450mm  | 1 | 1 | 1 | 1 | 1 | 1 | 1 | 1 | 1 | 1 | 1 |
| <b>Batteriegehäuse BATT60</b><br>900 x 600 x 600mm  | 1 | 1 | 1 | 1 | 1 | 1 | 1 | 1 | 1 | 1 | 1 |
| <b>Batteriegehäuse BATT11</b><br>1100 x 600 x 450mm | 1 | 1 | 1 | 1 | 1 | 1 | 1 | 1 | 1 | 1 | 1 |
| <b>Batteriegehäuse BATT18</b><br>1800 x 600 x 450mm | 1 | 1 | 1 | 1 | 1 | 1 | 1 | 1 | 1 | 1 | 1 |
| <b>Batteriegehäuse BATT20</b><br>1850 x 800 x 600mm | 1 | 1 | 1 | 1 | 1 | 1 | 1 | 1 | 1 | 1 | 1 |

### Umluftbedarf des OGIV Batteriesatzes (berechnet für Starkladung der Batterien) /

|  |     |      |      |      |      |      |      |     |      |     |      |
|--|-----|------|------|------|------|------|------|-----|------|-----|------|
| <b>Luftvolumenstrom bei technischer Belüftung mind. (m³/h)</b> | 0,3 | 0,4  | 0,4  | 0,6  | 0,8  | 1,2  | 1,3  | 1,5 | 1,8  | 2,0 | 2,4  |
| <b>Lüftungsquerschnitt bei natürlicher Belüftung (cm²)</b>     | 8,4 | 11,2 | 11,2 | 16,8 | 22,4 | 33,6 | 36,4 | 42  | 50,4 | 56  | 67,2 |

\* Leistungsangaben mit 25% Alterungsreserve in Klammern

| OGiV<br>12600<br>LP | OGiV<br>12650<br>LP | OGiV<br>12750<br>LP | OGiV<br>12800<br>LW | OGiV<br>12800<br>LPL | OGiV<br>12900<br>LP | OGiV<br>121000<br>LP | OGiV<br>121200<br>LPS | OGiV<br>121200<br>LP | OGiV<br>121340<br>LP | OGiV<br>121500<br>LP | OGiV<br>122000<br>LPE | OGiV<br>122000<br>LP | OGiV<br>122600<br>LP |
|---------------------|---------------------|---------------------|---------------------|----------------------|---------------------|----------------------|-----------------------|----------------------|----------------------|----------------------|-----------------------|----------------------|----------------------|
| 60                  | 65                  | 75                  | 80                  | 80                   | 90                  | 100                  | 120                   | 120                  | 134                  | 150                  | 200                   | 200                  | 260                  |
| 7.420<br>(5.936)    | 7.852<br>(6.281)    | 9.094<br>(7.275)    | 9.288<br>(7.430)    | 9.558<br>(7.646)     | 10.260<br>(8.208)   | 12.744<br>(10.195)   | 14.364<br>(11.491)    | 15.660<br>(12.528)   | 16.200<br>(12.960)   | 18.360<br>(14.688)   | 24.624<br>(19.699)    | 26.892<br>(21.514)   | 28.944<br>(23.155)   |
| 3.262<br>(2.609)    | 3.359<br>(2.687)    | 4.104<br>(3.283)    | 4.104<br>(3.283)    | 4.212<br>(3.370)     | 4.666<br>(3.732)    | 5.238<br>(4.190)     | 5.746<br>(4.596)      | 6.318<br>(5.054)     | 7.366<br>(5.892)     | 7.700<br>(6.160)     | 9.979<br>(7.983)      | 11.988<br>(9.590)    | 13.284<br>(10.627)   |
| 1.440<br>(1.152)    | 1.540<br>(1.232)    | 1.814<br>(1.452)    | 1.998<br>(1.598)    | 1.912<br>(1.529)     | 2.128<br>(1.702)    | 2.462<br>(1.970)     | 2.700<br>(2.160)      | 2.808<br>(2.246)     | 3.175<br>(2.540)     | 3.532<br>(2.825)     | 4.752<br>(3.802)      | 5.400<br>(4.320)     | 5.616<br>(4.493)     |
| -                   | -                   | -                   | -                   | -                    | -                   | -                    | -                     | -                    | -                    | -                    | -                     | -                    | -                    |
| -                   | -                   | -                   | -                   | -                    | -                   | -                    | -                     | -                    | -                    | -                    | -                     | -                    | -                    |
| -                   | -                   | 1                   | -                   | -                    | -                   | -                    | -                     | 3                    | 3                    | 3                    | -                     | -                    | -                    |
| 1                   | -                   | 1                   | 1                   | -                    | -                   | -                    | -                     | 2                    | -                    | -                    | -                     | 3                    | -                    |
| -                   | -                   | -                   | -                   | -                    | -                   | -                    | -                     | 3                    | 3                    | 3                    | -                     | -                    | -                    |
| 1                   | 1                   | 1                   | 1                   | 1                    | 1                   | 1                    | 1                     | 2                    | 2                    | 2                    | 3                     | 3                    | 3                    |
| 1                   | 1                   | 1                   | 1                   | 1                    | 1                   | 1                    | 1                     | 1                    | 1                    | 1                    | 1                     | 1                    | 2                    |
| 2,6                 | 2,9                 | 3,3                 | 3,5                 | 3,5                  | 3,9                 | 4,4                  | 5,2                   | 5,2                  | 5,8                  | 6,5                  | 8,7                   | 8,7                  | 11,3                 |
| 72,8                | 81,2                | 92,4                | 98                  | 98                   | 109,2               | 123,2                | 145,6                 | 145,6                | 162,4                | 182                  | 243,6                 | 243,6                | 316,4                |

## OGIV LONG-LIFE-BAUREIHE (DESIGN LIFE BIS ZU 12 JAHRE)

| RPower® Typ   | Spannung | Kapazität | Abmessungen<br>(*= über den Polen) |     |     | Gewicht | Pol   | Verbinder           |
|---------------|----------|-----------|------------------------------------|-----|-----|---------|-------|---------------------|
|               | V        |           | Ah                                 | L   | B   |         | H*    |                     |
| OGIV1252LP    | 12       | 5,2       | 90                                 | 70  | 107 | 1,90    | 6,3mm | 2,5 mm <sup>2</sup> |
| OGIV1270LP    | 12       | 6,9       | 151                                | 65  | 100 | 2,37    | 6,3mm | 2,5 mm <sup>2</sup> |
| OGIV1290LP    | 12       | 8,8       | 151                                | 65  | 100 | 2,78    | 6,3mm | 2,5 mm <sup>2</sup> |
| OGIV12120LP   | 12       | 11,8      | 151                                | 98  | 101 | 3,67    | 6,3mm | 2,5 mm <sup>2</sup> |
| OGIV12170LP   | 12       | 16,8      | 181                                | 77  | 167 | 5,5     | M5    | 6 mm <sup>2</sup>   |
| OGIV12260LP   | 12       | 25,6      | 166                                | 175 | 125 | 9,2     | M5    | 6 mm <sup>2</sup>   |
| OGIV12280L    | 12       | 29,7      | 165                                | 125 | 175 | 9,1     | M5    | 6 mm <sup>2</sup>   |
| OGIV12330LP   | 12       | 34,6      | 195                                | 130 | 168 | 11      | M6    | 16 mm <sup>2</sup>  |
| OGIV12400LP   | 12       | 42,2      | 197                                | 165 | 170 | 13,8    | M6    | 16 mm <sup>2</sup>  |
| OGIV12450LP   | 12       | 47,2      | 197                                | 165 | 170 | 14,6    | M6    | 16 mm <sup>2</sup>  |
| OGIV12550LP   | 12       | 61,0      | 229                                | 138 | 213 | 17,2    | M6    | 16 mm <sup>2</sup>  |
| OGIV12600LP   | 12       | 62,0      | 258                                | 166 | 215 | 20,7    | M6    | 16 mm <sup>2</sup>  |
| OGIV12650LP   | 12       | 67,2      | 350                                | 167 | 179 | 22,4    | M6    | 16 mm <sup>2</sup>  |
| OGIV12750LP   | 12       | 81,0      | 258                                | 166 | 215 | 22,5    | M6    | 16 mm <sup>2</sup>  |
| OGIV12800LW   | 12       | 84,0      | 260                                | 168 | 214 | 22,4    | M6    | 16 mm <sup>2</sup>  |
| OGIV12800LPL  | 12       | 84,0      | 350                                | 167 | 179 | 22,5    | M6    | 16 mm <sup>2</sup>  |
| OGIV12900LP   | 12       | 93,4      | 306                                | 169 | 216 | 26,5    | M6    | 16 mm <sup>2</sup>  |
| OGIV121000LP  | 12       | 106,0     | 330                                | 171 | 222 | 32      | M8    | 25 mm <sup>2</sup>  |
| OGIV121200LPS | 12       | 124,9     | 330                                | 171 | 222 | 32,5    | M8    | 25 mm <sup>2</sup>  |
| OGIV121200LP  | 12       | 127,2     | 410                                | 176 | 224 | 36      | M8    | 25 mm <sup>2</sup>  |
| OGIV121340LP  | 12       | 140,8     | 341                                | 173 | 287 | 39,5    | M8    | 25 mm <sup>2</sup>  |
| OGIV121500LP  | 12       | 157,6     | 482                                | 170 | 240 | 44,8    | M8    | 25 mm <sup>2</sup>  |
| OGIV122000LPE | 12       | 208,2     | 522                                | 238 | 223 | 59,1    | M8    | 25 mm <sup>2</sup>  |
| OGIV122000LP  | 12       | 208,8     | 522                                | 238 | 223 | 67,5    | M8    | 25 mm <sup>2</sup>  |
| OGIV122600LP  | 12       | 260,0     | 520                                | 269 | 227 | 74      | M8    | 25 mm <sup>2</sup>  |



## ➤ BATTERIEN – OGIV FT

Den Strom für die Versorgung der Rettungszeichen- und Sicherheitsleuchten im Notfall liefern in allen Anlagen wartungsfreie Bleibatterien der Baureihe OGIV. Front-Terminal (FT) Batterien haben den Vorteil, dass sie - im passenden Gehäuse eingebaut - von vorne zugänglich sind. Das vereinfacht die Installation und Wartung erheblich.

Die konstruktive Lebensdauer dieser Batterien beträgt bei 20° C Umgebungstemperatur bis zu 12 Jahre und mehr.



### Leistungsübersicht OGIV Batterien (jeweils für einen Satz mit 18 Batterien)

| Typ                            | OGiV<br>12550<br>FT | OGiV<br>12800<br>FT | OGiV<br>121500 FTP |
|--------------------------------|---------------------|---------------------|--------------------|
| <b>Batteriekapazität in Ah</b> | <b>55</b>           | <b>80</b>           | <b>150</b>         |
| <b>Leistung max. 1h in W*</b>  | 7.182<br>(5.746)    | 9.688<br>(7.750)    | 18.144<br>(14.515) |
| <b>Leistung max. 3h in W*</b>  | 3.056<br>(2.445)    | 4.093<br>(3.275)    | 8.770<br>(7.016)   |
| <b>Leistung max. 8h in W*</b>  | 1.436<br>(1.149)    | 1.955<br>(1.564)    | 3.607<br>(2.886)   |

### Anzahl der benötigten Gehäuse für einen Satz (18 Stück) Batterien der jeweiligen Kapazität

|   |   |   |   |
|---|---|---|---|
| <b>Kombigerät MCX</b><br>1850 x 800 x 600mm         | 1 | 1 | 1 |
| <b>Batteriegehäuse BATT18</b><br>1800 x 600 x 450mm | 1 | - | - |
| <b>Batteriegehäuse BATT20</b><br>1850 x 800 x 600mm | 1 | 1 | 1 |

### Umluftbedarf des OGIV Batteriesatzes (berechnet für Starkladung der Batterien)

|   |      |      |       |
|---|------|------|-------|
| <b>Luftvolumenstrom mind. (m<sup>3</sup>/h)</b>               | 2,4  | 3,5  | 6,5   |
| <b>Lüftungsquerschnitt der Zuluftöffnung (cm<sup>2</sup>)</b> | 67,2 | 98,0 | 182,0 |

\* Leistungsangaben mit 25% Alterungsreserve in Klammern



## OGIV FRONT-TERMINAL-BAUREIHE (DESIGN LIFE BIS 12 JAHRE UND MEHR)

| RPower® Typ   | Spannung | Kapazität | Abmessungen<br>(*= über den Polen) |     |     | Gewicht | Pol     | Position |
|---------------|----------|-----------|------------------------------------|-----|-----|---------|---------|----------|
|               | V        |           | L                                  | B   | H*  |         | Kontakt |          |
| OGIV12550FT   | 12       | 58,2      | 277                                | 106 | 222 | 17,3    | M6      | E        |
| OGIV12800FT   | 12       | 79,4      | 564                                | 114 | 187 | 26      | M6      | E        |
| OGIV121500FTP | 12       | 157       | 548                                | 105 | 316 | 45,5    | M8      | E        |



A



B



C



D



E



F

- Exzellente Hochstromeigenschaften
- Schwer entflammbar nach UL94-V0
- Reduzierter Innenwiderstand und übergroße innere Zellbrücken
- Lange Gebrauchsdauer im Stand-By Betrieb
- Schlag- und bruchfestes Kunststoffgehäuse aus ABS
- Elektrolyt in Glasfaservlies gebunden (AGM = Absorbent Glass Mat Technology)
- Wartungsfreier Betrieb in jeder Lage, ausgenommen kopfüber

## Leistungsübersicht OGIV Batterien (jeweils für einen Satz mit 18 Batterien)

| Typ                            | OGiV<br>12930<br>HP | OGiV<br>121250<br>HP | OGiV<br>121600<br>HP | OGiV<br>122500<br>HP | OGiV<br>123000<br>HP | OGiV<br>123400<br>HP | OGiV<br>123500<br>HP | OGiV<br>123600<br>HP | OGiV<br>123900<br>HP | OGiV<br>124100<br>HP | OGiV<br>125000<br>HP | OGiV<br>126000<br>HP |
|--------------------------------|---------------------|----------------------|----------------------|----------------------|----------------------|----------------------|----------------------|----------------------|----------------------|----------------------|----------------------|----------------------|
| <b>Batteriekapazität in Ah</b> | <b>28</b>           | <b>35</b>            | <b>58</b>            | <b>80</b>            | <b>94</b>            | <b>110</b>           | <b>126</b>           | <b>140</b>           | <b>150</b>           | <b>156</b>           | <b>200</b>           | <b>230</b>           |
| <b>Leistung max. 1h in W*</b>  | 4.180<br>(3.344)    | 5.627<br>(4.501)     | 7.463<br>(5.970)     | 11.448<br>(9.158)    | 12.420<br>(9.936)    | 12.852<br>(10.282)   | 14.688<br>(11.750)   | 17.820<br>(14.256)   | 18.900<br>(15.120)   | 19.548<br>(15.638)   | 24.300<br>(19.440)   | 28.080<br>(22.464)   |
| <b>Leistung max. 3h in W*</b>  | 1.760<br>(1.408)    | 2.369<br>(1.895)     | 3.142<br>(2.513)     | 4.820<br>(3.856)     | 5.229<br>(4.183)     | 5.411<br>(4.329)     | 6.184<br>(4.947)     | 7.502<br>(6.002)     | 7.957<br>(6.366)     | 8.230<br>(6.584)     | 10.230<br>(8.184)    | 11.822<br>(9.457)    |
| <b>Leistung max. 8h in W*</b>  | 827<br>(661)        | 1.113<br>(890)       | 1.476<br>(1.181)     | 2.265<br>(1.812)     | 2.457<br>(1.965)     | 2.542<br>(2.034)     | 2.905<br>(2.324)     | 3.525<br>(2.820)     | 3.739<br>(2.991)     | 3.867<br>(3.093)     | 4.807<br>(3.845)     | 5.555<br>(4.444)     |

## Anzahl der benötigten Gehäuse für einen Satz (18 Stück) Batterien der jeweiligen Kapazität

|   |   |   |   |   |   |   |   |   |   |   |   |   |
|---|---|---|---|---|---|---|---|---|---|---|---|---|
| <b>Kombigerät MCX</b><br>1850 x 800 x 600mm         | 1 | 1 | 1 | - | - | - | - | - | - | - | - | - |
| <b>Batteriegehäuse BATT18</b><br>1800 x 600 x 450mm | 1 | 1 | 1 | 1 | 1 | 1 | 2 | 2 | 2 | 2 | 3 | 3 |
| <b>Batteriegehäuse BATT20</b><br>1850 x 800 x 600mm | 1 | 1 | 1 | 1 | 1 | 1 | 1 | 1 | 1 | 1 | 1 | 1 |

## Umluftbedarf des OGIV Batteriesatzes (berechnet für Starkladung der Batterien)

|   |      |      |      |      |       |       |     |       |     |       |       |     |
|---|------|------|------|------|-------|-------|-----|-------|-----|-------|-------|-----|
| <b>Luftvolumenstrom mind. (m<sup>3</sup>/h)</b>               | 1,3  | 1,6  | 2,6  | 3,5  | 4,1   | 4,8   | 5,5 | 6,1   | 6,5 | 6,8   | 8,7   | 10  |
| <b>Lüftungsquerschnitt der Zuluftöffnung (cm<sup>2</sup>)</b> | 36,4 | 44,8 | 72,8 | 98,0 | 114,8 | 134,4 | 154 | 170,8 | 182 | 190,4 | 243,6 | 280 |

\* Leistungsangaben mit 25% Alterungsreserve in Klammern

## OGIV PREMIUM HIGH-POWER-BAUREIHE (DESIGN LIFE BIS ZU 12 JAHRE)

| RPower® Typ     | Spannung | Kapazität | Abmessungen<br>(*= über den Polen) |     |     | Gewicht | Pol | Position |
|-----------------|----------|-----------|------------------------------------|-----|-----|---------|-----|----------|
|                 | V        |           | L                                  | B   | H*  |         | kg  |          |
| OGIV12930HP     | 12       | 28        | 165                                | 125 | 175 | 9,6     | M5  | D        |
| OGIV121250HP    | 12       | 35        | 195                                | 130 | 168 | 11,5    | M6  | C        |
| OGIV121600HP    | 12       | 58        | 229                                | 138 | 213 | 17      | M6  | C        |
| OGIV122500HP    | 12       | 80        | 258                                | 166 | 215 | 24,5    | M6  | C        |
| OGIV123000HP-M8 | 12       | 94        | 306                                | 169 | 215 | 28,5    | M8  | C        |
| OGIV123400HP-M8 | 12       | 110       | 330                                | 171 | 220 | 31,5    | M8  | C        |
| OGIV123500HP-M8 | 12       | 126       | 410                                | 176 | 224 | 36,5    | M8  | C        |
| OGIV123600HP-M8 | 12       | 140       | 341                                | 173 | 287 | 39,5    | M8  | C        |
| OGIV123900HP-M8 | 12       | 150       | 341                                | 173 | 287 | 41      | M8  | C        |
| OGIV124100HP    | 12       | 156       | 482                                | 170 | 240 | 45      | M8  | C        |
| OGIV125000HP    | 12       | 200       | 530                                | 209 | 220 | 58      | M8  | E        |
| OGIV126000HP    | 12       | 230       | 522                                | 238 | 223 | 67      | M8  | E        |



A



B



C



D



E



F

# **BAT-LOGG® – BATTERIEÜBERWACHUNG FÜR ZENTRALBATTERIEANLAGEN**

Regelmäßige Überprüfung des Batteriezustandes hilft, Defekte rechtzeitig zu erkennen und schadhafte Batterien zu tauschen, bevor sie die übrigen Batterien in Mitleidenschaft ziehen.

Doch Hand aufs Herz: Wer hantiert schon gerne an einer Vielzahl von Batterien in engen Fächern? Grund genug, über ein automatisches Überwachungssystem nachzudenken, zumal die Novellierung der E DIN EN 50171 bei Betriebsdauertests die Überprüfung des Batteriezustandes alle 5 Minuten erforderlich macht... z.B. mit BAT-LOGG®!

BAT-LOGG® ist ein automatisches Überwachungssystem für Batterien, das den Zustand jedes einzelnen Batterieblocks in einer Anlage in kurzen Zeitabständen überprüft und protokolliert. Damit trägt BAT-LOGG® nicht nur zur Sicherheit und Zuverlässigkeit der Anlage bei, sondern bewirkt auch eine Reduktion des Wartungsaufwandes und der damit verbundenen Kosten. BAT-LOGG® wurde speziell für die einfache Installation in engen Einbausituationen entwickelt und ist zudem dank seines minimalistischen Designs extrem kostengünstig.

BAT-LOGG® Sensor-Module übernehmen die Messung von Spannung und Temperatur an jeder einzelnen Batterie. Jedes Modul wird einfach an die Pole der jeweiligen Batterie angeschlossen und auf deren Gehäuse aufgeklebt, um ihre Temperatur zuverlässig messen zu können.

Die Messdaten gelangen über die Energieleitung zu einem BAT-LOGG® Interface-Modul. Dieses prüft alle Messwerte und erzeugt eine Fehlermeldung, sobald nur einer davon außerhalb der voreingestellten Grenzen liegt. Das Anliegen eines Fehlers wird außerdem durch einen potentialfreien Relais-Kontakt signalisiert (Sammelstörung).

Die Kontrolleinheit des Stromversorgungssystems ruft alle Messwerte und Fehlermeldungen über eine serielle Schnittstelle vom BAT-LOGG® Interface ab und speichert sie. Meldungen und Daten zu jeder einzelnen Batterie, einschließlich der aktuellen Messwerte und des Datenprotokolls, können im LCD und im Web-Interface des Systems eingesehen werden.

**Überwacht und speichert zusatzleitungslos  
Spannung und Temperatur!**



**BAT-LOGG® Sensor**  
(Abmessungen: 38x34x10mm)

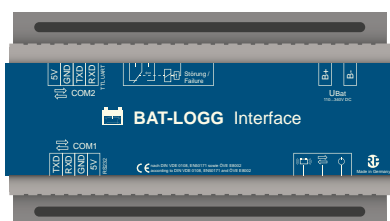

**BAT-LOGG® Interface**  
(Hutschienenmodul: 156x86x58mm)

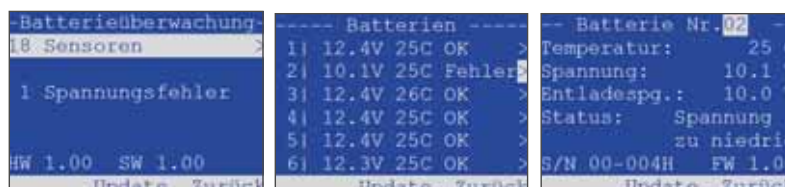

Messdatenanzeige

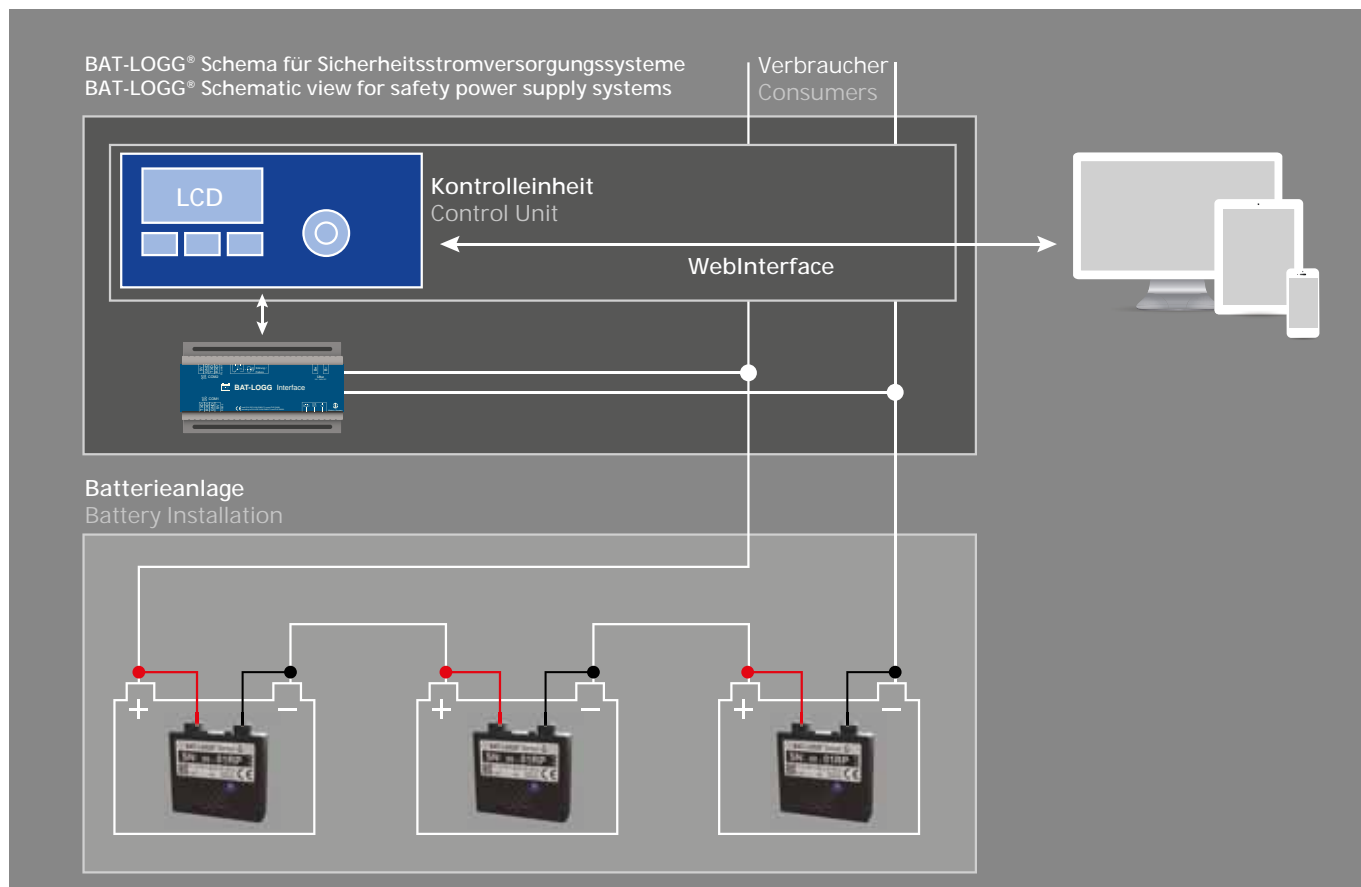

|                                       |   |
|---------------------------------------|---|
| Überwachter Batterietyp               | Bleiakkumulatoren mit 12V Blockspannung (nominell)  |
| Maximale Systemspannung               | 800V DC   |
| Spannungs-Messbereich (-Genauigkeit)  | 9.0V...16.0V (±0.1V)  |
| Temperatur-Messbereich (-Genauigkeit) | 0°C...60°C (±3°C)   |
| Unterstützte Sensoranzahl             | maximal 160 BAT-LOGG® Sensor-Module   |
| Messwerte                             | <ul style="list-style-type: none"> <li>• Batteriespannung</li> <li>• Batterietemperatur <sup>1)</sup></li> <li>• Entladespannung <sup>2)</sup></li> </ul>   |
| Messhäufigkeit                        | ca. alle 15-20 Sekunden   |
| Messdatenaufzeichnung <sup>3)</sup>   | <ul style="list-style-type: none"> <li>• täglich Minimal- und Maximalspannung, Minimal- und Maximaltemperatur der vorangegangenen 24 Stunden sowie Status jeder Batterie</li> <li>• bei jedem Test: vor und nach Testausführung aktuelle Messwerte sowie Entladeschlussspannung jeder Batterie</li> </ul>   |
| Überwachungsfunktionen                | <ul style="list-style-type: none"> <li>• Anzeige aller Messwerte <sup>3)</sup></li> <li>• Anzeige des täglichen Datenlogs und der testbezogenen Daten <sup>3)</sup></li> <li>• Meldung bei <ul style="list-style-type: none"> <li>• Störung der Messdatenübertragung oder Kommunikation</li> <li>• Über-/Unterspannung an einzelner Batterie</li> <li>• zu großer Spannungsabweichung einer Batterie vom Mittelwert</li> <li>• Über-/Untertemperatur an einzelner Batterie</li> <li>• zu großer Temperaturabweichung einer Batterie vom Mittelwert</li> </ul> </li> </ul> |
| Weitere Funktionen                    | <ul style="list-style-type: none"> <li>• Betriebsstundenzähler für jede Batterie</li> <li>• Analyse der Betriebsbedingungen jeder Batterie mittels Histogramm <sup>4)</sup></li> </ul>  |

## BAT-LOGG® Sensor

|  |  |
|--|--|
| Betriebsspannung                       | 12V nominell an Bleiakkumulator  |
| LED-Anzeige                            | Messaktivität + Batteriespannung <sup>5)</sup>   |
| Abmessungen (B x H x T)                | 38mm x 34mm x 10mm   |
| Schutzart nach DIN EN 60529            | IP 40  |
| Schutzklasse nach DIN EN 61140         | II   |
| Gehäusematerial-Brennbarkeit nach UL94 | V-0  |
| Anschluss / Montage                    | <ul style="list-style-type: none"> <li>• Anschluss an Batteriepole mit 6mm Faston-Steckkontakten <sup>6)</sup></li> <li>• Aufkleben auf Batteriegehäuse <sup>7)</sup></li> </ul> |
| Anschlusskabel                         | Doppelt isoliertes, kurzschluss sicheres Kabel, Länge ca. 28cm <sup>8)</sup>   |
| Mittlere Stromaufnahme                 | < 0,2mA (1,76Ah/Jahr)  |
| Anforderungen an den Einbauort         | Verschmutzungsgrad 1 oder 2 nach EN 50178  |

## BAT-LOGG® Interface

|                                |   |
|--------------------------------|---|
| Betriebsspannung               | 216V DC oder 230V AC (nominell)   |
| Unterstützte Batterieanzahl    | maximal 160 BAT-LOGG® Sensor-Module   |
| Schnittstellen                 | <ul style="list-style-type: none"> <li>• 2 serielle Kommunikationsschnittstellen zum Datenaustausch</li> <li>• 1-poliger Wechselkontakt zur Sammelstörungsanzeige</li> </ul>                      |
| LED-Anzeigen                   | <ul style="list-style-type: none"> <li>• Sammelstörung (rot)</li> <li>• Kommunikation (grün)</li> <li>• Messdaten-Empfang (grün),</li> <li>• Betriebsanzeige (grün)</li> </ul>                    |
| Abmessungen (B x H x T)        | 157mm x 85mm x 60mm<br>(Hutschienenmodul, 31 TE)  |
| Anforderungen an den Einbauort | <ul style="list-style-type: none"> <li>• Verschmutzungsgrad 1 nach EN 50178</li> <li>• bei Systemspannungen &gt; 216 V DC (nominell) ist eine zusätzliche Schutzabdeckung erforderlich</li> </ul> |

Anmerkungen: 1) Gemessen an der Batterieaußenseite. 2) In einem Entladezyklus erreichte kleinste Spannung. 3) Nur in Verbindung mit einer Notlicht-Zentralbatterieanlage des Typs midiControl plus oder multiControl plus mit Firmware-Version 1.7.9 oder höher. Voller Funktionsumfang im Web-Interface der Anlage; im LCD-Menü ist ein Teil der Funktionen aus technischen Gründen nicht verfügbar. 4) Zählung, für wie viele Betriebsstunden Spannung und Temperatur in bestimmten Bereichen lagen (jeweils sechs Spannungs- und Temperaturbereiche). Diese Werte erlauben die Überprüfung der thermischen Bedingungen und des Lade-/Entladebetriebs jeder Batterie. 5) LED signalisiert Messung und Messwertübertragung. Zweimaliges Blinken: Batteriespannung >10,8V; einmaliges Blinken: Batteriespannung ≤ 10,8V. 6) Steckzungen M5/6/8 zum Anschluss an Batteriepole im Lieferumfang enthalten. 7) Doppelseitiger Klebestreifen im Lieferumfang enthalten. 8) Kabel mit aufgedrimptem Faston-Steckverbinder, fest mit dem Modul verbunden.

### Die Vorteile von BAT-LOGG®

Das schnell und kostengünstig installierte BAT-LOGG®-System spart durch die automatische Messung wertvolle Arbeitszeit bei der regelmäßigen Inspektion vor Ort und garantiert lückenlose, nachvollziehbare Messdaten über den gesamten Verwendungszeitraum jeder Batterie.

Weitere Vorteile: Weniger vor-Ort-Einsätze, Routinemessungen entfallen, geringerer Zeitaufwand für Anfahrt und Wartung, reduziertes Arbeitsrisiko (z.B. Stromschlag), Preisvorteil für den Endkunden.



Die untenstehende Tabelle hilft Ihnen bei der Auslegung Ihres Stromversorgungssystems: Ausgehend von der Stromkreisanzahl in der Spalte ganz links finden Sie in der Spalte „Systemtyp“ die geeigneten Anlagentypen. Suchen Sie nun in der Spalte mit der geforderten Versorgungszeit (1h/3h/8h) die zur geforderten Gleichstrom-Gesamtleistung der Installation passende Batterieleistung (Wert vor dem Schrägstrich in Watt\*). Der Wert hinter dem Schrägstrich zeigt Ihnen nun die Anzahl der Lademodule, die Sie in der Anlage vorsehen müssen.\*\* Die Spalte ganz rechts gibt den benötigten Batterietyp an.\*\*\*

- \* Maximale tatsächliche Gesamt-DC-Leistungsaufnahme der Installation.
- \*\* Die angegebene Modulanzahl stellt nach EN 50171 sicher, dass die Batterien nach einer Entladung innerhalb von 12 Stunden auf 80% ihrer Nennkapazität aufgeladen werden.
- \*\*\* Die Angabe des passenden Batterietyps berücksichtigt die nach EN 50171 geforderte 25%ige Alterungsreserve. Anlagentyp und Batterien können nur wie in der Tabelle angegeben kombiniert werden. Daher ist je nach Leistung auch für kleine Stromkreisanzahlen ggf. ein größerer Anlagentyp erforderlich.

| Stromkreise | Systemtyp             | Versorgungszeit  |                  |                 | Batterie          |
|-------------|-----------------------|------------------|------------------|-----------------|-------------------|
|             |                       | 1h               | 3h               | 8h              |                   |
| ≤ 4         | myControl plus        | 691 W / 1 LDM    | 276 W / 1 LDM    | 104 W / 1 LDM   | OGiV 1252 LP      |
| ≤ 6         | microControl plus     | 691 W / 1 LDM    | 276 W / 1 LDM    | 104 W / 1 LDM   | OGiV 1252 LP      |
| ≤ 12 (≤ 32) | miniControl (XL) plus | 715 W / 1 LDM    | 284 W / 1 LDM    | 131 W / 1 LDM   | OGiV 12170 LP     |
| ≤ 32        | midiControl plus      | 2.592 W / 1 LDM  | 1.201 W / 1 LDM  | 523 W / 1 LDM   | OGiV 12260 LP     |
|             |                       | 2.514 W / 1 LDM  | 1.236 W / 1 LDM  | 569 W / 1 LDM   | OGiV 12280 L      |
|             |                       | 3.309 W / 1 LDM  | 1.313 W / 1 LDM  | 626 W / 1 LDM   | OGiV 12330 LP     |
|             |                       | 4.035 W / 1 LDM  | 1.693 W / 1 LDM  | 697 W / 2 LDM   | OGiV 12400 LP     |
|             |                       | 4.519 W / 1 LDM  | 1.901 W / 1 LDM  | 841 W / 2 LDM   | OGiV 12450 LP     |
|             |                       | 5.883 W / 1 LDM  | 2.604 W / 2 LDM  | 1.264 W / 2 LDM | OGiV 12550 LP     |
| ≤ 96        | multiControl plus     | 5.936 W / 2 LDM  | 2.609 W / 2 LDM  | 1.152 W / 2 LDM | OGiV 12600 LP     |
|             |                       | 6.281 W / 2 LDM  | 2.687 W / 2 LDM  | 1.232 W / 2 LDM | OGiV 12650 LP     |
|             |                       | 7.275 W / 2 LDM  | 3.283 W / 2 LDM  | 1.452 W / 2 LDM | OGiV 12750 LP     |
|             |                       | 7.430 W / 2 LDM  | 3.283 W / 2 LDM  | 1.598 W / 3 LDM | OGiV 12800 LW/LPL |
|             |                       | 8.208 W / 2 LDM  | 3.732 W / 2 LDM  | 1.702 W / 3 LDM | OGiV 12900 LP     |
|             |                       | 10.195 W / 2 LDM | 4.190 W / 3 LDM  | 1.970 W / 3 LDM | OGiV 121000 LP    |
|             |                       | 11.491 W / 3 LDM | 4.596 W / 3 LDM  | 2.160 W / 4 LDM | OGiV 121200 LPS   |
|             |                       | 12.960 W / 3 LDM | 5.892 W / 3 LDM  | 2.540 W / 4 LDM | OGiV 121340 LP    |
|             |                       | 14.688 W / 3 LDM | 6.160 W / 4 LDM  | 2.825 W / 4 LDM | OGiV 121500 LP    |
|             |                       | 21.514 W / 4 LDM | 9.590 W / 5 LDM  | 4.320 W / 6 LDM | OGiV 122000 LP    |
|             |                       | 29.016 W / 5 LDM | 12.834 W / 6 LDM | 6.228 W / 7 LDM | OGiV 122600 LP    |



 Made  
 in  
 Germany

**RP-Technik GmbH**  
PART OF RP-GROUP

**Hauptverwaltung/Produktion**  
Hermann-Staudinger-Str. 10 - 16  
63110 Rodgau

**Fon** +49 6106 660 28-0  
**E-Mail** info@rp-group.com

**Anlagenproduktion**  
Mittlerer Watzenbach 3  
07318 Saalfeld

**Fon** +49 3671 52 85-0  
**Fax** +49 3671 52 85-20

Follow us  



[www.rp-group.com](http://www.rp-group.com)